

Objekttyp: **Advertising**

Zeitschrift: **Werk, Bauen + Wohnen**

Band (Jahr): **78 (1991)**

Heft 10: **Architektur und Medien = Architecture et médias = Architecture and media**

PDF erstellt am: **22.07.2024**

Nutzungsbedingungen

Die ETH-Bibliothek ist Anbieterin der digitalisierten Zeitschriften. Sie besitzt keine Urheberrechte an den Inhalten der Zeitschriften. Die Rechte liegen in der Regel bei den Herausgebern.

Die auf der Plattform e-periodica veröffentlichten Dokumente stehen für nicht-kommerzielle Zwecke in Lehre und Forschung sowie für die private Nutzung frei zur Verfügung. Einzelne Dateien oder Ausdrucke aus diesem Angebot können zusammen mit diesen Nutzungsbedingungen und den korrekten Herkunftsbezeichnungen weitergegeben werden.

Das Veröffentlichen von Bildern in Print- und Online-Publikationen ist nur mit vorheriger Genehmigung der Rechteinhaber erlaubt. Die systematische Speicherung von Teilen des elektronischen Angebots auf anderen Servern bedarf ebenfalls des schriftlichen Einverständnisses der Rechteinhaber.

Haftungsausschluss

Alle Angaben erfolgen ohne Gewähr für Vollständigkeit oder Richtigkeit. Es wird keine Haftung übernommen für Schäden durch die Verwendung von Informationen aus diesem Online-Angebot oder durch das Fehlen von Informationen. Dies gilt auch für Inhalte Dritter, die über dieses Angebot zugänglich sind.

Die Energiespar- Umwelt-Formel für den Oeko- Heizkessel FH-G-TURBO von RUNTAL

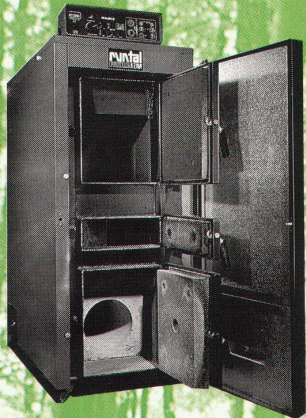

15 volle Stunden Brenndauer

Füllraum 250 l

Holzscheite bis 50 cm Länge

89 % Kesselwirkungsgrad

Leistungsbereich 10-50 kW

**erfüllt die extremsten Forderungen
des Umweltschutzes**

Bitte senden Sie mir
unverbindlich eine vollständige
Dokumentation

Nr.3

Name: _____

Vorname: _____

Strasse: _____

PLZ: _____

Ort: _____

Runtal[®]
RUNTAL Werk-AG
Toggenburgstr. 132
CH- 9500 Wil
Tel. 073 23 44 44

Kunden-Perspektive

Wirtschaftliche Steuer- und Regeltechnik für Heizungs-, Lüftungs- und Klimaanlage jeder Größe



Landis & Gyr Building Control bietet umfassende Systeme für die Meß-, Steuer- und Regeltechnik in Heizungs-, Lüftungs- und Klimaanlage.

Und was für alle Kunden wichtig ist: Mit 14 Beratungs- und Verkaufsbüros sind wir lokal präsent und somit vor Ort.

Kommt ergänzend hinzu: Wir garantieren Ihnen hohen Komfort bei minimalem Energieverbrauch. Also auch Wirtschaftlichkeit. Und das für kleine, mittlere und große HLK-Anlagen.

Landis & Gyr
Building Control (Schweiz) AG
Sennweidstrasse 47
6312 STEINHAUSEN
Tel. 042-44 81 44
Fax 042-44 82 30

Verkaufsbüro in:
Camorino (TI), Châtelaine (GE), Chur, Epalinges (VD),
Granges-Paccot (FR), Ostermundigen (BE),
Reinach (BL), Reussbühl (LU), Rohr/Aarau,
Seuzach/Winterthur, Sion, St. Blaise (NE),
St. Gallen, Zürich.

LANDIS & GYR

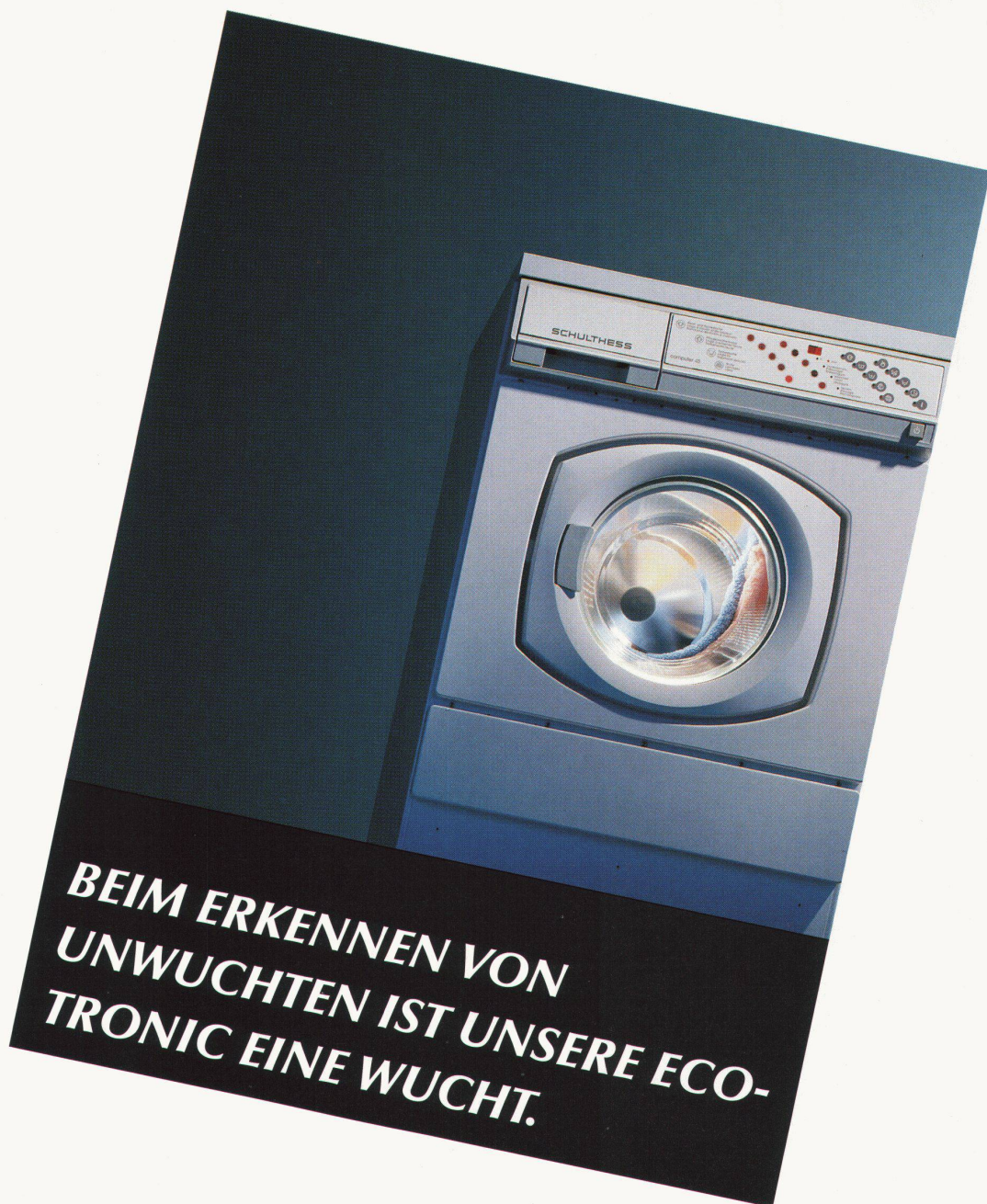

BEIM ERKENNEN VON UNWUCHTEN IST UNSERE ECOTRONIC EINE WUCHT.

Auch die robustesten Schwingungsdämpfer nützen wenig, wenn das Waschgut beim Schleudern ungleich verteilt ist. Wenn da unsere Ecotronic nicht wäre. Diese regelt, steuert und überwacht nämlich nicht nur Programme und Temperaturen, sondern bringt unsere neuste Waschmaschinen-Generation erst so richtig

ins Schleudern. Mit Sanftanlauf sorgt die Ecotronic zuerst für eine optimale Wäscheverteilung, steuert darauf die Drehzahl sachte auf 100 U/min. und steigert dann in mehreren, geschickt abgestuften Zwischenschritten auf satte 1500 U/min. Dies vermeidet eine Menge Lärm und Ärger und erhöht dabei erst noch die

Lebensdauer. Wenn Sie mehr über Ecotronic und die neuste Schulthess-Generation inkl. Tumbler erfahren möchten, füllen Sie einfach den Coupon aus und ab die Post.



WEIL MORGEN HEUTE IST.

Maschinenfabrik Schulthess AG: Hauptsitz und Werk: 8633 Wolfhausen ZH, Landstr. 37, Tel. 055/375111. Niederlassungen in: 3014 Bern, Wankdorffeldstr. 64, Tel. 031/42 6071. 7004 Chur, Grossbruggerweg 3, Tel. 081/24 73 83. 2088 Cressier, 7, Route de Neuchâtel, Tel. 038/47 10 66. 6814 Lamone, Via Industria, Tel. 091/50 63 44. 1007 Lausanne, 12, Av. de Provence, Tel. 021/25 00 55. 6006 Luzern, Wesemlinrain 20, Tel. 041/51 40 14. 1217 Meyrin, 27, Ch. Pré-Bouvier, Tel. 022/783 08 88. 9000 St. Gallen, Geltenwilenstr. 16, Tel. 071/23 13 13. 8048 Zürich, Farbhofstr. 21, Tel. 01/433 03 02. 4055 Basel, SANITÄR KUHN AG, Missionsstr. 37, Tel. 061/43 66 76.

Name/Vorname

Firma

Adresse

PLZ/Ort

4,6 kg Prospekt
 6 kg Prospekt

Von Forbo-Stamflor: Nadelfilz in über 150 Farben.

DER FILZ WIRD IMMER BUNTER.

1940

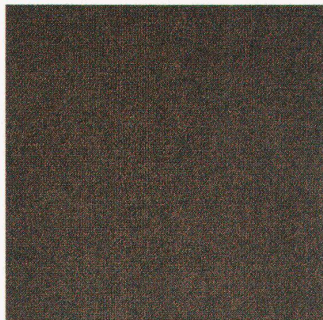

1960

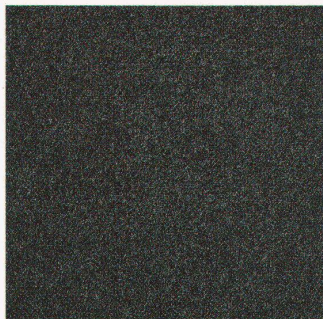

1980

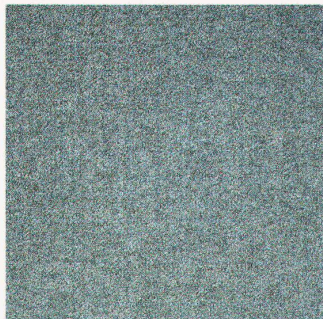

1990

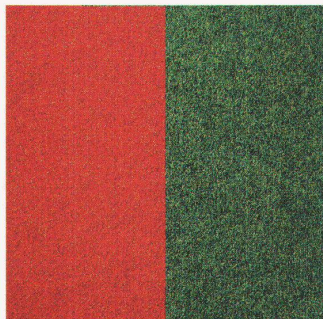

Nadelfilz ist längst nicht mehr nur grauer Boden für graue Mäuse in grauen Büro- und Amtshäusern. Heute stehen die schillerndsten Vögel auf Nadelfilz. Vorausgesetzt natürlich, er ist von Forbo und heisst Super-Rustic. Dann ist der Nadelfilz nämlich nicht nur superrobust, superunverwüstlich und supereinfach zu reinigen, dann ist es auch supereinfach, die richtige Farbe zu finden: Über 150 haben Sie zur Wahl, und es ist unsere erklärte Politik, es immer bunter zu treiben.

Forbo-Stamflor AG
Teppichwerk
8853 Lachen
Telefon 055/61 11 81
Telefax 055/63 57 70





AARAU: Strebel AG AARBERG: Erich Dardel BADEN: WB-Projekt AG BASEL: Alinea AG · Wohnbedarf AG BELLINZONA: Gianni Casagrande SA BERN: Teo Jakob AG BIEL: Raum De
CHUR: Abitare CORNAUX: Raymond SA CRISSIER: Henri Pernet SA DERENDINGEN: Hans Zaugg FRAUENFELD: Mobillas AG FRIBOURG: Forme+ Confort SA
GENÈVE: Teo Jakob SA · Tagliabue SA GLATTBRUGG/ZÜRICH: Rüegg Naegeli AG LANGENTHAL: Oswald Meier AG LUGANO: Ufficio Design
LUZERN: Marghitola AG MOUTIER: Hadorn Bureau OLTEN: Max Vögeli AG RAPPERSWIL: Ambiente SCHAAN: Thöny Office SCHAFFHAUSEN: Werner Betz & Co. SIERRE: Amacker
SISSACH: Wohntip AG ST. GALLEN: Domus Office · Ebeag SURSEE: Meier Sursee THUN: Alinea AG WINTERTHUR: Design Forum · Scherrer ZOFINGEN: Frauchiger Design
ZUG: Bruno Wickart AG ZÜRICH: Hugo Peters · WB-Projekt AG HERSTELLER/FABRICANT: USM U. Schärer Söhne AG, CH-3110 Münsingen, Tel. 031/720 72 72, Fax 031/720 73 33
FÜR DEUTSCHLAND: USM U. Schärer Söhne GmbH, D-7580 Bühl, Tel. (072 23) 80940, Fax (072 23) 8677



**Gute Architektur
ist eine Sprache. Mit
einer Grammatik, die auch
fürs Einrichten gilt.
Wer sie kennt, versteht
die wohltuende Wirkung
solcher Räume.
Auf Menschen, die
für ihre Arbeit auf ein
schöpferisches Klima
angewiesen sind. Und die
ein Möbelsystem brauchen,
das für Ordnung sorgt.
Während sie ihren
Horizont erweitern.**

USM HALLER
EIN STIL MIT SYSTEM

Systeme von SCHÜCO

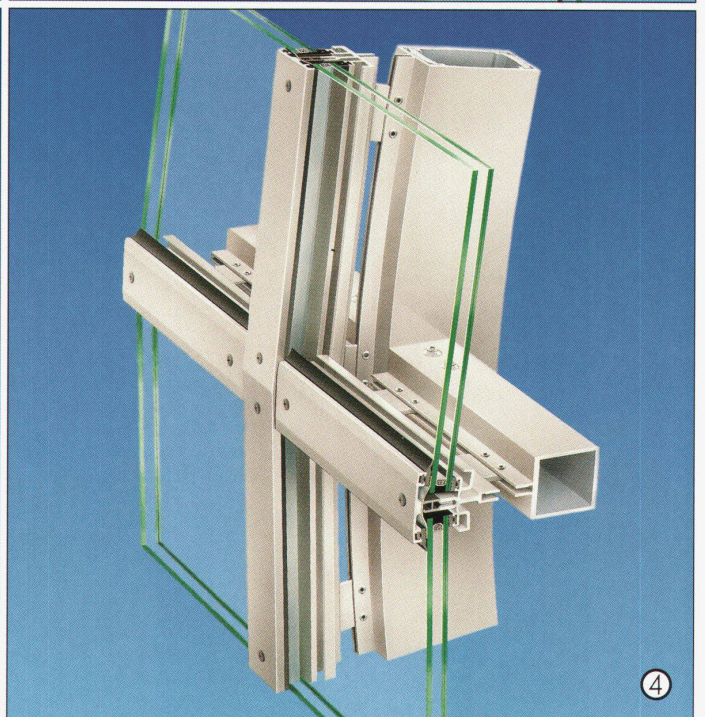
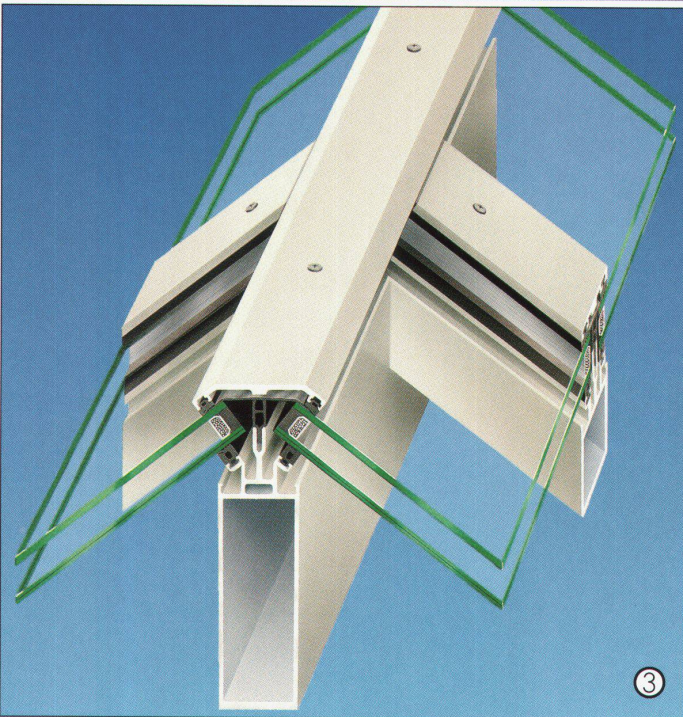
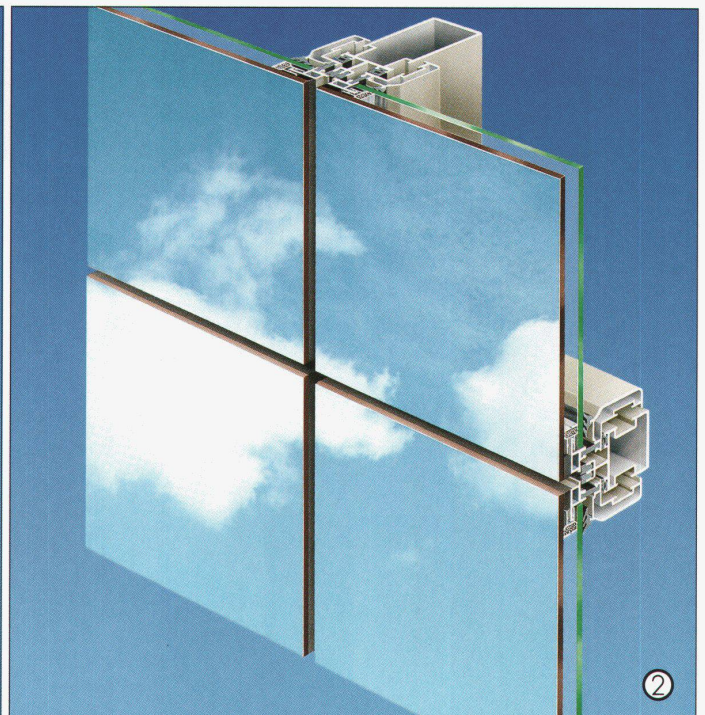
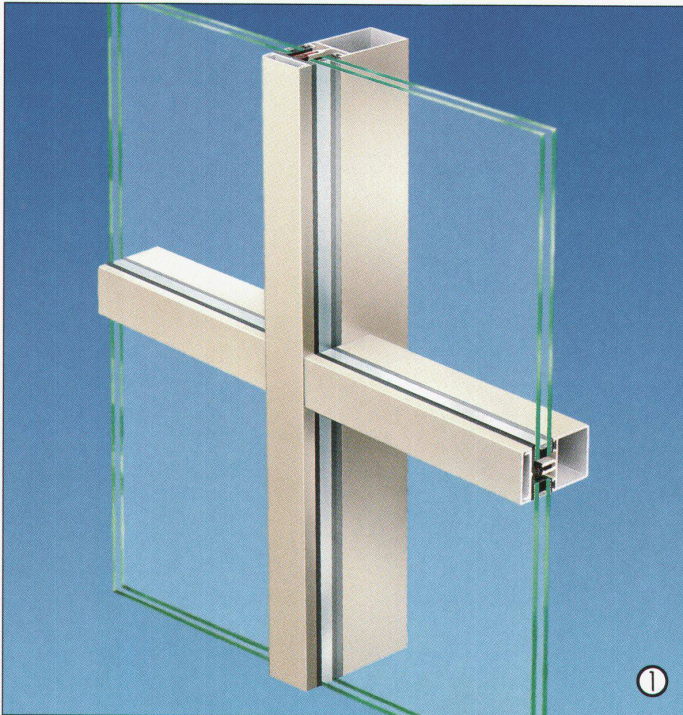

Wo heute gute Architektur entsteht, sind Aluminium-Glas-Konstruktionen meistens beteiligt. Und vorrangig geschieht dieses mit bewährter System-Technologie von SCHÜCO: Aluminiumsysteme von hoher Sicherheit und für kreative Architektur. Zur Realisierung von Metallfassaden in Pfosten-Riegel-Bau-

weise die Systeme FW 50 ① und SK 60 V, für „kalt-warme“ Fassaden die Konstruktions-Systeme CW 70 und CW 80. Für Structural Glazing-Ganzglasfassaden das System SG 50 E ②.

Zur Ausbildung von Polygonen, Pyramiden und Dachkonstruktionen aller Winkelungen das System SK 60 ③ mit der integrierten Kondenswasser-Drainage. Für Kuppeln, Gewölbe und

Rundbogen-Konstruktionen das System BV 60 ④. Kompatibel mit diesen Fassaden- und Lichtdach-Konstruktionen sind die SCHÜCO-Systeme für Fenster und Türen. Damit haben Planer und Verarbeiter die Sicherheit, Technik und Ästhetik zu optimalen Gesamtlösungen zu vereinen.

SCHÜCO
INTERNATIONAL

Fassaden in der Schweiz



Als Partner von SCHÜCO International haben wir die erfahrenen Fachleute für den Einsatz von SCHÜCO-Systemen und leisten auf unsere Weise einen Beitrag dazu, dass in der Schweiz gute Architektur mit Aluminium-Konstruktionen unterstützt wird. Viele hervorragende Beispiele beweisen das.

In diesem Sinne verstehen wir uns auch als Service-Unternehmen mit spezieller, landesspezifischer Bau erfahrung. Bauherren bieten wir vielfältigen Informations-Service, wenn es um Neubauüber-

legungen oder Bauerneuerungs-Absichten geht. Architektenbüros und Planungsabteilungen empfehlen wir unseren Technischen Beratungsdienst, der in der Entwurfs- und Planungsphase von anerkanntem Nutzen ist.

Ebenso unterstützen wir Fassaden- und Fensterbau-Betriebe von der Planung bis zur Ausführung am Bau. Sprechen Sie uns an, wenn Sie eindrucksvolle Ideen und anspruchsvolle Geometrien technisch sicher umsetzen wollen.

JANSEN

Jansen AG, 9463 Oberriet SG
Telefon 071/78 9111 Telex 881 850 Telefax 071/78 2270

Die Platten werden überrollt!

Diese Qualität zu diesem Preis – einzigartig in Europa.

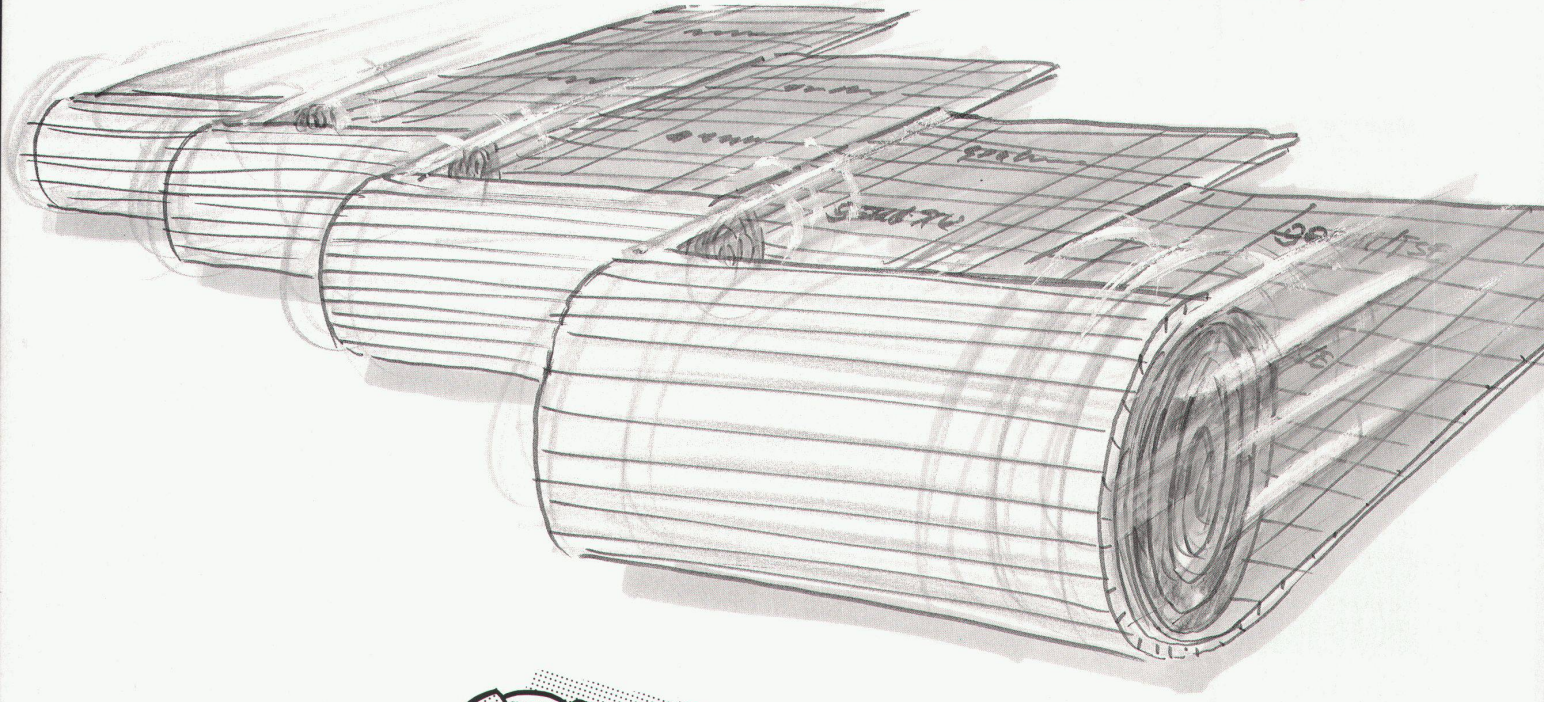

Der Faktor Zeit

Isolation und Abdeckfolie in 1 Arbeitsgang verlegt!

- Kein Verschieben der Platten, kein Rutschen auf den Knien
- Eine schnelle und saubere Sache!

Der Faktor Geld

Materialeinkauf Rolle = Materialeinkauf Platte und Abdeckfolie
Verlegung: ein voller Arbeitsgang wird eingespart = Ihr Nutzen!



Plattenverlegung

- Isolierplatten
(= 1. Verlegevorgang)
- Rolle Baufolie
(= 2. Verlegevorgang)
- Viele Fugen
- Rolle Klebeband
(= 3. Arbeitsschritt)

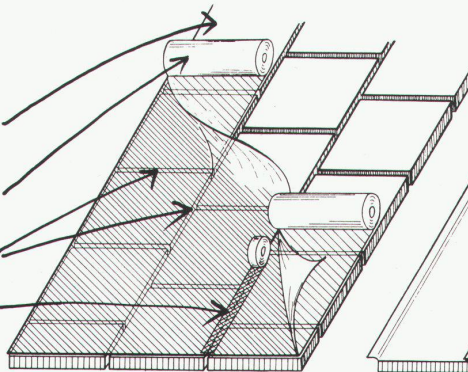

Rollenverlegung

- goroll Isolationsrolle
(nur 1 Verlegevorgang!)
- Selbstklebender Streifen
(keine Klebebandrollen
notwendig)

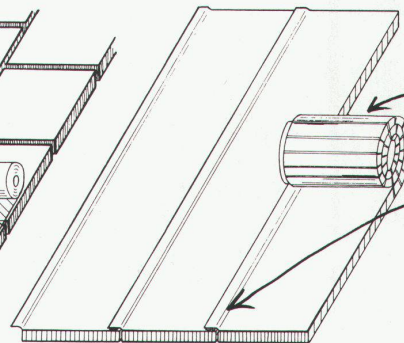

FCKW-FREI
kein ozonschädigendes
Treibmittel



gonon



053/95 17 21

Jetzt
schwarz auf weiss:
goroll.
Der neue
Standard.

*Hochgesteckte Ziele konnten durch
neue Produktionstechniken erreicht werden.*

**LANGZEIT
ISOLATION** 

gonon

gonon
Kunststoffwerk AG
CH-8226 Schleithelm SH
Telefax 053/95 17 25

LUCEPLAN

5001 Aarau, Raum Form
OFFICE & LICHT
Ziegelrain 8 – Tel. 064/249324

3270 Aarberg, Dardel Erich
Stadtplatz 38 – Tel. 032/821844

5400 Baden, S.M. Jeuch
Halde 14 – Tel. 056/221864

4051 Basel, Domizil
Marc Stutzer & Cie.
Eisabethenstrasse 19 – Tel. 061/231122

4010 Basel, Wohnbedarf AG
Aeschenvorstadt 48 – Tel. 061/230650

3011 Bern, Teo Jakob
Gerechtigkeitsgasse 23+27 – Tel. 031/221223

3011 Bern, Zona Inneneinrichtungen
Postgasse 60 – Tel. 031/211309

3011 Bern, Schweizer Inneneinrichtungen AG
Hotelgasse 8 – Tel. 031/224834

2502 Biel, Raum Design
Kanalgasse 41 – Tel. 032/233393

2560 Biel/Nidau, Brechbühl Intérieur
Hauptstrasse 52 – Tel. 032/516351

1227 Carouge-Genève, Teo Jakob
8, place de l'Octroi – Tel. 022/422322

7000 Chur, Raum Wohndesign,
Obere Gasse 50 – Tel. 081/220805

7000 Chur, Abitare M. Hürimann AG
Reichgasse 71 – Tel. 081/226568

7270 Davos Platz, l'idea wohndesign
Obere Strasse 9 – Tel. 081/436727

8500 Frauenfeld, Mobilias AG
Promenade 11 – Tel. 054/224466

8302 Kloten, Andome-Magazzino
Dorfstrasse 76 – Tel. 01/8137500

8280 Kreuzlingen, NEXT DESIGN
Hauptstrasse 40 – Tel. 072/723902

4410 Liestal, Ritschi J.+S.
Langhagstrasse 2 – Tel. 061/9213050

6004 Luzern, Buchwalder Linder AG
Am Mühlenplatz/Zöpfli – Tel. 041/512551

6004 Luzern, Marghitola AG
Metzgerrainle 6 – Tel. 041/515855

4600 Olten, Inside Creativ Design
Ringstrasse 28 – Tel. 062/322175

4502 Solothurn, Mobilia AG
Bielstrasse 15 – Tel. 065/223424

9000 St.Gallen, P & S Frischknecht
Feldstrasse 31a – Tel. 071/282563

9000 St.Gallen, Späti Wohnkultur
Spisergasse 4 – Tel. 071/226185

5703 Seon, Dössegger Möbel AG
Aarauerstrasse 4 – Tel. 064/551144

4450 Sissach, Wohntip AG
Gelterkinderstrasse 28 – Tel. 061/984070

7500 St.Moritz, Zryd Inneneinrichtungen
Via Quadrellas 8 – Tel. 082/30444

3600 Thun, Alinea AG
Bernorgasse 16 – Tel. 033/222281

8623 Wetzikon, INTERNI, V. Pignelli
Bahnhofstrasse 234 – Tel. 01/9305301

8401 Winterthur, Krämer fürs Wohnen
Marktstrasse 23 – Tel. 052/224241

8404 Winterthur, Design Forum
Hegistrasse 35c – Tel. 052/274060

4800 Zofingen, U. Frauchiger
Gerbergasse 19 – Tel. 062/514451

6300 Zug, STADLER AG,
LICHTPUNKT
Bahnhofstrasse 29 – Tel. 042/224488

8001 Zürich, BAUMANN KÖLLIKER AG,
LICHTPUNKT
Nüscherstrasse 32 – Tel. 01/2173740

8008 Zürich, Colombo Mobili AG
Seefeldstrasse 231 – Tel. 01/552222

8001 Zürich, Wohnbedarf AG
Talstrasse 11 – Tel. 01/2115930

GENERALVERTRETUNG

SCHWEIZ:

ANDOME ENGROS

Pfungenerstrasse 77

8425 Oberembrach

Tel. 01/876 03 66

Fax 01/876 04 66

LUCE
PLAN

ESPERTI IN MATERIA



Form und Farbe

Ausführliche Informationen erhalten Sie bei Ihrem Fachhändler oder vom HEWI-Repräsentanten:
Roger Schmidli

Postfach 4 · 5617 Tenwil

Telefon (057) 27 37 27

Telefax (057) 27 37 17

HEWI

Kosten unter Kontrolle?



**Auch in Zukunft überzeugend:
BAUCONTROL – nach «NPK Bau 2000».**

NIC Thür

Bau-Fachleute wurden bislang wahrlich nicht verwöhnt. Selbst Spezialisten fanden sich im Dschungel der Positionen nur schwer zurecht. Um so erfreulicher, dass heute mit dem «NPK Bau 2000» ein einheitliches Instrument für alle Ausschreibungen zur Verfügung steht.

Ein zukunftsweisendes Devisierungsprogramm muss also, wenn es dieses Prädikat verdienen will, den Softwaretest zum «NPK Bau 2000» bestehen. Wie BAUCONTROL. Und durch die benutzerfreundliche Bedienung mit Strichcodeleser und Maus, durch den Einsatz von Farben und mittels Fenstertechnik stets klare Übersicht gewähren. Auch wie BAUCONTROL.

Wir könnten Ihnen jetzt noch viel darüber sagen, haben aber die Erfahrung gemacht, dass Bau-Fachleute sich lieber ganz konkret ein Urteil bilden. Das ist uns (als Bau-Fachleuten) nicht unsympathisch. Wir zeigen Ihnen gerne das umfassende Programmpaket zur Baukostenüberwachung.

Hochaktuell im Hoch- und Tiefbau,
mit Hard- und Software für Architekten
und Bauingenieure:

olivetti
OFFICE
EDV für den Bau

Olivetti Office (Schweiz) AG, Abt. ST, Industriestrasse 50, 8304 Wallisellen, Tel. 01 839 15 11, Fax 01 831 04 46



Tour Nobel Paris 1967/69, Vor-Hängefassade Jean Prouvé C.I.M.T.

Wogg 4, über Raum und Hülle

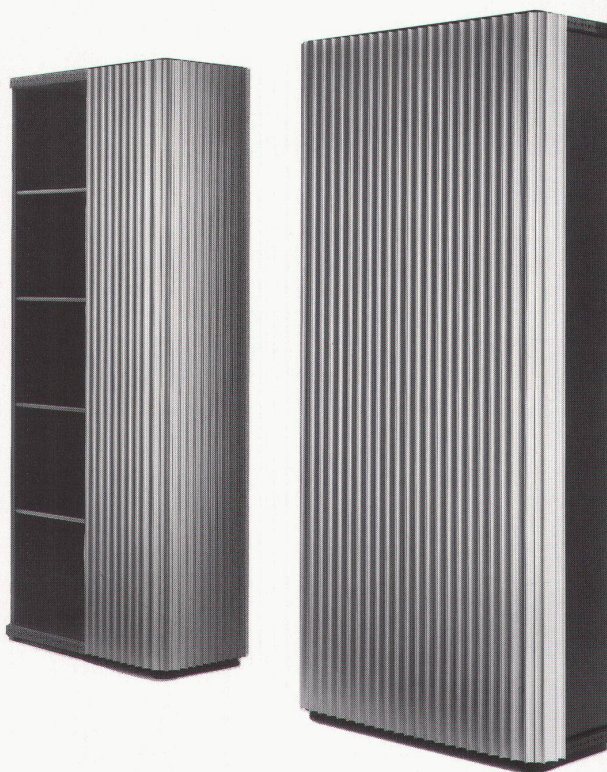

Erfinderungen der Architektur inspirieren auch Erfindungen im Möbelbau und umgekehrt. Beim Schrankprogramm Wogg 4 zum Beispiel ist eine den Vor-Hängefassaden ähnliche Hülle erfunden worden, die Behälterräume abschliesst. Zusammen mit Johann Munz entwickelte Wogg diese revolutionäre Schliesstechnik. Als eine flexible, vertikal profilierte Rollfront bewegt sie sich um das Möbel. Zu den neuen praktischen Vorteilen des Systems für den Büro- und Privatbereich kommt eine verblüffend elegante, von der Technologie geprägte Erscheinung.

Dokumentation und Bezugsquellen durch Wogg AG, Möbelideen, CH-5400 Baden-Dättwil, Tel. 056-83 38 21, Fax 056-83 40 87





1000 neue Farben für preisbewusste Bauherren.

Die Wunsch-Farbe bei Storen und Rolläden ist nur noch eine Frage des guten Geschmacks und nicht länger des Preises. Jeder Bauherr kann sich heute seine Farbträume leisten. Über 1000 NCS- und RAL-Farbtöne stehen zur Wahl. Griesser macht's für weniger als ein Promille der Anlagekosten eines Einfamilienhauses möglich. Denn Griesser beschichtet das Alu-Band für Storen und Rolläden selbst. Damit hat Griesser die Kosten, den Liefertermin und die Qualität im Griff. Den Beweis liefert Ihnen fürs erste eine Offerte und auf die Dauer die jahrzehntelange Freude am farbbetonten Bau.

GRIESSER

SONNEN- UND WETTERSCHUTZANLAGEN



Kürzeste Lieferzeiten:
Die Farbbeschichtung ist integriert in die Storen- und Rolladen-Fertigung.



Kostengünstig und umweltfreundlich: Griesser beschichtet nur soviel Alu-Band wie nötig.

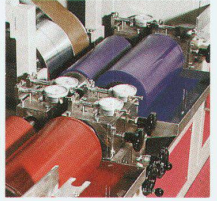

Riesige Farbfreiheit: Über 1000 NCS- und RAL-Farbtöne stehen bei Griesser zur Auswahl.



Garantie: Elektronische, mechanische und chemische Kontrollen sichern die Griesser-Qualität.



Wir rechnen Ihnen gerne vor, wie günstig Sie Storen und Rolläden auch in kleinen Mengen in Ihr Farbkonzept einbeziehen können.

GRIESSER-Niederlassungen
 Aadorf 052/62 21 21
 ab 16. 9. 91 052/61 25 25
 Basel 061/721 70 00
 Bern 031/25 28 55
 Cadenazzo 092/62 23 38
 Chur 081/24 10 68
 Genf 022/782 77 66
 Kreuzlingen 072/72 50 56
 Lausanne 021/24 88 51
 Lenzburg 064/51 51 71
 Luzern 041/22 72 42
 Neuenburg 038/33 85 85
 Siders 027/55 07 54
 St. Gallen 071/35 11 77
 Thun 033/36 36 44 (Meier AG)
 Winterthur 052/25 60 21
 Zürich 01/241 73 33
In Deutschland
 Stuttgart 0711/85 86 87

**Farb-Ideen,
gegen die viele verblasen.**

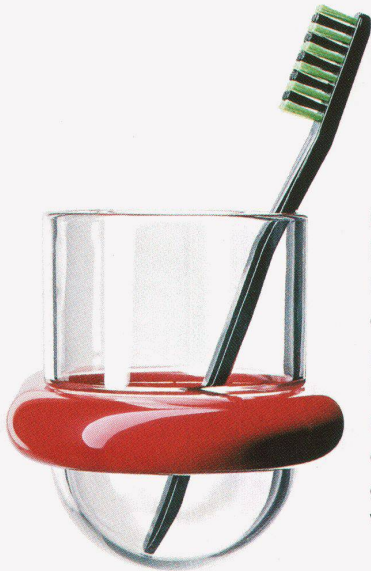

**Logische Ergänzung:
Logo.** Das Ausstattungs-
Programm Logo ist ganz
auf UNO eingestellt. Da
paßt die Form. Da paßt die
Farbe. Da gibt es auch
nicht die kleinste Abwei-
chung. Da gibt es nur die
größte Harmonie. In Rot,
Weiß, Grau oder Gelb.

Weitere Informationen bei
PRO Interieur AG
Suhrenmattstr. 36
CH-5035 Unterentfelden

hansgrohe
PRODUKTE VOLLER IDEEN



In Farben baden kön-
nen Sie mit UNO natürlich
auch. Passend dazu gibt
es die Starlet- und TriStar-
Handbrause von Hans-
grohe. Und für alle, die es
ganz bunt treiben wollen,
gibt es sogar farblich pas-
sende Ablaufgarnituren.

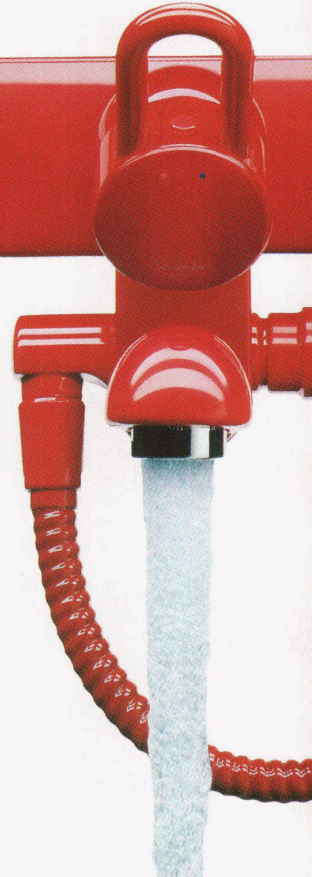

Bunt fürs Leben: Farbe
steht bei UNO im Vorder-
grund. Und damit das
auch lange so bleibt, sind
alle Oberflächen farbecht,
pflegeleicht und robust.
Da kann nichts zerkratzen.
Da kann nichts abblättern.
Da wird nichts blaß. Daß
auch die Funktion nichts zu
wünschen übrig läßt, liegt
bei Hansgrohe auf der
Hand. Den UNO-Bügelgriff
können Sie sogar mit dem
kleinen Finger bedienen.



5000 Aarau
Strebel AG
Rathausgasse 6 + 8

1860 Aigle
Halil Meubles
Av. des Glariers 20

5400 Baden
WB Projekt AG
Bahnhofstrasse 20

4512 Bellach-Solothurn
Menth Möbel
Bielstrasse

3007 Bern
Form + Raum, Hofer AG
Belpstrasse 14

3001 Bern
Intraform Möbel...
Rathausgasse 76-80

2502 Biel
Kramer Möbel International
Zentralstrasse 8

8906 Bonstetten
Urs Schweizer AG
Dorfstrasse 22

2017 Boudry
Albert Rossetti
Fbg Ph. Suchard 7

8107 Buchs
J.H. Waser AG
Furtbachstrasse 16

6830 Chiasso
Logodesign SA
Via Milano

2800 Delémont
Hadorn Meubles SA
Rue du Stand 1

8500 Frauenfeld
Möbeltino
Zürcherstrasse 270

8627 Grüningen
Muraro Design
Mühle

8280 Kreuzlingen
Niklaus Koller
Nationalstrasse 8

4900 Langenthal
Bösiger Langenthal
Mittelstrasse 13

6604 Locarno
Knecht Arredamenti
Via Vallemaggia 55

6900 Lugano-Massagno
Schizzo Studio D. Mattich
Via S. Gottardo/Praccio 5

6004 Luzern
Casa Ambiente AG
St. Karliquai 7

2740 Moutier
Hadorn Intérieur
Rue de l'Hôtel-de-Ville

3110 Münsingen
Wohnform + Büroform
Südstrasse 3 + 1

1728 Rossens
Mobilis
Sortie N12

9014 St. Gallen
Gschwend Möbel
Straubenzellstrasse 20

9004 St. Gallen
Studach Intérieur AG
Spisergasse 19

3150 Schwarzenburg
Nydegger raum création
Schlossgasse 1

6430 Schwyz
Franz Tschümperlin
Käskuchengasse 3

6210 Sursee
Meier + Co. AG
Bahnhofstrasse 6

3600 Thun
Fahrni-Weinmann AG
beim Spital

1800 Vevey
28bis Design SA
Place de l'Ancien Port

8404 Winterthur
Bruno Sona AG
Talwiesenstrasse 1

8001 Zürich
Aerno-Möbel AG
Talstrasse 66

8046 Zürich
M. Arnosti AG
Wehntalerstrasse 539

8004 Zürich
M. Arnosti AG
Werdstrasse 34

8001 Zürich
Rosenberger + Hollinger AG
Rüdigerstrasse 15

8001 Zürich
J. H. Waser AG
Limmatquai 122



**Alles, was es
über atlas
zu sehen gibt,
sehen Sie
bei uns oder
mit diesem
Coupon.**



atlas, das Möbelkonzept für individuelle Büro- und
Wohneinrichtungen, interessiert mich.
Senden Sie mir bitte Ihre Dokumentation.

Name WB

Strasse

PLZ/Ort

Bitte einsenden an eines der oben erwähnten atlas-
Fachgeschäfte.



Die grosse Klappe.

Wenn hier die Mitarbeiter im Zentrallager der Mercedes-Wetzikon die grosse Klappe öffnen, geht das ganz leise und ohne Aufsehen vor sich. Sie sind übrigens begeistert von diesen Oberlichtern. Weil jetzt zwischen den Gestellen ein frischer Wind weht und man auch die kleinste Schraube auf Anhieb findet. Das hat sich schnell rumgesprochen. Wen wundert's also, dass kurz nach der Montage dieser Lichtbänder die Mercedes-

Schlieren ihre Ausstellung und die Mercedes-Neuendorf ihre Werkstätte mit demselben System ins beste Licht gerückt haben. In der Planungsphase all dieser Glas-Konstruktionen musste aber zuerst geklärt werden, welchen Bedingungen all die Oberlichter entsprechen müssen. Denn wo Funktionalität gefragt ist, sollte nur einwandfreies Material zum Zuge kommen. Ganz klar, dass hier die Architekten Farner und Winzer strengste

Massstäbe an die Wahl der Verglasungen gesetzt haben. So fällt in kompetenten Kreisen immer wieder der Name WEMA. Weil Bau-Spezialisten der fachkundigen Beratung von Bau-Spezialisten vertrauen können. Und weil WEMA neben den Oberlichtern auch für ihr Qualitäts-Angebot an Gitterrosten, Lichtkuppel-Systemen und Normbauteilen bekannt ist. Kein Zufall, wurde der Mercedes-Benz ein WEMA-Produkt empfohlen.

WEMA AG
Metallbau/Bauelemente
Richtstrasse 5
8304 Wallisellen
Tel. 01/833 02 81
Telex 827 349 wema
Telefax 01/833 51 86

wema

im Sommer unsichtbar...*



BT 1.3

***SCHNEETIGER, die Schneekralle, die**

Der SCHNEETIGER ist eine ästhetisch einwandfreie Lösung zur Beibehaltung eines schönen und sicheren Ziegeldaches in der Dachlandschaft.

Der Neomat SCHNEETIGER ist kaum sichtbar – denn er «verheiratet» sich mit dem Dach. Und trotzdem bietet er besten Schutz vor Dachlawinen. Er krallt den Schnee richtiggehend am Dach fest – darum haben wir ihn auch SCHNEETIGER «getauft»!

im Winter unentbehrlich!*



auf keinem Ziegeldach fehlen darf.

Argumente, die für den SCHNEETIGER sprechen:

- Er ist farblich dem Dachmaterial angepasst.
- Problemlose Verlegung dank genauer Passform.
- Die extrem starke Ausführung (beste Schweizer Qualität) garantiert eine hohe Belastbarkeit – auch bei grossen Schneelasten kein Öffnen möglich!
- Dank bester Qualität der Beschichtungsart hält er allen Witterungen stand.

Also – sorgen auch Sie für sicheren und unsichtbaren Schutz. Verlangen Sie noch heute Muster oder Referenzen!

Übrigens: wir haben für jede Ziegelsorte das richtig passende Modell!

Neomat AG · 5734 Reinach AG

Telefon 064/71 62 62

Fax 064/71 72 33

**neomat**

Befestigungstechnik – mit über 2000 Artikeln

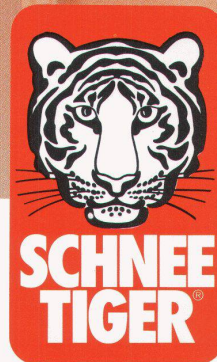
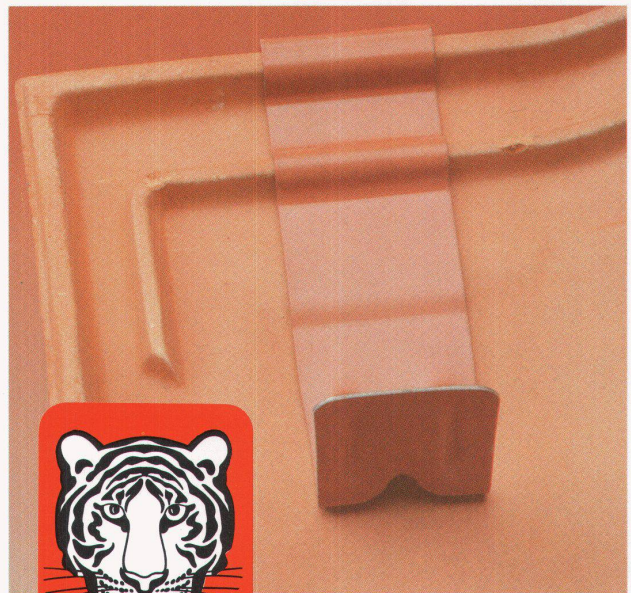

Die Schneekralle,
die auf keinem Ziegeldach
fehlen darf!

Natürlich isoliert.



I/B/L

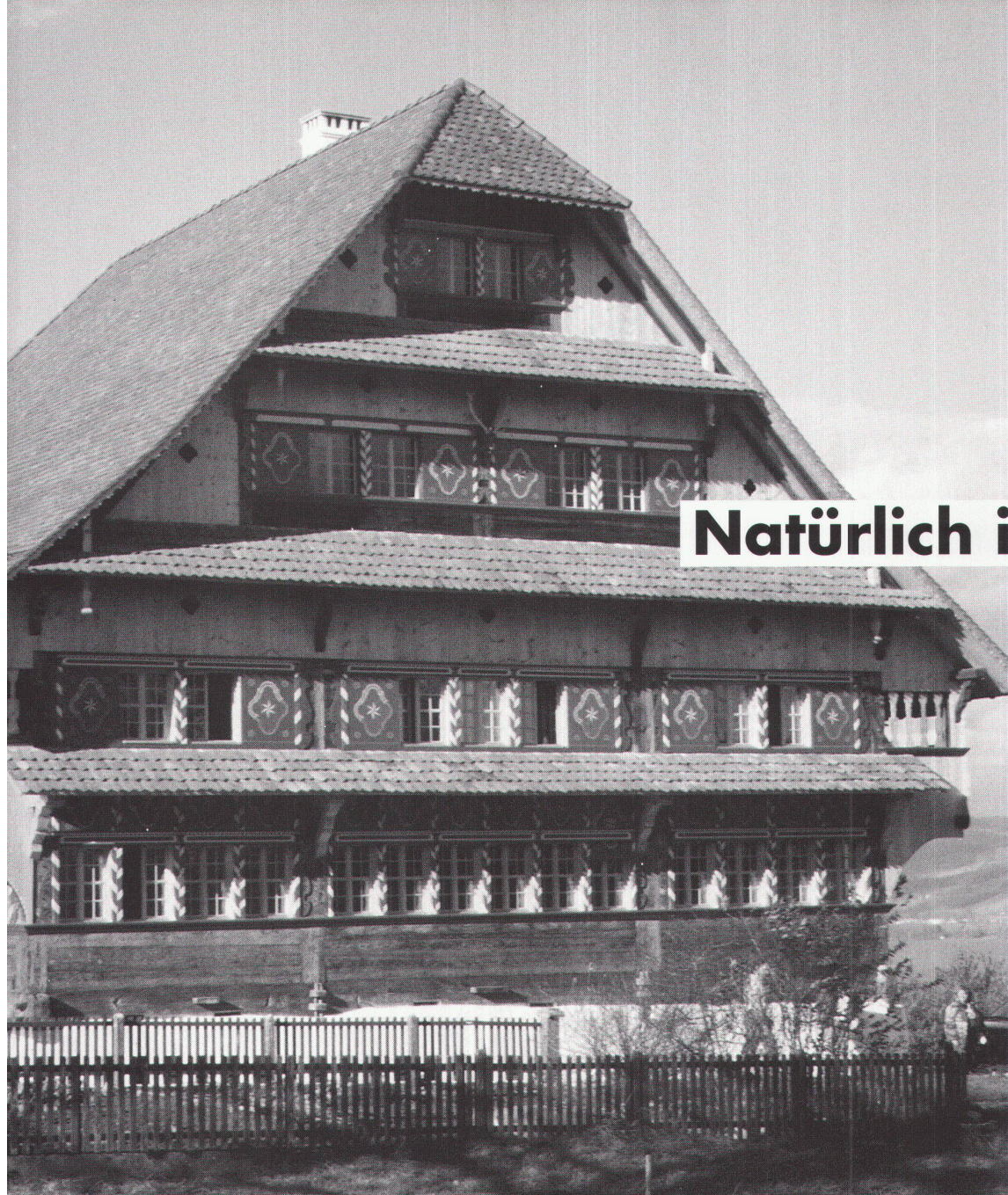

Natürlich isoliert.

Denn bei der Renovation dieses Hauses wurde isofloc' verwendet. Das naturnahe Dämmmaterial, das aus Zeitungspapier umweltschonend zu Zellulose-Wolle aufbereitet wird. Einer unserer Partner hat isofloc' in Hohlräume

eingebblasen und auf Wände aufgesprüht. Schnell, sauber und umweltfreundlich. Und seitdem schützt isofloc' als fugenlose und atmungsaktive Wärmedämmung dieses Haus vor Wind und Wetter. Ganz natürlich.

Ihr lizenzierter
isofloc'-Spezialist
in Ihrer Region:
Holzhütte, Gäsli 1
4514 Lommiswil
Telefon 065 61 25 95

isofloc
Isoliert natürlich.

Generalimporteur: isofloc' AG, Schwarzenburgstrasse 1005, 3147 Mittelhäusern. Telefon 031 849 22 42, Fax 031 849 22 65.

Architektur.



Grand Hôtel des Bains, Yverdon-les-Bains, Schweiz, Doppelschiebetür

Realisation von Architektenträumen.

AG für Türautomation

CH-8320 Fehraltorf, 01 954 91 91



record
DESIGN

FORMSPERRHOLZ.



QUADRILLO®
Verkleidungen für
spezielle Akustik.

DER STOFF, AUS DEM DIE RÄUME SIND.

Formsperrholz – ein geniales Prinzip, Holz richtig in Form zu bringen. Denn dieser Stoff ist enorm vielseitig. In Form und Farbe. Für jede Verwendung: Raumgestaltung, Decken, Raum-Akustik, Wendeltreppen, Hand-

läufe, Verkleidungen – und alles, was den Raum zum Traum macht. Als Architekt können Sie sich voll und ganz auf die gestalterischen Aufgaben konzentrieren. Den Rest machen wir: von der Planung bis zur Montage.



Lignoform Benken AG
CH-8717 Benken SG
Telefon 055/74 11 00

Lignoform Sarnen AG
CH-6062 Wilen-Sarnen OW
Telefon 041/66 42 42

Lassen Sie den Entschluss zu einem Therma-Herd nicht anbrennen.

therma

- Einbau-Koch- und Backapparate
- Mikrowellen-Geräte
- Glaskeramik-Kochflächen
- Anstellherde
- Dunstabzugshauben
- Einbau-Geschirrspülautomaten
- Einbau-Kühlschränke
- Waschvollautomaten und Wäschetrockner
- Einbausortiment für die 60er-Küche

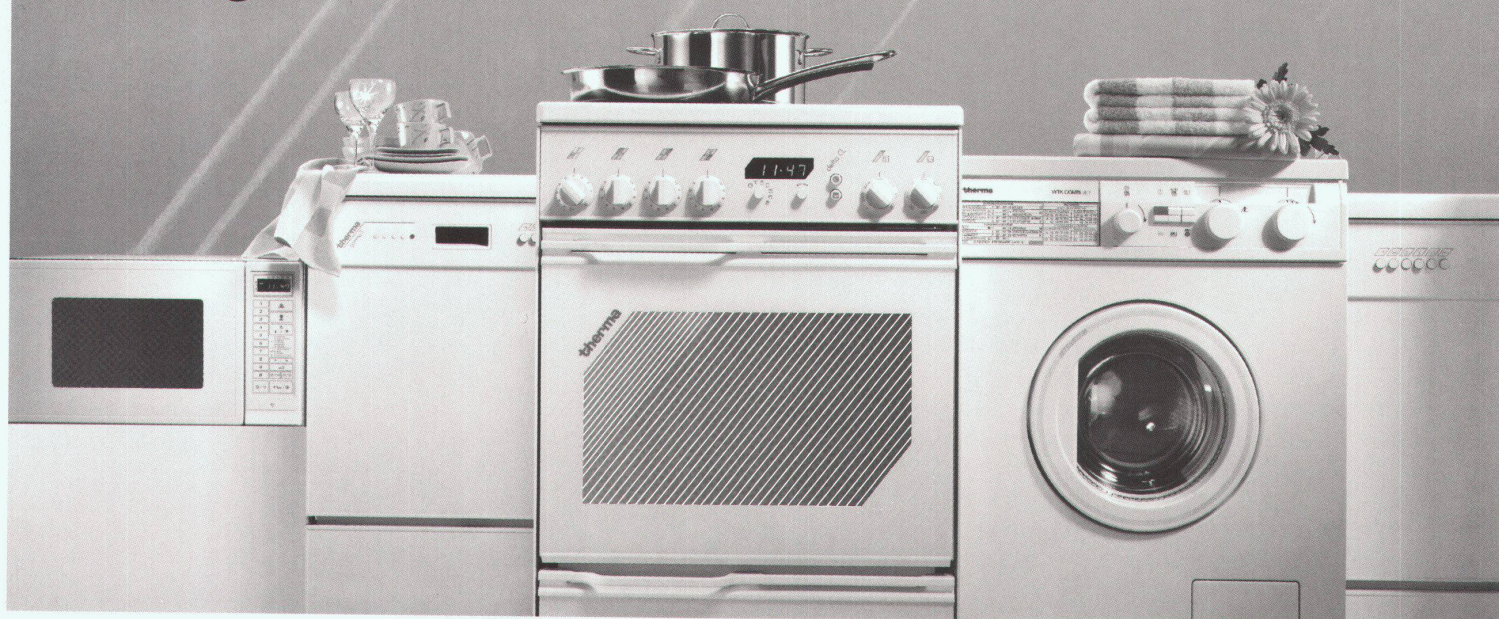

Dokumentationen: THERMA AG, Haushaltapparate, Flurstrasse 56, 8048 Zürich, Telefon 01 491 75 50, Fax 01 492 07 44



JUCKER
TOR
- Votre
fidèle
partenaire

La qualité, l'esthétique et le bon fonctionnement du système d'ouverture, sans problèmes d'intervention durant des années, sont pour nous un défi quotidien. Grâce aux résultats obtenus suite à l'évolution du travail et aux connaissances acquises, un système de roulement MIKO a pu être développé par Jucker Tor ce qui facilite l'utilisation de nos portes. Les portes accordéon ou coulissantes, ainsi que les portes anti-feu, en alu ou en acier, produites par Jucker Tor, c'est la garantie d'une longue vie.

Les portes de l'avenir
JUCKER TOR SA

1604 Puidoux Le Verney Tél. 021/946 32 41 Fax 021/946 32 71	8610 Uster Dammstr. 10 Tel. 01/940 21 66 Fax. 01/940 61 19	3027 Bern Bethlehemstr. 1 Tel. 031/56 81 56 Fax. 031/56 81 27
--	---	--



Oui, j'aimerais plus d'informations

- Table de choix de portes
- Liste de références
- Démonstration des portes avec conseils
- Prospectus (alu ou acier)

Nom: _____

Entreprise: _____

Adresse: _____

NPA/Lieu: _____

Téléphone: _____



AGI

AG für Isolierungen

Zürich 01/311 63 63

Basel 061/312 87 44

Bern 031/25 25 93

Luzern 041/89 32 32

Solothurn 065/23 51 81

Winterthur 052/25 12 34

Chur 081/51 66 77

St. Gallen 071/31 58 31

Technische Isolierungen

Heizung, Kälte, Sanitär, Lüftung
Industrieanlagen, Kälterohrschellen

**Brandschutz
Kälte, Kühlräume
Bauisolierungen**

Biber TURICUM: aus Istighofen

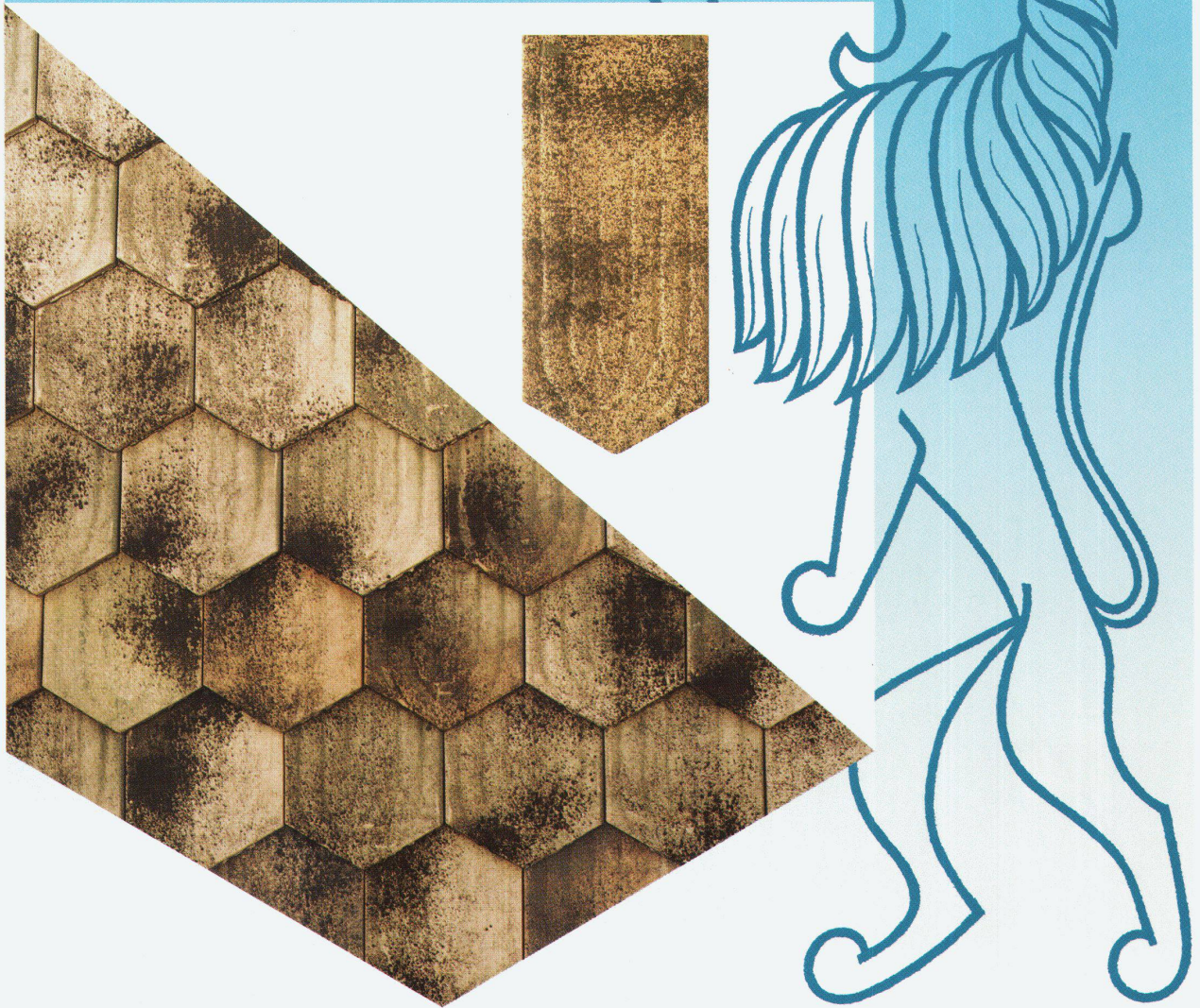

Der Löwe als Träger von Zürichs Wappenschild ist nicht mehr wegzudenken. Zürichs Schild nach oben, seit unzähligen Jahren Wind und Wetter trotzend, sind die Ziegeldächer mit ihrem vielgepriesenen Eigenleben. Herrührend von der Beschaffenheit des Zürcher Lehms aus den ehemaligen Gruben am Fusse des Üetliberges.

Der Biber TURICUM® entspricht in Form und Farbe dem früheren Handziegel. Das spezielle Fabrikationsverfahren, die raffinierte Oberfläche und die auf Gelb gewichtete Farbmischung, verleihen dem Biber TURICUM® das unverwechselbare Aussehen des alten Zürcher Ziegels.

Mit einer Biber TURICUM® Ziegelmischung ist Gewähr gegeben, Reiz und Charme des alten Zürcher Daches aus hochwertigem, frostbeständigem und modernem Material mit der garantierten Sicherheit über Jahrzehnte fortleben zu lassen.

Postfach, 8021 Zürich, Tel. 01 468 21 11

ZZ

ZÜRCHER ZIEGELEIEN

OZALID. Die ganze Welt der faszinierenden Konstruktion.

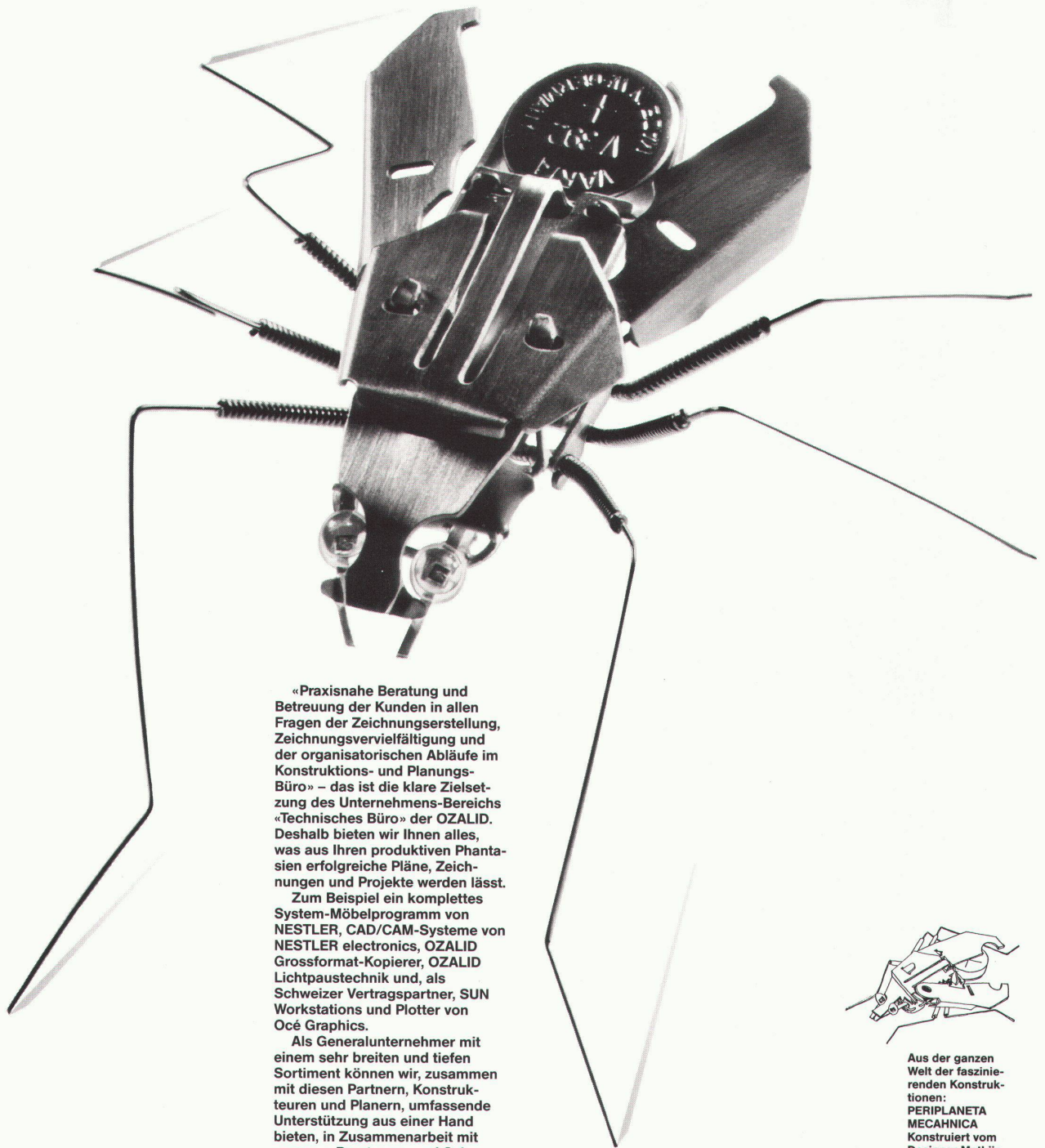

«Praxisnahe Beratung und Betreuung der Kunden in allen Fragen der Zeichnungserstellung, Zeichnungsvervielfältigung und der organisatorischen Abläufe im Konstruktions- und Planungs-Büro» – das ist die klare Zielsetzung des Unternehmens-Bereichs «Technisches Büro» der OZALID. Deshalb bieten wir Ihnen alles, was aus Ihren produktiven Phantasien erfolgreiche Pläne, Zeichnungen und Projekte werden lässt.

Zum Beispiel ein komplettes System-Möbelprogramm von NESTLER, CAD/CAM-Systeme von NESTLER electronics, OZALID Grossformat-Kopierer, OZALID Lichtpaustechnik und, als Schweizer Vertragspartner, SUN Workstations und Plotter von Océ Graphics.

Als Generalunternehmer mit einem sehr breiten und tiefen Sortiment können wir, zusammen mit diesen Partnern, Konstrukteuren und Planern, umfassende Unterstützung aus einer Hand bieten, in Zusammenarbeit mit unserem Beratungs- und Schulungs-Zentrum in Zürich.

Diese Vielfalt und Leistungsfähigkeit ermöglicht es uns – in engem partnerschaftlichem Dialog mit dem Kunden – optimale Lösungen zu erarbeiten, die individuell auf Arbeitsgewohnheiten und betriebliche Verhältnisse massgeschneidert sind.

Gerne informieren wir Sie im Detail und senden Ihnen die gewünschten ausführlichen Unterlagen.

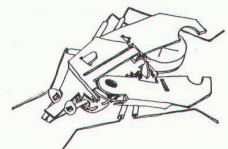

Aus der ganzen Welt der faszinierenden Konstruktionen:

PERIPLANETA
MECAHNICA
Konstruiert vom
Designer Mathijs
Teunissen van
Manen.

Dieses Insektoid, im Original nur 2,5 x 2,5 x 1 cm gross, ist in rostfreiem Stahl gearbeitet, hat schwenkbare Flügel und eine eingebaute Elektronik, die die Augen blinken lässt. Eine Laune der Natur?

FENSTER? FENSTER!



Die einzigen Fenster mit einem davor und einem danach: AKF-System Aerni Swiss.

... und danach

Wenn Aerni Kunststoff-Fenster ihr jahrzehntelanges Fensterleben beendet haben, sind sie immer noch wertvoll. Glas, Beschläge, Verstärkungen – und selbst das Kunststoff-Profil werden vollständig recycelt. Abfall? Nein – sondern Rücknahme und Wiederverwertung.

Davor...

Die für die Herstellung der Fenster notwendige Energie liefert das neue Fabrikationsgebäude in Arisdorf selbst. In Dach und Fassaden integrierte Solarzellen der neuesten Generation produzieren Energie für den ganzen Herstellungsprozess. Eine einmalige Pionierleistung in Sachen Umweltschutz und Produktionstechnologie.

Sind Sie an weiteren Unterlagen interessiert?
Senden Sie uns den ausgefüllten Coupon. ☛

Name: _____
Adresse: _____
PLZ/Ort: _____

... während ...

Aerni Kunststoff-Fenster sind legendär. In über 20 Jahren permanenter Weiterentwicklung haben sie den höchsten Qualitätsstandard erreicht. Hochwertige, dauerhafte Materialien sorgen für ein langes Leben. Die Vielfalt von Farben und Formen ergibt nahezu unbegrenzte Einsatzmöglichkeiten. Vom schutzwürdigen Altbau bis zum modernen Industriegebäude. Vom Einfamilienhaus bis zum Wohnblock.



**AKF-System Aerni Swiss.
Die Philosophie eines aussergewöhnlichen Fensterlebens.**

AERNI  **FENSTER AG**
Technik und Umweltbewusstsein

4422 Arisdorf, Hauptstrasse 173, Telefon 061 811 55 66, Fax 061 811 55 67
9403 Goldach, Klosterstrasse 44, Telefon 071 41 67 11, Fax 071 41 67 13

bauwerk
DIE SCHWEIZER PARKETTMACHER

Ei - Ei - Ei



**Glücklich,
wer Bauwerk-Parkett hat!
Versiegelt, pflegeleicht, Schwamm drüber.**

Bauwerk-Parkett hat viele Holzarten, Dessins und Farben. Informieren Sie sich in den ständigen Parkettausstellungen:

Bauwerk Parkett AG
9430 St. Margrethen
auf Voranmeldung
Tel. 071 74 74 74

Parkettausstellung
Rikonerstrasse 28
8307 Effretikon
Mo-Fr 13.30-18.00

Hiag-Expo
Riedstrasse 9
8953 Dietikon
Mo-Fr 9.00-18.00
Sa 9.00-13.00

Parkettausstellung
Thunstrasse 15
3113 Rubigen
Mo-Fr 13.30-17.30
On parle français

Übrigens: Parkett kann man am Fernseher zu Hause auswählen. In Ruhe. Verlangen Sie die PARKETTORAMA-Videokassette bei Ihrem Fachgeschäft!

WIR LASSEN WARMES WASSER SPRUDELN.

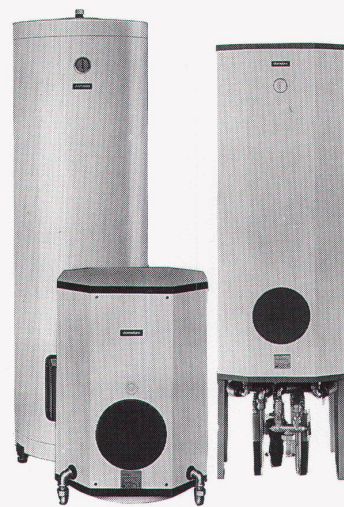

domotec

**Wassererwärmer mit dem Plus.
Vielfalt. Beratung. Service.**

Domotec AG
Wassererwärmer
4663 Aarburg
Telefon 062 41 46 33
Fax 062 41 57 56

Domotec SA
Chauffe-eau
1029 Villars-Ste-Croix
Téléphone 021 635 13 23
Fax 021 635 13 24

Sehr geehrte Architektin Sehr geehrter Architekt

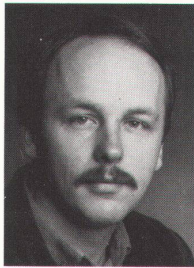

Peter Maurer

Ihr Erfolg hängt nicht nur damit zusammen, wieviel Sie wissen, sondern auch, wieviel Sie davon weitergeben. Und so ist das Vertrauen, das Ihre Bauherrschaft in Sie setzt, weitgehend davon bestimmt, ob diese das Gefühl hat, dass ihre Bedürfnisse von Ihnen wahrgenommen werden. Vertrauen geniessen ist demnach nicht nur eine Frage des Wissens sondern auch eine Frage des Willens.

Wenn Ihr Urteil bezüglich der Produkt- und Benutzerqualität eines Dusch-WC gefragt ist, können Sie entweder behaupten, das eine sei besser oder das andere sei zierlicher. Oder Sie können argumentieren. Das heisst, auch diejenigen Merkmale behandeln, die erst auf den zweiten Blick - also *nach* dem Erwerb - erkennbar werden.

Den Closomat-Vorteil Nr. 1, *den satteweichen Duschstrahl dank grosser Düsenöffnungen und serienmässig eingebauter Pumpe* kennen Sie bestimmt.

Kennen Sie zum Beispiel auch den Closomat - Vorteil Nr. 7, *den senkrechten Duschstrahl*? Und wissen Sie auch, was passieren kann, wenn dieser Duschstrahl nicht

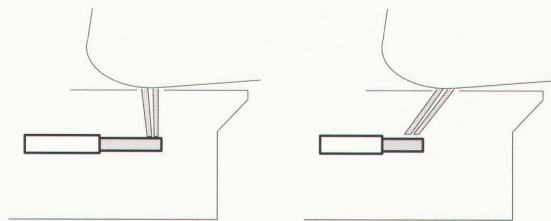

senkrecht wie auf der linken Skizze, sondern schräg nach vorne fliesst, wie auf der Zeichnung rechts?

Ganz einfach, er würde wahrscheinlich Stuhlreste nach vorne spülen. Beim Mann hätte dies keine gesundheitliche Auswirkung. Bei weiblichen Benützern jedoch könnte der Vaginalbereich verschmutzt oder gar infiziert werden.

Falls Sie noch mehr echte Informationen wünschen, fordern Sie doch die komplette Closomat-Dokumentation an. Oder besuchen Sie unser dreistündiges Info-Seminar. Über die Termine informiert Sie gerne unser Sekretariat, Telefon 01 - 391 60 18.

Ihr Peter Maurer

closomat®



- weltweit die Nummer eins -

Closomat AG, Rietholzstrasse 4, CH-8125 Zollikerberg, Telefon 01/3916018
Ein Unternehmen der Maurer-Gruppe