

Objekttyp: **Advertising**

Zeitschrift: **Werk, Bauen + Wohnen**

Band (Jahr): **78 (1991)**

Heft 11: **Stadt und Gesundheit = Ville et santé = Town and health**

PDF erstellt am: **22.07.2024**

Nutzungsbedingungen

Die ETH-Bibliothek ist Anbieterin der digitalisierten Zeitschriften. Sie besitzt keine Urheberrechte an den Inhalten der Zeitschriften. Die Rechte liegen in der Regel bei den Herausgebern. Die auf der Plattform e-periodica veröffentlichten Dokumente stehen für nicht-kommerzielle Zwecke in Lehre und Forschung sowie für die private Nutzung frei zur Verfügung. Einzelne Dateien oder Ausdrucke aus diesem Angebot können zusammen mit diesen Nutzungsbedingungen und den korrekten Herkunftsbezeichnungen weitergegeben werden. Das Veröffentlichen von Bildern in Print- und Online-Publikationen ist nur mit vorheriger Genehmigung der Rechteinhaber erlaubt. Die systematische Speicherung von Teilen des elektronischen Angebots auf anderen Servern bedarf ebenfalls des schriftlichen Einverständnisses der Rechteinhaber.

Haftungsausschluss

Alle Angaben erfolgen ohne Gewähr für Vollständigkeit oder Richtigkeit. Es wird keine Haftung übernommen für Schäden durch die Verwendung von Informationen aus diesem Online-Angebot oder durch das Fehlen von Informationen. Dies gilt auch für Inhalte Dritter, die über dieses Angebot zugänglich sind.

Die Energiespar- Umwelt-Formel für den Oeko- Heizkessel FH-G-TURBO von RUNTAL



15 volle Stunden Brenndauer

Füllraum 250 l

Holzscheite bis 50 cm Länge

89 % Kesselwirkungsgrad

Leistungsbereich 10-50 kW

**erfüllt die extremsten Forderungen
des Umweltschutzes**

Bitte senden Sie mir
unverbindlich eine vollständige
Dokumentation

Nr.3

Name: _____

Vorname: _____

Strasse: _____

PLZ: _____

Ort: _____

runtal[®]

RUNTAL Werk-AG
Toggenburgstr. 132
CH - 9500 Wil
Tel. 073 23 44 44

Kunden-Perspektive

Wirtschaftliche Steuer- und Regeltechnik für Heizungs-, Lüftungs- und Klimaanlage jeder Größe



Landis & Gyr Building Control bietet umfassende Systeme für die Meß-, Steuer- und Regeltechnik in Heizungs-, Lüftungs- und Klimaanlage.

Und was für alle Kunden wichtig ist: Mit 14 Beratungs- und Verkaufsbüros sind wir lokal präsent und somit vor Ort.

Kommt ergänzend hinzu: Wir garantieren Ihnen hohen Komfort bei minimalem Energieverbrauch. Also auch Wirtschaftlichkeit. Und das für kleine, mittlere und große HLK-Anlagen.

Landis & Gyr
Building Control (Schweiz) AG
Sennweidstrasse 47
6312 STEINHAUSEN
Tel. 042-44 81 44
Fax 042-44 82 30

Verkaufsbüro in:
Camorino (TI), Châteline (GE), Chur, Epalinges (VD),
Granges-Paccot (FR), Ostermündigen (BE),
Reinach (BL), Reussbühl (LU), Rohr/Aarau,
Seuzach/Winterthur, Sion, St. Blaise (NE),
St. Gallen, Zürich.

LANDIS & GYR

Natürlich isoliert.

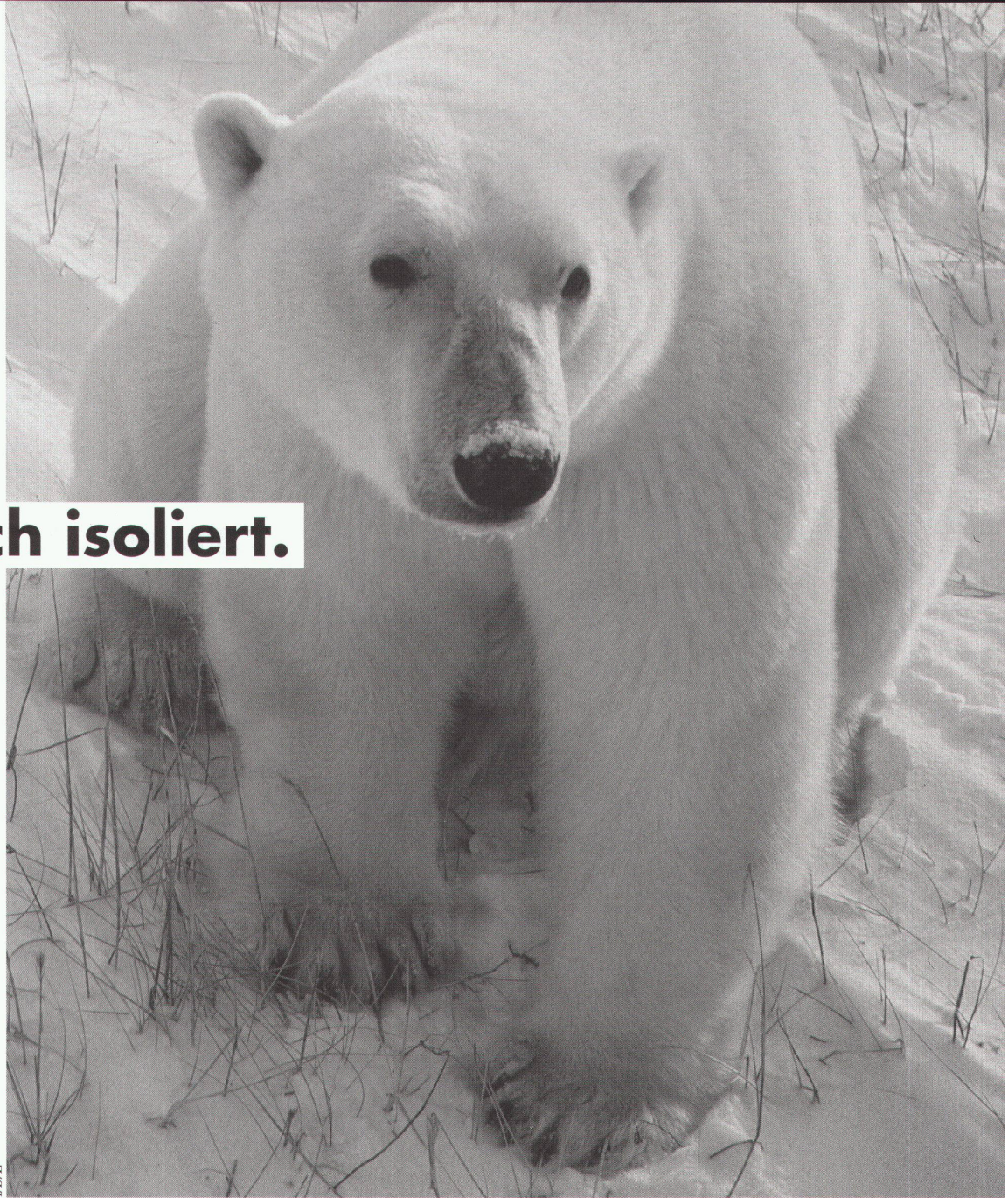

MB/L



Natürlich isoliert.

Denn bei der Dachsanierung dieses Hauses wurde isofloc' verwendet. Das naturnahe Dämmmaterial, das aus Zeitungspapier umweltschonend zu Zellulose-Wolle aufbereitet wird. Einer unserer Partner hat isofloc' von

aussen in die Hohlräume eingeblasen. Schnell, sauber und umweltfreundlich. Und seitdem schützt isofloc' als fugenlose und atmungsaktive Wärmedämmung dieses Haus vor Wind und Wetter. Ganz natürlich.

Isoliert natürlich.

Generalimporteur: isofloc' AG, Schwarzenburgstrasse 1005, 3147 Mittelhäusern. Telefon 031 849 22 42, Fax 031 849 22 65.

OZALID. Die ganze Welt der faszinierenden Konstruktion.



«Praxisnahe Beratung und Betreuung der Kunden in allen Fragen der Zeichnungserstellung, Zeichnungsvervielfältigung und der organisatorischen Abläufe im Konstruktions- und Planungs-Büro» – das ist die klare Zielsetzung des Unternehmens-Bereichs «Technisches Büro» der OZALID. Deshalb bieten wir Ihnen alles, was aus Ihren produktiven Phantasien erfolgreiche Pläne, Zeichnungen und Projekte werden lässt.

Zum Beispiel ein komplettes System-Möbelprogramm von NESTLER, CAD/CAM-Systeme von NESTLER electronics, OZALID Grossformat-Kopierer, OZALID Lichtpaustechnik und, als Schweizer Vertragspartner, SUN Workstations und Plotter von Océ Graphics.

Als Generalunternehmer mit einem sehr breiten und tiefen Sortiment können wir, zusammen mit diesen Partnern, Konstrukteuren und Planern, umfassende Unterstützung aus einer Hand bieten, in Zusammenarbeit mit unserem Beratungs- und Schulungs-Zentrum in Zürich.

Diese Vielfalt und Leistungsfähigkeit ermöglicht es uns – in engem partnerschaftlichem Dialog mit dem Kunden – optimale Lösungen zu erarbeiten, die individuell auf Arbeitsgewohnheiten und betriebliche Verhältnisse massgeschneidert sind.

Gerne informieren wir Sie im Detail und senden Ihnen die gewünschten ausführlichen Unterlagen.

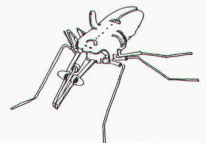

Aus der ganzen Welt der faszinierenden Konstruktionen:
PERIPLANETA
JAPONICA
PERFORATA
Konstruiert vom Designer Mathijs Teunissen van Manen. Dieses Insektoid, im Original nur 5 x 2 x 2 cm gross, mit perforiertem Torax und ventolateralen Streifen, ist ganz in rostfreiem Stahl gearbeitet. Die eingebaute Elektronik lässt die Augen rot blinken. Eine Laune der Natur?

Ihre offene Tür für Tore

Wir
sind
auch
in Bern!

Ästhetische Qualitätstore zu bauen, die sich nach jahrelangem Einsatz problemlos öffnen, sind für uns eine tägliche Herausforderung. Die aussergewöhnliche Leichtgängigkeit ist das Resultat konsequenter Entwicklungsarbeit und Verdienst der bekannten – von Jucker entwickelten MIKO-Laufwerke. Ob Falt-, Flügel- oder Schiebetor sowie Sektional- und Brandschutztor aus Alu oder Stahl – auf das Jucker-Tor ist jahrelang Verlass.

Ihr guter Torküter
JUCKER TOR AG

8610 Uster
Dammstr. 10
Tel. 01/940 21 66
Fax. 01/940 61 19

3027 Bern
Bethlehemstr. 1
Tel. 031/56 81 56
Fax. 031/56 81 27

1604 Puidoux
Le Verney
Tél. 021/946 32 41
Fax 021/946 32 71

Ja, ich möchte mehr Informationen

- Torauswahltabelle als Planungshilfe
- Referenzliste
- Präsentation Tormodelle mit Beratung
- Prospekte (Alu-, Stahl-, oder Sektionaltore)

Name: _____

Firma: _____

Adresse: _____

PLZ/Ort: _____

Telefon: _____

Die Platten werden überrollt!

Diese Qualität zu diesem Preis – einzigartig in Europa.

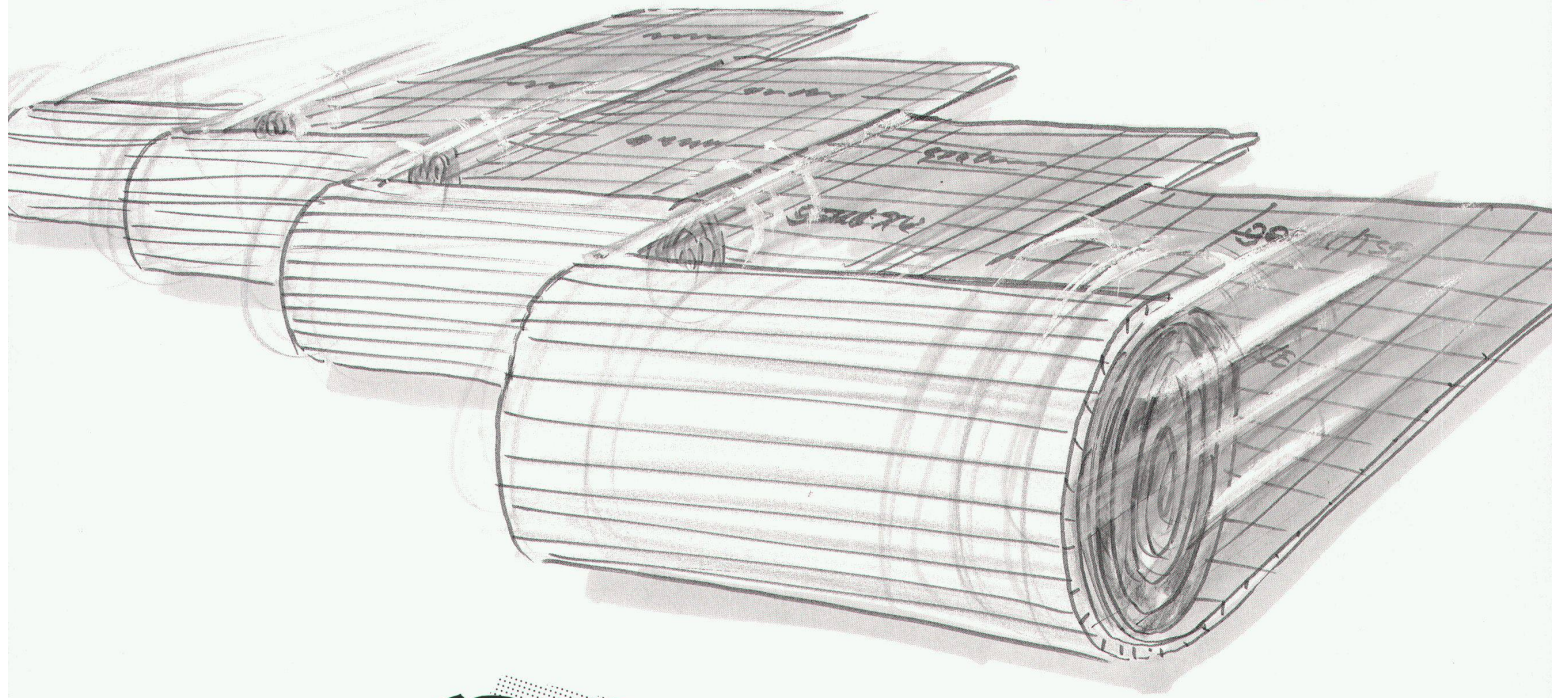

Der Faktor Zeit

Isolation und Abdeckfolie in 1 Arbeitsgang verlegt!

- Kein Verschieben der Platten, kein Rutschen auf den Knien
- Eine schnelle und saubere Sache!

Der Faktor Geld

Materialeinkauf Rolle = Materialeinkauf Platte und Abdeckfolie
Verlegung: ein voller Arbeitsgang wird eingespart = Ihr Nutzen!



Plattenverlegung

- Isolierplatten
(= 1. Verlegevorgang)
- Rolle Baufolie
(= 2. Verlegevorgang)
- Viele Fugen
- Rolle Klebeband
(= 3. Arbeitsschritt)

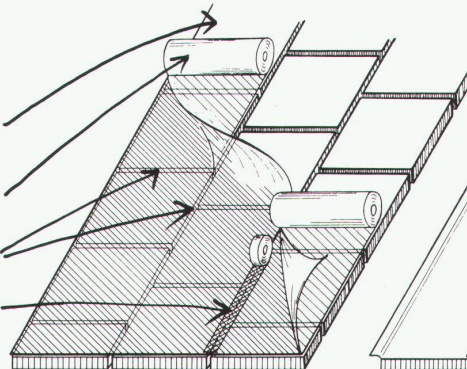

Rollenverlegung

- goroll Isolationsrolle
(nur 1 Verlegevorgang!)
- Selbstklebender Streifen
(keine Klebebandrollen
notwendig)

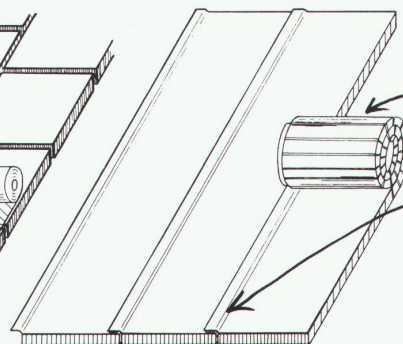

FCKW-FREI
kein ozonschädigendes
Treibmittel



gonon



053/95 17 21

Jetzt
schwarz auf weiss:
goroll.
Der neue
Standard.

*Hochgesteckte Ziele konnten durch
neue Produktionstechniken erreicht werden.*

LANGZEIT
ISOLATION 

gonon

gonon
Kunststoffwerk AG
CH-8226 Schleithelm SH
Telefax 053/95 17 25

**Collano. Mein Leim.
Einfacher geht's nicht.**



® by Ebnöther

**Teppichleger Bob Riva
vor seinem neusten Werk.**

Collano®

Gefunden über Hotline ☎ 155 41 47
(Ohne Vorwahl)



Form und Farbe

Ausführliche Informationen erhalten Sie bei Ihrem Fachhändler oder vom HEWI-Repräsentanten:
Roger Schmidli
Postfach 4 · 5617 Tennwil
Telefon (0 57) 27 37 27
Telefax (0 57) 27 37 17

HEWI

Mit Dir,
setzen wir
neue Grenzen!

ESPACE 5007

« ESPACE »

Eine andere Art
sich zu unterscheiden

Kugler
Fonderie et Robinetterie S.A.
1211 Genève 8
Tel. 022/218 333

3000 Bern 14
Tel. 031/25 25 22

8105 Regensdorf
Tel. 01/840 05 05

6902 Lugano
Tel. 091/54 79 95

kugler

GENÈVE
depuis 1854



DES IDEES QUI COULENT DE SOURCE



MIT UNSEREN FREISCHWINGERN MÖCHTEN WIR UNS KEINESWEGS VOM SOCKEL STOSSEN.

ASCS/BBDO

Damit wir uns gleich recht verstehen, bodenbefestigte Waschmaschinen können Sie von uns weiterhin haben. Was sich lange bewährte, ist schliesslich immer noch gut. Aber auch unsere neuste, befestigungsfreie 6-kg-Schulthess-Generation bringt Bewegung in die Waschküche. Freistehend, mit robusten Schwingungsdämpfern und Electronic-Mikroprozessorsteuerung schleudert

sie, selbstverständlich mit Sanftanlauf, Unwuchterkennung und Repetierautomatik, das Waschgut stufenweise bis auf 1100 U/min. Dadurch kommt die Wäsche schon beim Waschen praktisch trocken aus der Maschine! Jetzt braucht es nur noch einen leistungsfähigen Tumbler, und schon wird der Trocknungsraum überflüssig. Und kann zum Beispiel in einen Hobbyraum ver-

wandelt werden. Noch mehr Wissenswertes über die neuste Schulthess-Generation bekommen Sie postwendend zugeschickt. Einfach Coupon ausfüllen und ab die Post.



WEIL MORGEN HEUTE IST.

Maschinenfabrik Schulthess AG: Hauptsitz und Werk: 8633 Wolfhausen ZH, Landstr. 37, Tel. 055/375111. Niederlassungen in: 3014 Bern, Wankdorffeldstr. 64, Tel. 031/42 6071. 7004 Chur, Grossbruggerweg 3, Tel. 081/2473 83. 2088 Cressier, 7, Route de Neuchâtel, Tel. 038/47 10 66. 6814 Lamone, Via Industria, Tel. 091/50 63 44. 1007 Lausanne, 12, Av. de Provence, Tel. 021/25 00 55. 6006 Luzern, Wesemlinrain 20, Tel. 041/51 40 14. 1217 Meyrin, 27, Ch. Pré-Bouvier, Tel. 022/783 08 88. 9000 St. Gallen, Geltenwilenstr. 16, Tel. 071/23 13 13. 8048 Zürich, Farbhofstr. 21, Tel. 01/433 03 02. 4055 Basel, SANITÄR KUHN AG, Missionsstr. 37, Tel. 061/43 66 76.

Name/Vorname

Firma

Adresse

PLZ/Ort

4,6 kg Prospekt
 6 kg Prospekt

WBW 11/91

Bitte einsenden an: Schulthess AC, 8633 Wolfhausen

Systeme von SCHÜCO

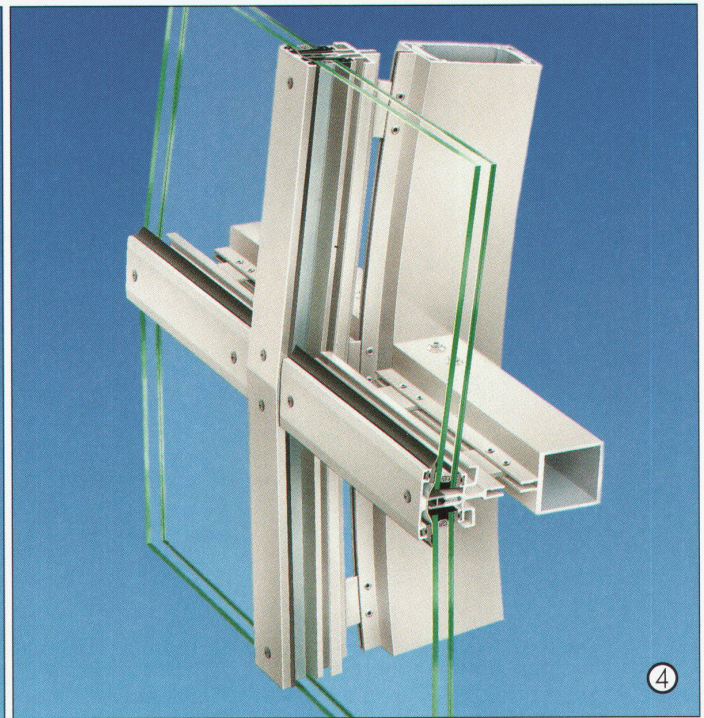
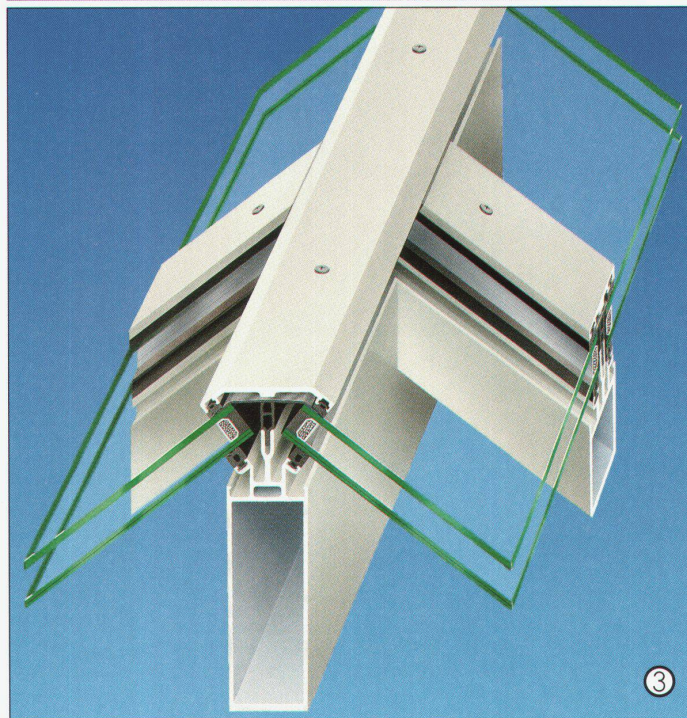
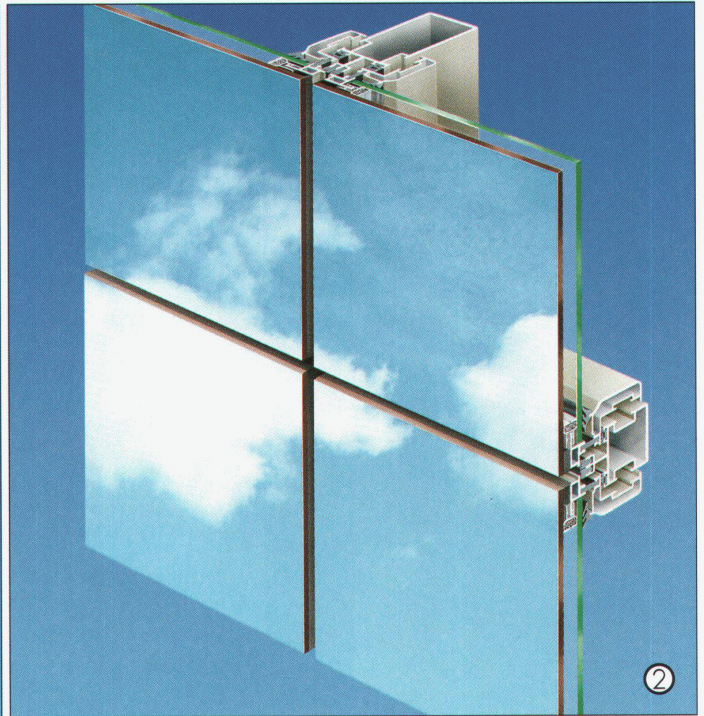
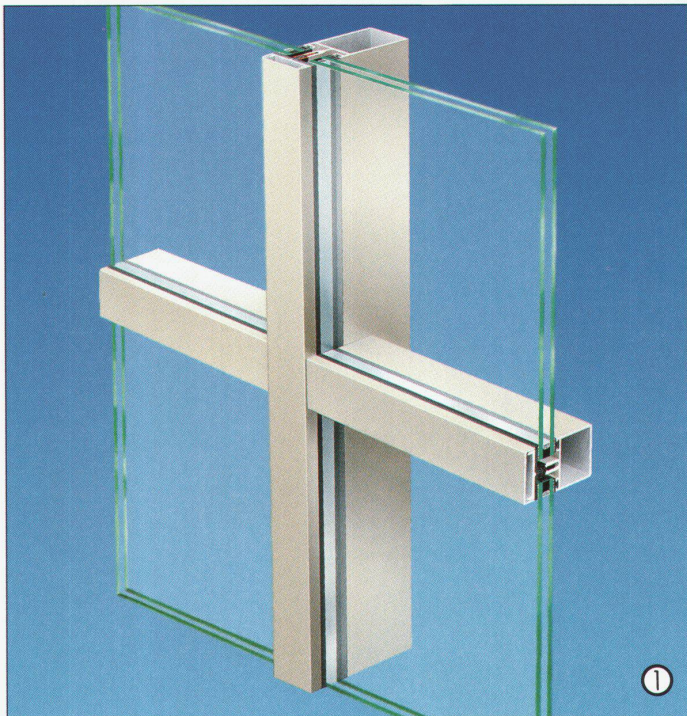

Wo heute gute Architektur entsteht, sind Aluminium-Glas-Konstruktionen meistens beteiligt. Und vorrangig geschieht dieses mit bewährter System-Technologie von SCHÜCO: Aluminiumsysteme von hoher Sicherheit und für kreative Architektur. Zur Realisierung von Metallfassaden in Pfosten-Riegel-Bau-

weise die Systeme FW 50 ① und SK 60 V, für „kalt-warme“ Fassaden die Konstruktions-Systeme CW 70 und CW 80. Für Structural Glazing-Ganzglasfassaden das System SG 50 E ②.

Zur Ausbildung von Polygonen, Pyramiden und Dachkonstruktionen aller Winkelungen das System SK 60 ③ mit der integrierten Kondenswasser-Drainage. Für Kuppeln, Gewölbe und

Rundbogen-Konstruktionen das System BV 60 ④. Kompatibel mit diesen Fassaden- und Lichtdach-Konstruktionen sind die SCHÜCO-Systeme für Fenster und Türen. Damit haben Planer und Verarbeiter die Sicherheit, Technik und Ästhetik zu optimalen Gesamtlösungen zu vereinen.

SCHÜCO
INTERNATIONAL

Fassaden in der Schweiz



Als Partner von SCHÜCO International haben wir die erfahrenen Fachleute für den Einsatz von SCHÜCO-Systemen und leisten auf unsere Weise einen Beitrag dazu, dass in der Schweiz gute Architektur mit Aluminium-Konstruktionen unterstützt wird. Viele hervorragende Beispiele beweisen das.

In diesem Sinne verstehen wir uns auch als Service-Unternehmen mit spezieller, landesspezifischer Bau erfahrung. Bauherren bieten wir vielfältigen Informations-Service, wenn es um Neubauüber-

legungen oder Bauerneuerungs-Absichten geht. Architektenbüros und Planungsabteilungen empfehlen wir unseren Technischen Beratungsdienst, der in der Entwurfs- und Planungsphase von anerkannt-

tem Nutzen ist. Ebenso unterstützen wir Fassaden- und Fensterbau-Betriebe von der Planung bis zur Ausführung am Bau. Sprechen Sie uns an, wenn Sie eindrucksvolle Ideen und anspruchsvolle Geometrien technisch sicher umsetzen wollen.

JANSEN

Jansen AG, 9463 Oberriet SG
Telefon 071/78 9111 Telex 881850 Telefax 071/78 2270

Fliesen für Architektur-Design.



GRANIFLOOR ist eine Gestaltungskonzeption für Fußböden aller Art. Farben, Formate und Oberflächen sind systematisch aufgebaut. GRANIFLOOR besteht aus unglasiertem Steinzeug und ist für Außen- und Innen-, Repräsentations- und Funktionsbereiche gleichermaßen gut geeignet. Das GRANIFLOOR-System beinhaltet Fliesen, die sich als ausdrucksvoller Baustoff in die heutigen Architekturtrends nahtlos integrieren lassen.



Villeroy & Boch

Villeroy & Boch · Christoph-Merian-Ring 23 · 4153 Reinach 1 · Tel. (061) 7118150 · Telefax (061) 7119530

Die Schweiz hat einen neuen Starkoch – Miele.

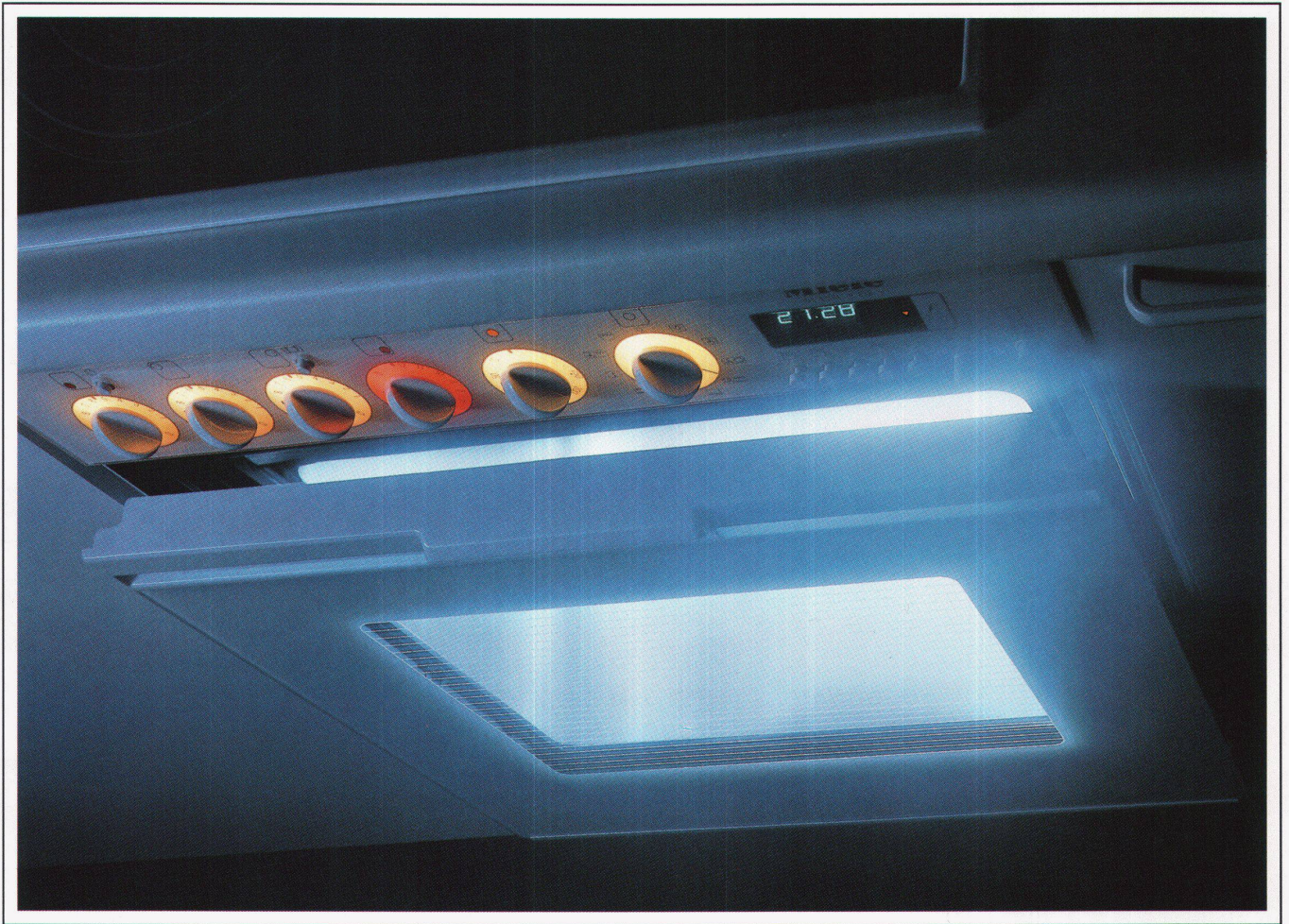

Wenn Sie gerne grosse und kleine Schlemmer verwöhnen wollen – dann sind Ihnen Komplimente mit dem neuen Mieleherd sicher.



Der Miele Herd H818.
Mit Heissluft, Infrarotgrill
und Anbratautomatik.

Vielleicht haben Sie Lust auf einen saftigen Lammgigot. Dann hilft Ihnen die einzigartige Miele-Anbratautomatik, damit Ihr Gigot aussen knusprig braun wird und innen schön saftig rosa bleibt. Denn nach einer kurzen 230 Grad heissen Anbratphase stellt der Herd automatisch auf

Gartemperatur um. Das gibt's nur bei Miele; passend auch für Ihre Küche. Selbstverständlich verfügt der Miele Starkoch auch über Infrarotgrill mit 2 Drehspiesen, Heissluftsystem, Ober- und Unterhitze, Auftauautomatik mit Kaltluft. Und nach getaner Arbeit macht der Starkoch eigenhändig sauber: er reinigt sich selbst.

Informieren Sie sich beim Miele-Spezialisten über die neuen Einbauherde, Backöfen, Glaskeramik-Kochfelder und Dunstabzughauben.

Miele
Die Entscheidung fürs Leben



1000 neue Farben für preisbewusste Bauherren.

Die Wunsch-Farbe bei Storen und Rolläden ist nur noch eine Frage des guten Geschmacks und nicht länger des Preises. Jeder Bauherr kann sich heute seine Farbträume leisten. Über 1000 NCS- und RAL-Farbtöne stehen zur Wahl. Griesser macht's für weniger als ein Promille der Anlagekosten eines Einfamilienhauses möglich. Denn Griesser beschichtet das Alu-Band für Storen und Rolläden selbst. Damit hat Griesser die Kosten, den Liefertermin und die Qualität im Griff. Den Beweis liefert Ihnen fürs erste eine Offerte und auf die Dauer die jahrzehntelange Freude am farbetonten Bau.



SONNEN- UND WETTERSCHUTZANLAGEN



Kürzeste Lieferzeiten: Die Farbbeschichtung ist integriert in die Storen- und Rolläden-Fertigung.



Kostengünstig und umweltfreundlich: Griesser beschichtet nur soviel Alu-Band wie nötig.

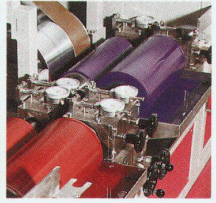

Riesige Farbfreiheit: Über 1000 NCS- und RAL-Farbtöne stehen bei Griesser zur Auswahl.

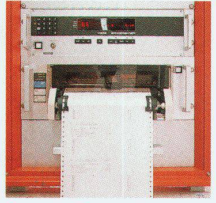

Garantie: Elektronische, mechanische und chemische Kontrollen sichern die Griesser-Qualität.

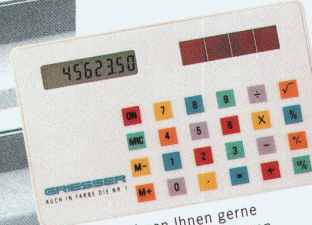

Wir rechnen Ihnen gerne vor, wie günstig Sie Storen und Rolläden auch in kleinen Mengen in Ihr Farbkonzept einbeziehen können.

- GRIESSER-Niederlassungen**
- Aadorf 052/62 21 21
 - ab 16. 9. 91 052/61 25 25
 - Basel 061/721 70 00
 - Bern 031/25 28 55
 - Cadenazzo 092/62 23 38
 - Chur 081/24 10 68
 - Genf 022/782 77 66
 - Kreuzlingen 072/72 50 56
 - Lausanne 021/24 88 51
 - Lenzburg 064/51 51 71
 - Luzern 041/22 72 42
 - Neuenburg 038/33 85 85
 - Siders 027/55 07 54
 - St. Gallen 071/35 11 77
 - Thun 033/36 36 44 (Meier AG)
 - Winterthur 052/25 60 21
 - Zürich 01/241 73 33

in Deutschland
Stuttgart 0711/85 86 87

FENSTER? FENSTER!

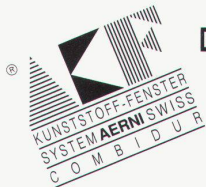

Die einzigen Fenster mit einem davor und einem danach: AKF-System Aerni Swiss.

Davor...

Die für die Herstellung der Fenster notwendige Energie liefert das neue Fabrikationsgebäude in Arisdorf selbst. In Dach und Fassaden integrierte Solarzellen der neuesten Generation produzieren Energie für den ganzen Herstellungsprozess. Eine einmalige Pionierleistung in Sachen Umweltschutz und Produktionstechnologie.

...während...

Aerni Kunststoff-Fenster sind legendär. In über 20 Jahren permanenter Weiterentwicklung haben sie den höchsten Qualitätsstandard erreicht. Hochwertige, dauerhafte Materialien sorgen für ein langes Leben. Die Vielfalt von Farben und Formen ergibt nahezu unbegrenzte Einsatzmöglichkeiten. Vom schutzwürdigen Altbau bis zum modernen Industriegebäude. Vom Einfamilienhaus bis zum Wohnblock.

... und danach

Wenn Aerni Kunststoff-Fenster ihr jahrzehntelanges Fensterleben beendet haben, sind sie immer noch wertvoll. Glas, Beschläge, Verstärkungen – und selbst das Kunststoff-Profil werden vollständig recycelt. Abfall? Nein – sondern Rücknahme und Wiederverwertung.

Sind Sie an weiteren Unterlagen interessiert?
Senden Sie uns den ausgefüllten Coupon.

Name: _____

Adresse: _____

PLZ/Ort: _____



AKF-System Aerni Swiss.
Die Philosophie eines aussergewöhnlichen Fensterlebens.

Werk

AERNI  **FENSTER AG**
Technik und Umweltbewusstsein

4422 Arisdorf, Hauptstrasse 173, Telefon 061 811 55 66, Fax 061 811 55 67
9403 Goldach, Klosterstrasse 44, Telefon 071 41 67 11, Fax 071 41 67 13

SIEMENS

Start

Stop

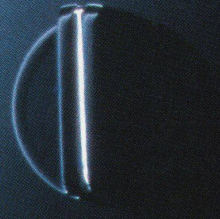
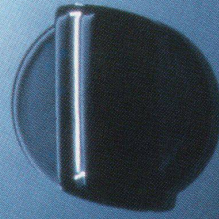

system 45
Ganz neue
Perspektiven
für die Küche.

Siemens-Albis AG, Abtl. Haushaltgeräte, Querstrasse 17, 8953 Dietikon-Fahrweid, Telefon 01/749 11 11

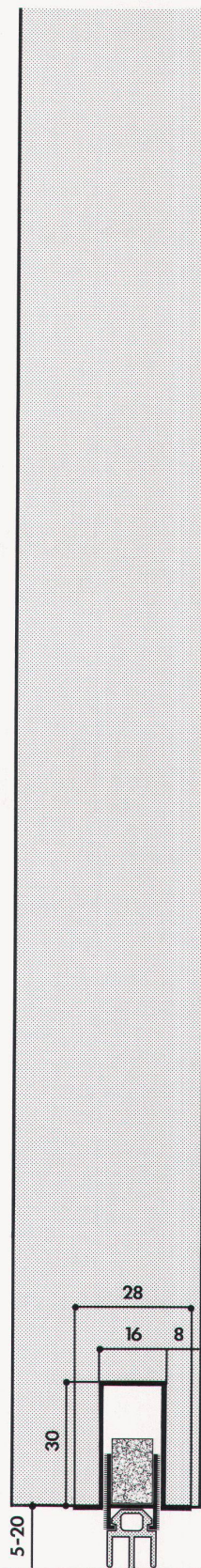

Planet ist ein einfacher (auch nachträglich) eingebauter schwellenloser Türverschluss. Geräuschlos, wartungsfrei und

KALT

ohne Schwelle überbrückt er den Spalt zwischen Boden und Türe. Und stellt so einen wirkungsvollen Schutz vor Lärm, Wärmeverlust und Zugluft dar.

Planet A3, die Standardlösung für alle Wohn-, Büro und Arbeitsbereiche.

Planet

PLANET Matthias Jaggi, Eigentalstrasse 7, CH-8309 Nürensdorf, Tel. 01-836 45 55, Fax 01-836 45 95

Adieu, liebe Hausstaubmilbe!

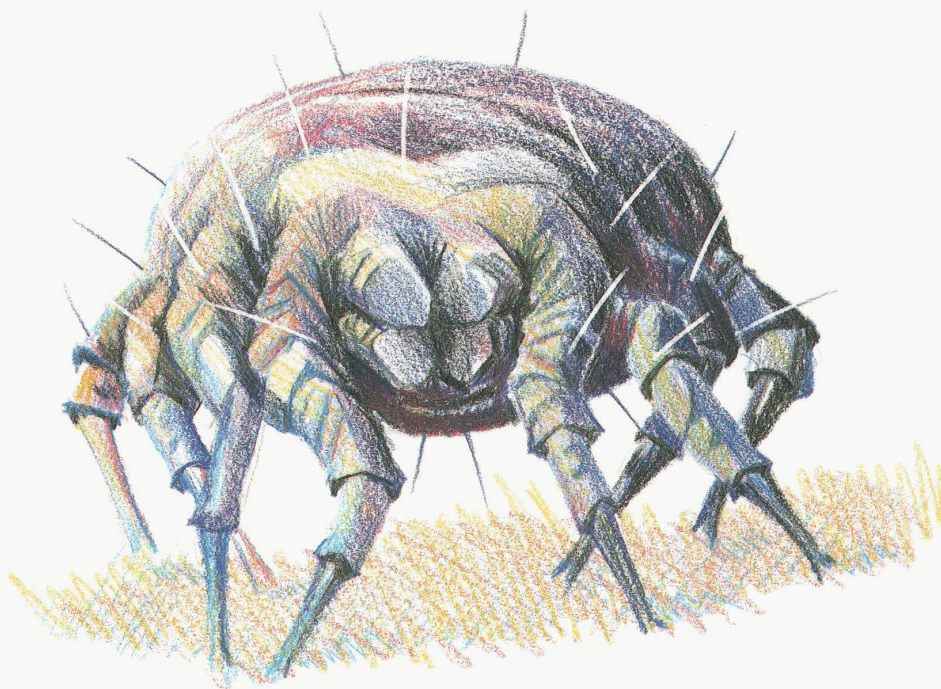

Glücklich, wer Bauwerk-Parkett hat! Versiegelt, pflegeleicht, hygienisch.

Bauwerk-Parkett hat viele Holzarten, Dessins und Farben. Informieren Sie sich in den ständigen Parkettausstellungen:

Bauwerk Parkett AG
9430 St. Margrethen
auf Voranmeldung
Tel. 071 74 74 74

Parkettausstellung
Rikonerstrasse 28
8307 Effretikon
Mo-Fr 13.30-18.00

Hiag-Expo
Riedstrasse 9
8953 Dietikon
Mo-Fr 9.00-18.00
Sa 9.00-13.00

Parkettausstellung
Thunstrasse 15
3113 Rubigen
Mo-Fr 13.30-17.30
On parle français

Übrigens: Parkett kann man am Fernseher zu Hause auswählen. In Ruhe. Verlangen Sie die PARKETTORAMA-Videokassette bei Ihrem Fachgeschäft!



AGI

AG für Isolierungen

Zürich 01/311 63 63

Basel 061/312 87 44

Bern 031/25 25 93

Luzern 041/89 32 32

Solothurn 065/23 51 81

Winterthur 052/25 12 34

Chur 081/51 66 77

St. Gallen 071/31 58 31

Bauisolierungen

Wärme, Kälte, Schall,
Feuchtigkeit, Fugen

Brandschutz
Kälte, Kühlräume
Technische Isolierungen

HARMONIE ZUM BERÜHREN

Warum war ihr eigentlich früher nie aufgefallen, welche unvergleichlichen Gestaltungsmöglichkeiten ein innovatives Installationsprogramm bietet? Sie verstand viel von Dekorationen, Möbeln und Stoffen. Die ganze Wohnung hatte sie umgekrempelt. Neue Tapeten, Vorhänge, Teppichböden – alles in diesen warmen Farben, mit denen sie sich so wohl fühlte. Gut, dass sie dann doch noch mit ihrer Freundin, einer Innenarchitektin, gesprochen hatte. Jetzt war sie froh, auf den Vorschlag des Elektroinstallateurs, den ihre Freundin mitbrachte, eingegangen zu sein. Denn als der Clou der Wohnungsgestaltung erwies sich die neue Schalter- und Steckdosen-Serie von Feller. Das zeitlose Design und die neuen Farben von EDIZIO verwandelten ihre Räume. Die Harmonie war perfekt.

Edizio
by
FELLER

Felle



Teppichmode für Ihr Büro

Die neuen 6 TISCA Büroteppichkollektionen,
farbharmonisch auf moderne
Bürosysteme abgestimmt

TISCA COLORTWEED 183

TISCA COLORTWEED VELOURS 182

TISCA COLORTWEED 182

TISCA COLORTWEED VELOURS 183

TISCA COLORRIPS II

TISCA COLORVELOURS UNI

Concepta



TISCA TIARA

TISCA Tischhauser + Co. AG, CH-9055 Bühler, Tel. 071/93 10 11

TIARA Teppichboden AG, CH-9107 Urnäsch, Tel. 071/58 16 16

TISCA/TIARA Objektberatungsdienst, CH-8021 Zürich, Tel. 01/2419710

