

Objektyp: **Advertising**

Zeitschrift: **Werk, Bauen + Wohnen**

Band (Jahr): **78 (1991)**

Heft 12: **Hohe Häuser = Maisons en hauteur = High houses**

PDF erstellt am: **22.07.2024**

### **Nutzungsbedingungen**

Die ETH-Bibliothek ist Anbieterin der digitalisierten Zeitschriften. Sie besitzt keine Urheberrechte an den Inhalten der Zeitschriften. Die Rechte liegen in der Regel bei den Herausgebern.

Die auf der Plattform e-periodica veröffentlichten Dokumente stehen für nicht-kommerzielle Zwecke in Lehre und Forschung sowie für die private Nutzung frei zur Verfügung. Einzelne Dateien oder Ausdrucke aus diesem Angebot können zusammen mit diesen Nutzungsbedingungen und den korrekten Herkunftsbezeichnungen weitergegeben werden.

Das Veröffentlichen von Bildern in Print- und Online-Publikationen ist nur mit vorheriger Genehmigung der Rechteinhaber erlaubt. Die systematische Speicherung von Teilen des elektronischen Angebots auf anderen Servern bedarf ebenfalls des schriftlichen Einverständnisses der Rechteinhaber.

### **Haftungsausschluss**

Alle Angaben erfolgen ohne Gewähr für Vollständigkeit oder Richtigkeit. Es wird keine Haftung übernommen für Schäden durch die Verwendung von Informationen aus diesem Online-Angebot oder durch das Fehlen von Informationen. Dies gilt auch für Inhalte Dritter, die über dieses Angebot zugänglich sind.

# Einer wie der Andere.

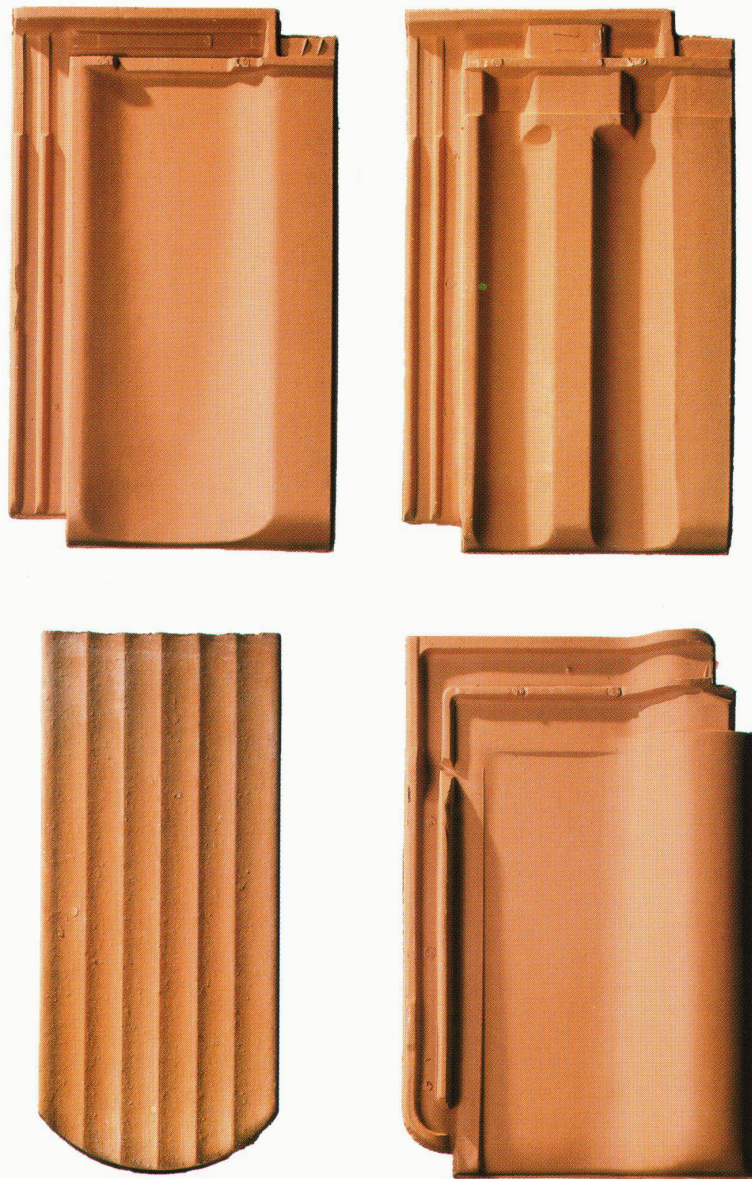

Moderne Energiekonzepte stellen auch an das Giebeldach der Gegenwart und der Zukunft besondere Ansprüche. Die Forschung beweist, dass das Ziegeldach nicht nur allen ästhetischen, sondern auch den energetischen Ansprüchen vollauf genügt. Und dass der Dachziegel trotzdem nicht einförmig ist, zeigt unsere umfassende Kollektion. Schweizerische Ziegelindustrie, Postfach, 8035 Zürich, Telefon 01/361 96 50.



**Tonziegel.**  
Aus Natur und Erfahrung geformt.



# Kunden-Perspektive

Wirtschaftliche Steuer- und Regeltechnik für Heizungs-, Lüftungs- und Klimaanlage jeder Größe



Landis & Gyr Building Control bietet umfassende Systeme für die Meß-, Steuer- und Regeltechnik in Heizungs-, Lüftungs- und Klimaanlage.

Und was für alle Kunden wichtig ist: Mit 14 Beratungs- und Verkaufsbüros sind wir lokal präsent und somit vor Ort.

Kommt ergänzend hinzu: Wir garantieren Ihnen hohen Komfort bei minimalem Energieverbrauch. Also auch Wirtschaftlichkeit. Und das für kleine, mittlere und große HLK-Anlagen.

Landis & Gyr  
Building Control (Schweiz) AG  
Sennweidstrasse 47  
6312 STEINHAUSEN  
Tel. 042-44 81 44  
Fax 042-44 82 30

Verkaufsbüro in:  
Camorino (TI), Châtelaine (GE), Chur, Epalinges (VD),  
Granges-Paccot (FR), Ostermundigen (BE),  
Reinach (BL), Reussbühl (LU), Rohr/Aarau,  
Seuzach/Winterthur, Sion, St. Blaise (NE),  
St. Gallen, Zürich.

**LANDIS & GYR**



# Die Platten werden überrollt!

Diese Qualität zu diesem Preis – einzigartig in Europa.

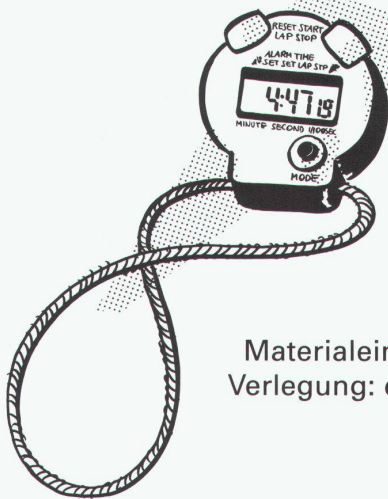
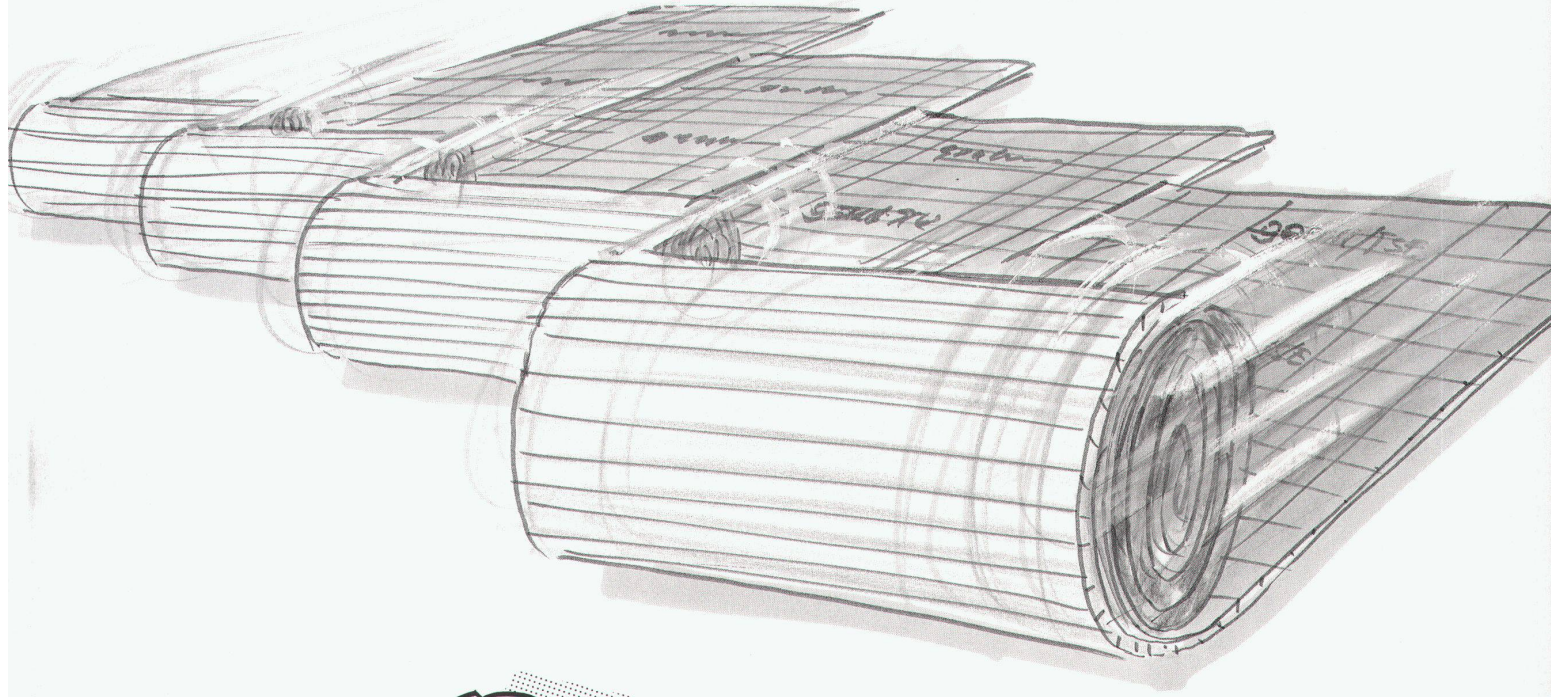

## Der Faktor Zeit

Isolation und Abdeckfolie in 1 Arbeitsgang verlegt!

- Kein Verschieben der Platten, kein Rutschen auf den Knien
- Eine schnelle und saubere Sache!

## Der Faktor Geld

Materialeinkauf Rolle = Materialeinkauf Platte und Abdeckfolie  
Verlegung: ein voller Arbeitsgang wird eingespart = Ihr Nutzen!



### Plattenverlegung

- Isolierplatten  
(= 1. Verlegevorgang)
- Rolle Baufolie  
(= 2. Verlegevorgang)
- Viele Fugen
- Rolle Klebeband  
(= 3. Arbeitsschritt)

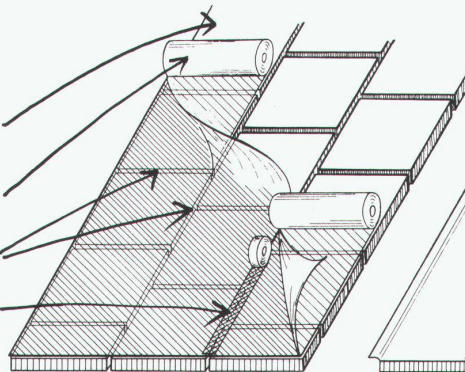

### Rollenverlegung

- goroll Isolationsrolle  
(nur 1 Verlegevorgang!)
- Selbstklebender Streifen  
(keine Klebebandrollen notwendig)

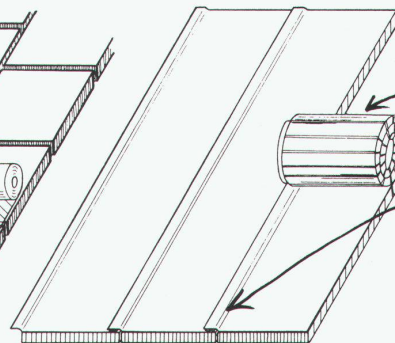

**FCKW-FREI**  
kein ozonschädigendes Treibmittel



**genon**



053/95 17 21



Jetzt  
schwarz auf weiss:  
goroll.  
Der neue  
Standard.

*Hochgesteckte Ziele konnten durch  
neue Produktionstechniken erreicht werden.*



**gonon**

gonon  
Kunststoffwerk AG  
CH-8226 Schleithem SH  
Telefax 053/95 17 25



# Türen von RWD: Qualität, die man spürt...

# RWD

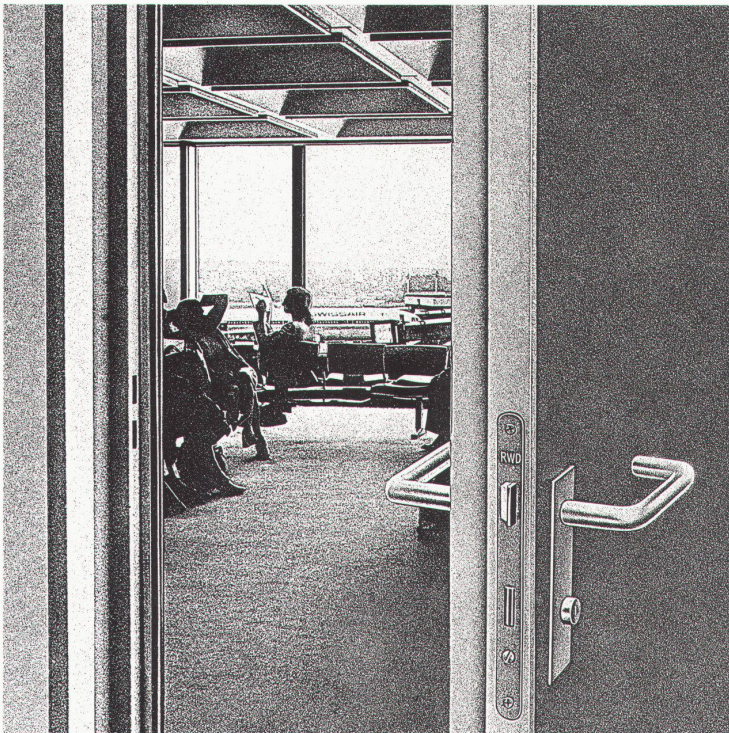

...spürt, wenn man die Türe ins Schloss fallen lässt. Das ist eine massive Türe, genau gearbeitet und sattschliessend. Mit verdichteten Kanten. Schallisolierend und feuerhemmend: verlangen Sie die Unterlagen!

RWD Reppisch-Werke AG, 8953 Dietikon  
Telefon 01 740 68 22, Telex 57 289

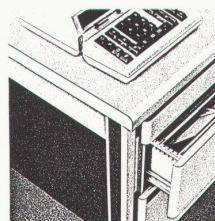

**RWD** ist der Name nicht nur für Massivtüren, sondern auch für Trennwände, Büroeinrichtungen, Schulmöbel, Zeichengeräte. Der Name RWD ist eine Garantie.

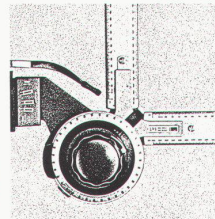
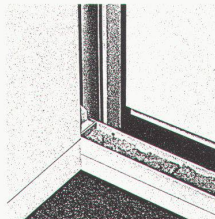



# Der Miele Geschirrspüler hat jetzt einen kleinen Bruder.



**D**er kleine Miele Geschirrspüler ist seinem grossen Bruder sehr ähnlich – sogar die Besteckschublade\* hat er. Und wenn der Kleine in eine Küche kommt, verschwindet er mit seinen 45 cm, schwups, in der kleinsten Lücke. Sollten Sie ihn da nicht antreffen, hält er sich bestimmt noch im Fachhandel – ganz in Ihrer Nähe – auf.

**Miele**  
Die Entscheidung fürs Leben

\* Patent europaweit geschützt Btx\*63800\*

## Gutschein

Ja, der neue 45 cm schmale Miele-Geschirrspüler interessiert mich. Senden Sie mir bitte Ihren ausführlichen Prospekt. WBW

\_\_\_\_\_  
Name/Vorname

\_\_\_\_\_  
Strasse

\_\_\_\_\_  
PLZ/Ort

Ausschneiden, ausfüllen und ab die Post an:  
Miele AG, Limmatstrasse 4, 8957 Spreitenbach



# Systeme von SCHÜCO

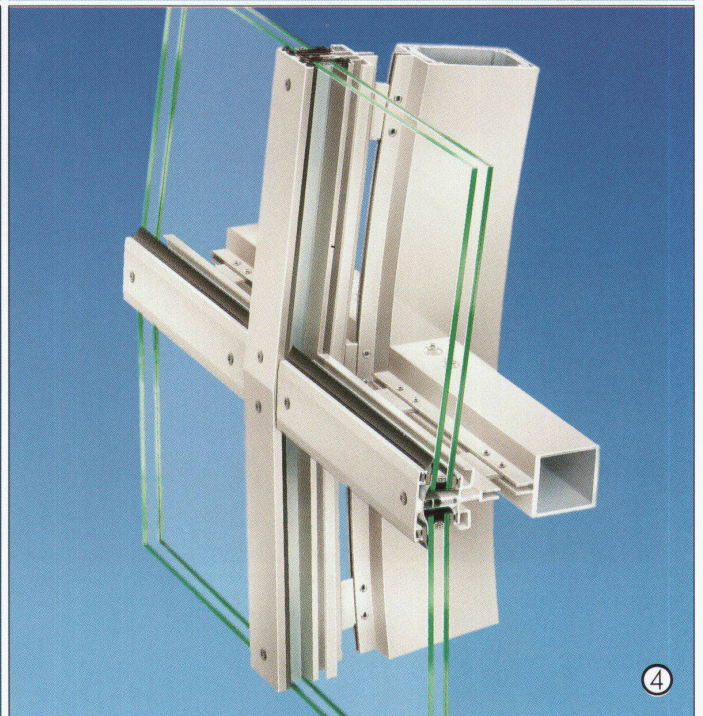
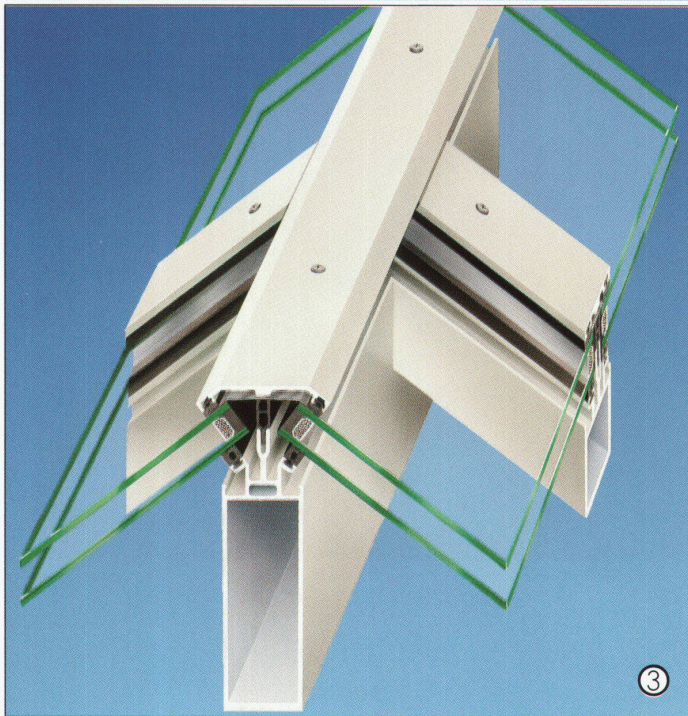
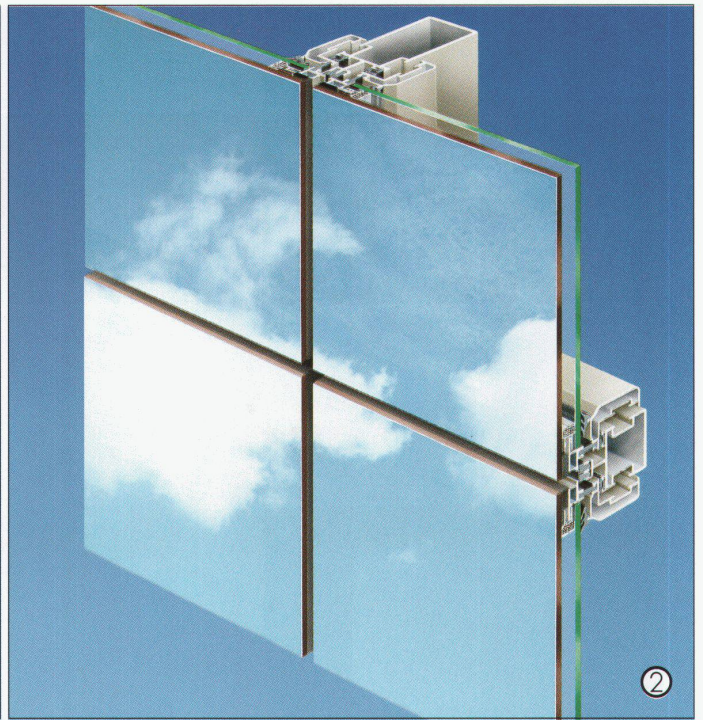
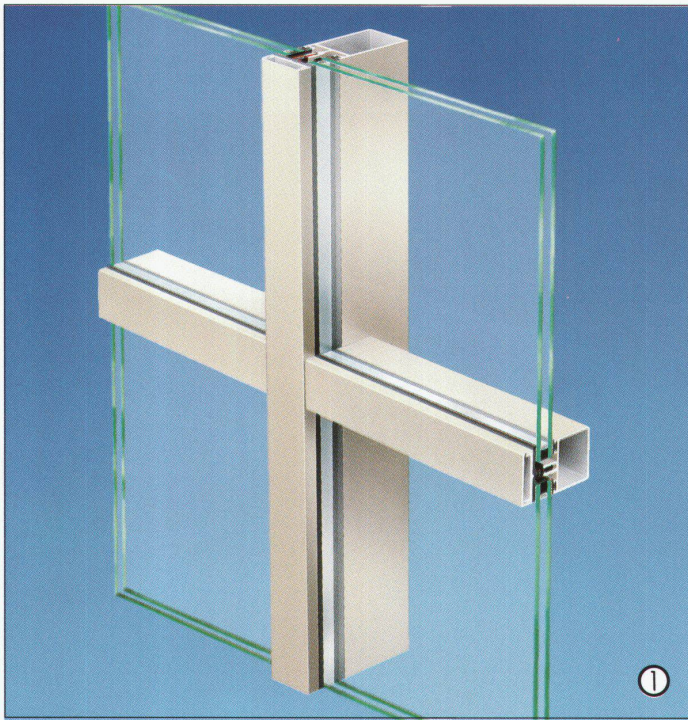

Wo heute gute Architektur entsteht, sind Aluminium-Glas-Konstruktionen meistens beteiligt. Und vorrangig geschieht dieses mit bewährter System-Technologie von SCHÜCO: Aluminiumsysteme von hoher Sicherheit und für kreative Architektur. Zur Realisierung von Metallfassaden in Pfosten-Riegel-Bau-

weise die Systeme FW 50 ① und SK 60 V, für „kalt-warme“ Fassaden die Konstruktions-Systeme CW 70 und CW 80. Für Structural Glazing-Ganzglasfassaden das System SG 50 E ②.

Zur Ausbildung von Polygonen, Pyramiden und Dachkonstruktionen aller Winkelungen das System SK 60 ③ mit der integrierten Kondenswasser-Drainage. Für Kuppeln, Gewölbe und

Rundbogen-Konstruktionen das System BV 60 ④. Kompatibel mit diesen Fassaden- und Lichtdach-Konstruktionen sind die SCHÜCO-Systeme für Fenster und Türen. Damit haben Planer und Verarbeiter die Sicherheit, Technik und Ästhetik zu optimalen Gesamtlösungen zu vereinen.

  
**SCHÜCO**  
 INTERNATIONAL



# Fassaden in der Schweiz



Als Partner von SCHÜCO International haben wir die erfahrenen Fachleute für den Einsatz von SCHÜCO-Systemen und leisten auf unsere Weise einen Beitrag dazu, dass in der Schweiz gute Architektur mit Aluminium-Konstruktionen unterstützt wird. Viele hervorragende Beispiele beweisen das.

In diesem Sinne verstehen wir uns auch als Service-Unternehmen mit spezieller, landesspezifischer Bauverfahren. Bauherren bieten wir vielfältigen Informations-Service, wenn es um Neubauüber-

legungen oder Bauerneuerungs-Absichten geht. Architektenbüros und Planungsabteilungen empfehlen wir unseren Technischen Beratungsdienst, der in der Entwurfs- und Planungsphase von anerkan-

tem Nutzen ist. Ebenso unterstützen wir Fassaden- und Fensterbau-Betriebe von der Planung bis zur Ausführung am Bau. Sprechen Sie uns an, wenn Sie eindrucksvolle Ideen und anspruchsvolle Geometrien technisch sicher umsetzen wollen.

## JANSEN

Jansen AG, 9463 Oberriet SG  
Telefon 071/78 9111 Telex 881 850 Telefax 071/78 2270



**SIEMENS**

Start

Stop

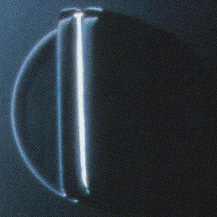
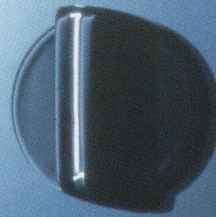

system 45  
Ganz neue  
Perspektiven  
für die Küche.



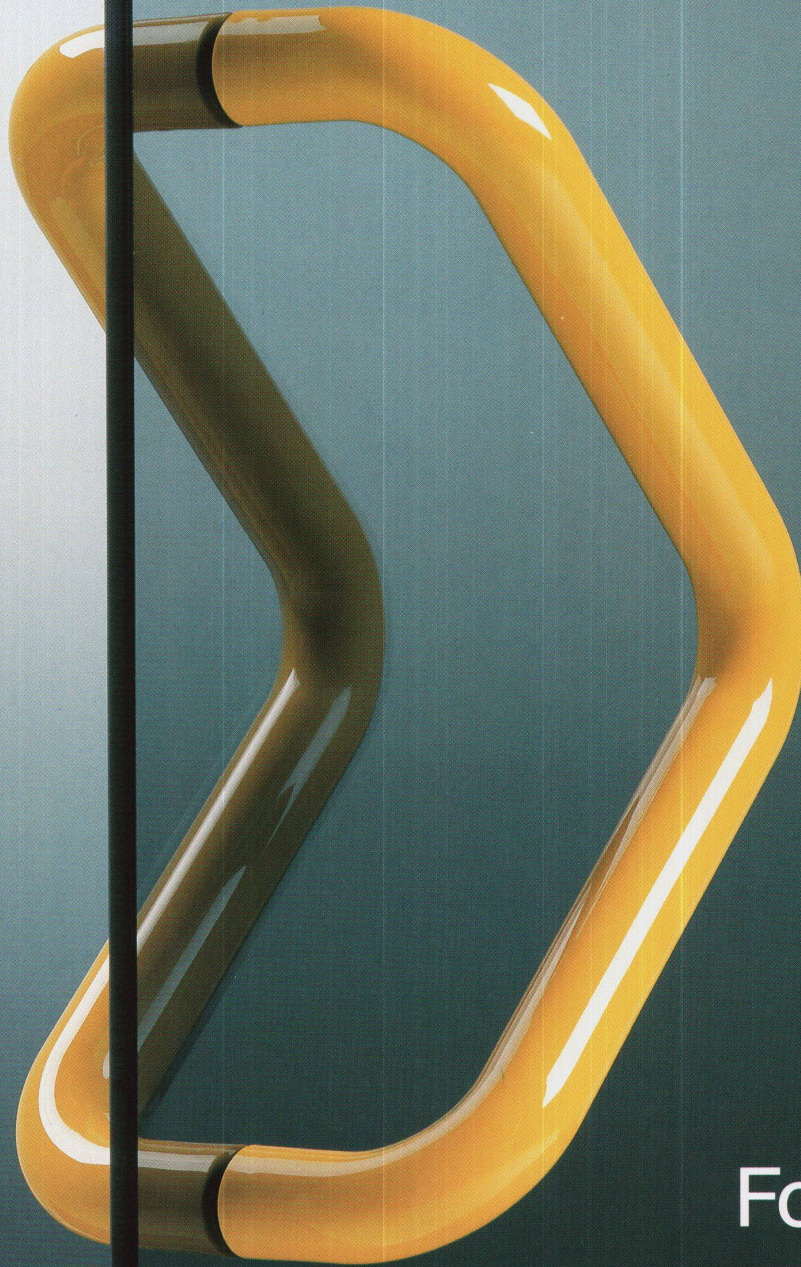

## Form und Farbe

Ausführliche Informationen erhalten Sie bei Ihrem Fachhändler oder vom HEWI-Repräsentanten:  
Roger Schmidli  
Postfach 4 · 5617 Tennwil  
Telefon (057) 27 37 27  
Telefax (057) 27 37 17

# HEWI



PRIMAVERA. DIE NEUE HARMONIE DER DINGE.









# Weihnachten

# Noël

# Christmas

## **Ein Jahresabonnement für Werk, Bauen+Wohnen**

Das richtige Weihnachtsgeschenk für Ihre Mitarbeiter, Geschäftsfreunde und Bekannten, mit welchem Sie ein ganzes Jahr Freude bereiten.

## **Un abonnement annuel à Werk, Bauen + Wohnen**

Le cadeau qui réjouira vos collaborateurs, partenaires, amis et connaissances au cours d'une année toute entière.

## **A Year's Subscription to Werk, Bauen + Wohnen**

Just the right Christmas gift for members of your staff, customers, friends and acquaintances. This is a gift that will bring pleasure all the year through.



## **Werk, Bauen+ Wohnen**

### **Ein Geschenk-Abonnement von Werk, Bauen+Wohnen macht 10mal Freude im Jahr**

Werk, Bauen+Wohnen:  
Das passende Geschenk für Mitarbeiter,  
Geschäftsfreunde und Bekannte.

Zusammen mit einem **Geschenkgutschein** erhält  
der Beschenkte die *Dezember-Ausgabe*.

### **Un abonnement-cadeau de Werk, Bauen+Wohnen fait plaisir 10 fois par an**

Werk, Bauen+Wohnen:  
Le cadeau idéal pour vos collaborateurs,  
vos relations d'affaires et vos amis.

L'heureux bénéficiaire du cadeau recevra  
*l'édition de décembre* en même temps que **le bon-cadeau**.

Bitte  
frankieren  
  
affranchir  
s.v.p.

Werk, Bauen+Wohnen  
Abonentendienst  
Zollikofer AG  
Fürstenlandstrasse 122  
9001 **St.Gallen**

Bitte  
frankieren  
  
affranchir  
s.v.p.

## **Werk, Bauen+ Wohnen**

### **Abonnenten von Werk, Bauen+Wohnen können zusätzlich bestellen:**

- Werk-Material-Zusatzabonnement
- Werk-Material-Sonderdrucke
- Sammelordner mit Register für Werk-Material
- Werk-Datenbank

### **Les abonnés à Werk, Bauen+Wohnen peuvent commander en supplément:**

- Abonnement supplémentaire Werk-Material
- Documentations Werk-Material
- Classeur avec index pour Werk-Material
- Banque des données

Verlag Werk AG  
Keltenstrasse 45  
8044 **Zürich**



## Ich bestelle ein Abonnement von Werk, Bauen+Wohnen

(inkl. Bauten-Dokumentation Werk-Material)

### Adresse des Beschenkten:

Name, Vorname	
Beruf	
Strasse / Nr.	
PLZ / Ort	
Für Studenten: Studienzeit bis ca.:	Ausbildungsort:

Den Abonnementspreis für 1 Jahr, 10 Ausgaben, in der Höhe von Fr. 160.- überweise ich, sobald ich Ihre Rechnung erhalten habe.  
Studentenermässigung: Fr. 55.-.

### Adresse des Bestellers:

Name, Vorname	
Strasse / Nr.	
PLZ / Ort	
Datum	Unterschrift

Einsenden an: Werk, Bauen+Wohnen, Abonentendienst, Zollikofer AG, Fürstenlandstrasse 122, 9001 St.Gallen, Telefon 071/29 77 77.

## Je commande un abonnement de Werk, Bauen+Wohnen

(Werk-Material, la documentation sur le bâtiment compris)

### Adresse du bénéficiaire:

Nom, prénom	
Profession	
Rue / no.	
Code postal / Localité	
Pour les étudiants: Fin des études vers le:	Lieu de formation:

Je réglerai le montant de l'abonnement pour un an, Fr. 160.-, dès réception de votre facture. Rabais étudiant: Fr. 55.-.

### Adresse de l'auteur du cadeau:

Nom, prénom	
Rue / no.	
Code postal / Localité	
Date	Signature

A adresser à: Werk, Bauen+Wohnen, service abonnements, Zollikofer SA, Fürstenlandstrasse 122, 9001 St.Gallen, tél. 071/29 77 77.

## Abonnenten von Werk, Bauen+Wohnen können bestellen:

### Werk-Material-Zusatzabonnement

- Jahresabonnement(s) für die zusätzliche Lieferung aller erscheinenden Werk-Material-Dokumentationen, inkl. Jahresverzeichnis, in zwei bis drei Lieferungen, Fr. 70.- + Versandkosten

### Werk-Material-Sonderdrucke

- Nachlieferung aller bis Dezember 1991 erschienenen Werk-Material-Dokumentationen (ca. 160 Objekte), Fr. 400.- + Versandkosten

#### Einzelne Werk-Material-Dokumentationen:

- Expl. Werk-Material Nr. \_\_\_\_\_, Heft \_\_\_\_\_, Objekt \_\_\_\_\_  
Fr. 10.-/Expl. + Versandkosten

### Werk-Material-Sammelordner

- Sammelordner Werk-Material mit Register und Jahresverzeichnissen  
Fr. 40.- + Versandkosten
- Sammelordner Werk-Material ohne Register  
Fr. 25.- + Versandkosten
- Register separat  
Fr. 25.- + Versandkosten

### Werk-Datenbank

16 Bautendokumentationen, Datenbank mit 25 Baukostenauswertungen BKA  
1 Kostenschätzungsprogramm für die Baukosten-Elementmethode  
1 Arbeitsmappe mit Programmanleitung

- Werk-Datenbank 1990  
Programm und Daten auf Disketten  MS-DOS, Format 5 1/4" 1,2 MB  
 MS-DOS, Format 3 1/2" 1,44 MB  
Fr. 850.- + Versandkosten

## Les abonnés à Werk, Bauen+Wohnen peuvent commander:

### Abonnement supplémentaire Werk-Material

- abonnement(s) annuel(s) pour la livraison supplémentaire de toutes les documentations Werk-Material publiées, incl. registre annuel, en deux à trois livraisons, Fr. 70.- + frais d'envoi

### Suppléments Werk-Material

- Envoi de toutes les documentations Werk-Material parues jusqu'en décembre 1991 (ca. 160 objets), Fr. 400.- + frais d'envoi

#### Documentations Werk-Material séparées:

- expl. Werk-Material no. \_\_\_\_\_, vol. \_\_\_\_\_, objet \_\_\_\_\_  
Fr. 10.-/expl. + frais d'envoi

### Classeur Werk-Material

- Classeur Werk-Material avec index et registres annuels  
Fr. 40.- + frais d'envoi
- Classeur Werk-Material sans index  
Fr. 25.- + frais d'envoi
- Index séparé  
Fr. 25.- + frais d'envoi

### Banque des données Werk

16 documentations de bâtiments, banque des données avec 25 analyses des frais de construction AFC

1 programme informatique destiné à l'estimation des frais selon la méthode par éléments

1 dossier de travail avec mode d'emploi du programme

- Banque des données 1990  
Programme et des données sur disquettes  MS-DOS, format 5 1/4" 1,2 MB  
 MS-DOS, format 3 1/2" 1,44 MB  
Fr. 850.- + frais d'envoi

Name / Nom:	
Adresse / Adresse:	
PLZ, Ort / Code postal, Localité:	
Tel. / Tél.:	
Datum / Date:	Unterschrift / Signature:

Einsenden an: Verlag Werk AG, Sekretariat, Keltenstrasse 45, 8044 Zürich  
Tel. 01/252 28 52, Fax: 01/383 16 26

A adresser à: Editions Œuvre SA, secrétariat, Keltenstrasse 45, 8044 Zurich  
tél. 01/252 28 52, fax: 01/383 16 26