

Objektyp: **Advertising**

Zeitschrift: **Werk, Bauen + Wohnen**

Band (Jahr): **79 (1992)**

Heft 5: **Bruxelles**

PDF erstellt am: **22.07.2024**

Nutzungsbedingungen

Die ETH-Bibliothek ist Anbieterin der digitalisierten Zeitschriften. Sie besitzt keine Urheberrechte an den Inhalten der Zeitschriften. Die Rechte liegen in der Regel bei den Herausgebern. Die auf der Plattform e-periodica veröffentlichten Dokumente stehen für nicht-kommerzielle Zwecke in Lehre und Forschung sowie für die private Nutzung frei zur Verfügung. Einzelne Dateien oder Ausdrucke aus diesem Angebot können zusammen mit diesen Nutzungsbedingungen und den korrekten Herkunftsbezeichnungen weitergegeben werden. Das Veröffentlichen von Bildern in Print- und Online-Publikationen ist nur mit vorheriger Genehmigung der Rechteinhaber erlaubt. Die systematische Speicherung von Teilen des elektronischen Angebots auf anderen Servern bedarf ebenfalls des schriftlichen Einverständnisses der Rechteinhaber.

Haftungsausschluss

Alle Angaben erfolgen ohne Gewähr für Vollständigkeit oder Richtigkeit. Es wird keine Haftung übernommen für Schäden durch die Verwendung von Informationen aus diesem Online-Angebot oder durch das Fehlen von Informationen. Dies gilt auch für Inhalte Dritter, die über dieses Angebot zugänglich sind.

FORMSPERRHOLZ.



QUADRILLO®
Verkleidungen für
spezielle Akustik.

DER STOFF, AUS DEM DIE RÄUME SIND.

Formsperrholz – ein geniales Prinzip, Holz richtig in Form zu bringen. Denn dieser Stoff ist enorm vielseitig. In Form und Farbe. Für jede Verwendung: Raumgestaltung, Decken, Raum-Akustik, Wendeltreppen, Hand-

läufe, Verkleidungen – und alles, was den Raum zum Traum macht. Als Architekt können Sie sich voll und ganz auf die gestalterischen Aufgaben konzentrieren. Den Rest machen wir: von der Planung bis zur Montage.



Lignoform Benken AG
CH-8717 Benken SG
Telefon 055/74 11 00

Lignoform Sarnen AG
CH-6062 Wilen-Sarnen OW
Telefon 041/66 42 42

Gutes Klima.

Immer mehr Gebäude werden heutzutage grosszügig verglast. Räume werden dadurch hell, was wiederum zu einem angenehmen Arbeitsklima führt.

Mit dem Tageslicht kommt aber auch unerwünschte Wärme in den Raum. Es sei denn, Sie verwenden den richtigen Sonnenschutz.

Die gläserne Klimaanlage.

INFRASTOP, das Sonnenschutz-Isolierglas der FLACHGLAS AG, sorgt dafür, dass Sonnen- und UV-Strahlen draussen bleiben. Das spart Energiekosten. Nicht nur im Sommer, sondern auch im Winter. Denn durch den niedrigen K-Wert von bis zu 1,2 W/m²K behalten Sie an kalten Tagen die Heizwärme im Raum.

Vielfältige Lösungen.

INFRASTOP bietet mit zahlreichen Farben ein Spektrum für nahezu jeden Gestaltungswunsch. Daneben gibt es farblich angepasste Brüstungsplatten. Ausserdem ist INFRASTOP auch in gebogener Ausführung lieferbar. Selbstverständlich können Sie INFRASTOP mit anderen Isolierglasfunktionen der FLACHGLAS AG kombinieren.

FLACHGLAS (VB Schweiz) AG
Grundstrasse 18
CH-6343 Rotkreuz/Zug
Tel.: 042/64 46 64
Fax: 042/64 47 21





Man sieht's: Das Fleisch ist zart und schmackhaft, nicht zuletzt, weil neuerdings auch beim Grillen die Temperatur direkt im Fleisch gemessen werden kann.

Braten mit Swissline Primo von Electrolux:
Automatisch mehr Geschmack.

Dieser Swissline-Backofen kann alles, und dies erst noch auf verschiedene Art und Weise. Mit der Intensiv-Back- und -Bratstufe, mit dem Turbo- oder Rôtisserie-Grill und erst recht mit der Niedertemperatur-Garmethode bei konstanten 80° Celsius. Völlig automatisch und schonungsvoll entwickelt das Fleischstück so seinen Eigengeschmack, wird herrlich fein und butterzart im Biss.

Und weil alle Automatik-Programme des neuen Swissline-Backofens Primo automatisch die Restwärme nutzen, ergibt sich eine unübertrefflich raffinierte Kombination: Mit weniger Energie mehr Geschmack und mehr Komfort.

En Guete!

Der Swissline-Backofen Primo von Electrolux mit automatischer Elektronik für Niedertemperatur-Garung, mit Backofen- und Fleischsonde-Display, Sanft-Backstufe und Turbo-Grill: Wie es Euch beliebt.

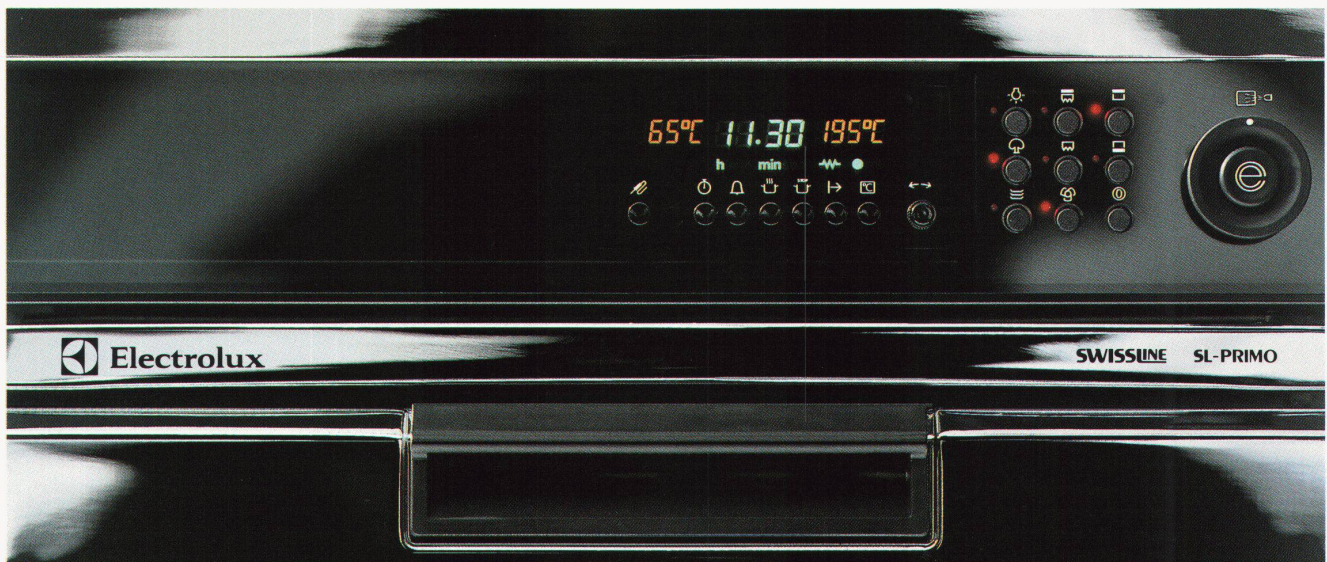

MEHR GESCHMACK.



FÜR SOLCHE FOTOS GIBT ES NUR EINE KAMERA. DIE HASSELBLAD 903SWC.

Für anspruchsvolle Weitwinkelfotografie gibt es keine Kamera, die auch nur annähernd so gute Ergebnisse hervorbringt wie die Hasselblad 903SWC. Hier ist eine handliche, bedienungsfreundliche Kompaktkamera, die unglaublich hohe Bildqualität, unübertroffene Zuverlässigkeit und enorme Flexibilität dank austauschbarer Magazine garantiert.

Sie hat ein 4,5/38mm Biogon-Weitwinkelobjektiv mit 90°, das sich durch praktisch verzeichnungsfreie

Abbildungseigenschaften, hohe Auflösung und gleichmäßige Zeichnung bis in die Bildecken auszeichnet.

Und jetzt erhalten Sie bis zum 31. Juli 92 beim Kauf einer 903SWC mit Magazin gratis ein Polaroid-Magazin und jeweils ein Doppelpack Polaroid 669 und Polaroid 664 Sofortbildfilme dazu.

Weitere Informationen bekommen Sie beim qualifizierten Hasselblad-Fachhändler oder bei der Schweizer Generalvertretung.

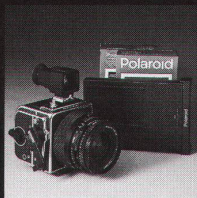

H A S S E L B L A D

Beeli AG, Industriestr. 1, 8117 Fällanden-Zürich, Tel. 01/825 35 50

Die neue Optik und Technik für bessere

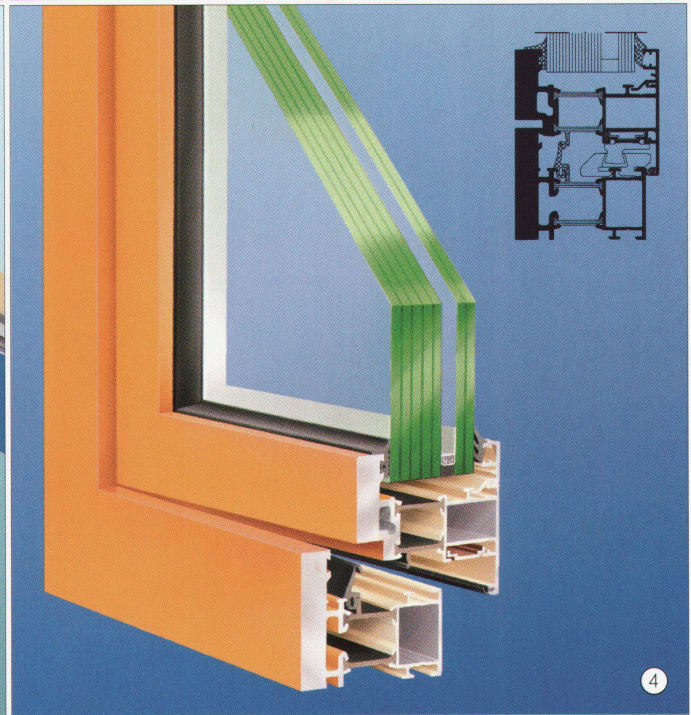
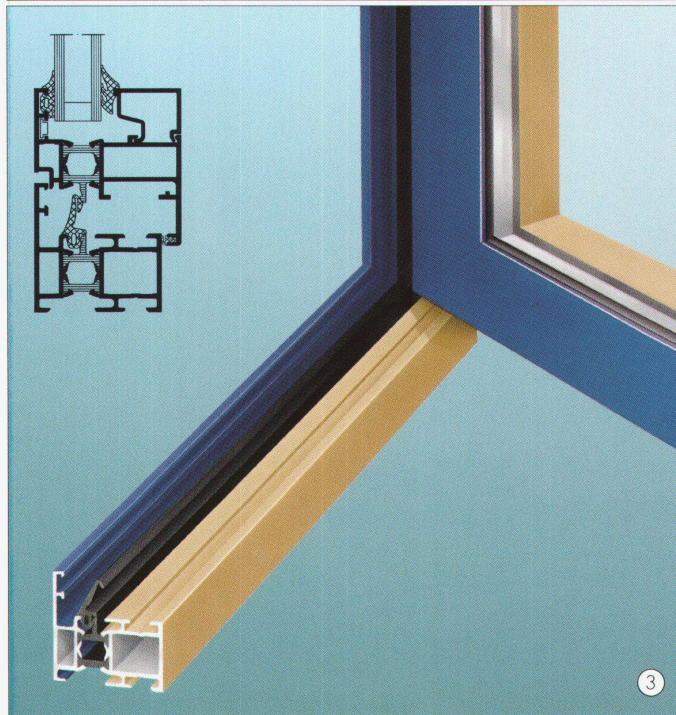
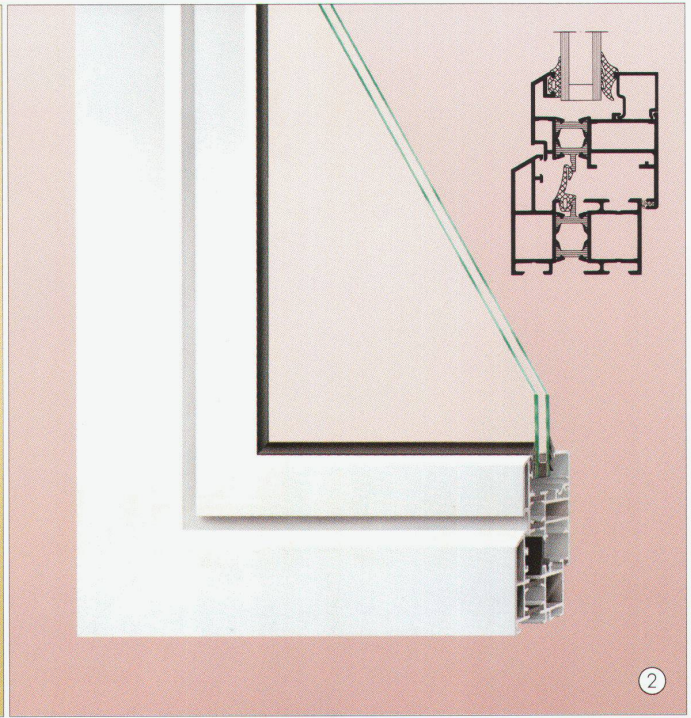
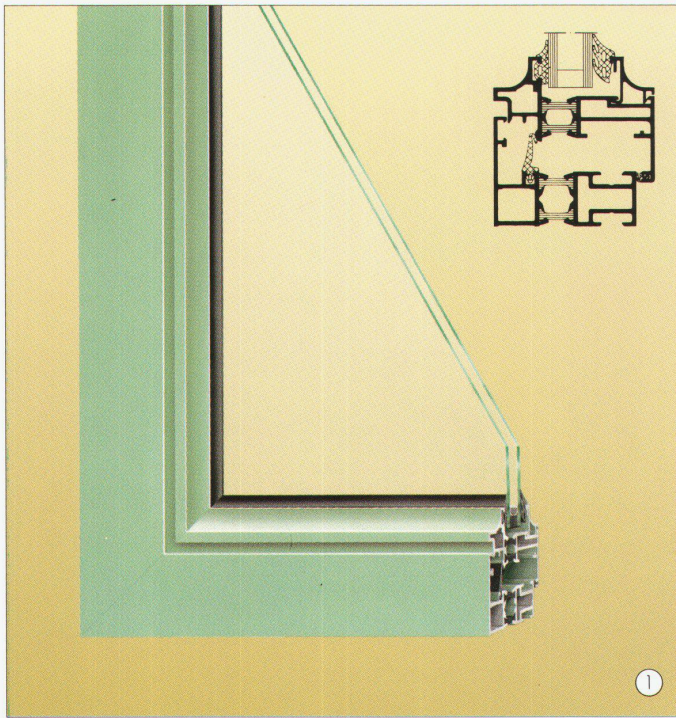

Wo heute neue, gute Architektur entsteht, sind meistens Aluminiumfenster beteiligt. Dabei müssen Fenster für moderne Gebäude keineswegs immer nur die bekannten Standardfenster sein. Werden sie zum Beispiel für Sanierungsaufgaben eingesetzt, dann sollten sie sich harmonisch in die Objekte einfügen.

SCHÜCO bringt die Aluminiumfenster für die technisch perfekten und gestalterisch ansprechenden Lösungen. Stets handelt es sich um thermisch getrennte, wärmegeämmte Konstruktionen: fugendicht, schlagregensicher und

schalldämmend. Dazu die lange Lebensdauer ohne Aufwand für Erhaltungsanstriche.

Aus dem SCHÜCO-Programm zeigen wir hier zwei besonders ästhetisch gestaltete Profilsereien,

die überwiegend zur Fenster-Erneuerung in älteren Gebäuden eingesetzt werden. Aber natürlich sind sie auch für Neubauten geeignet. Es handelt sich um die eleganten Stil-Fenster ① mit den feingliedrigen Kehlleisten-Profilen und die Sanierungs-Fenster ② mit den um 30° angeschrägten Profilen. Sie erinnern

SCHÜCO
INTERNATIONAL

Aluminiumfenster, SCHÜCO natürlich.

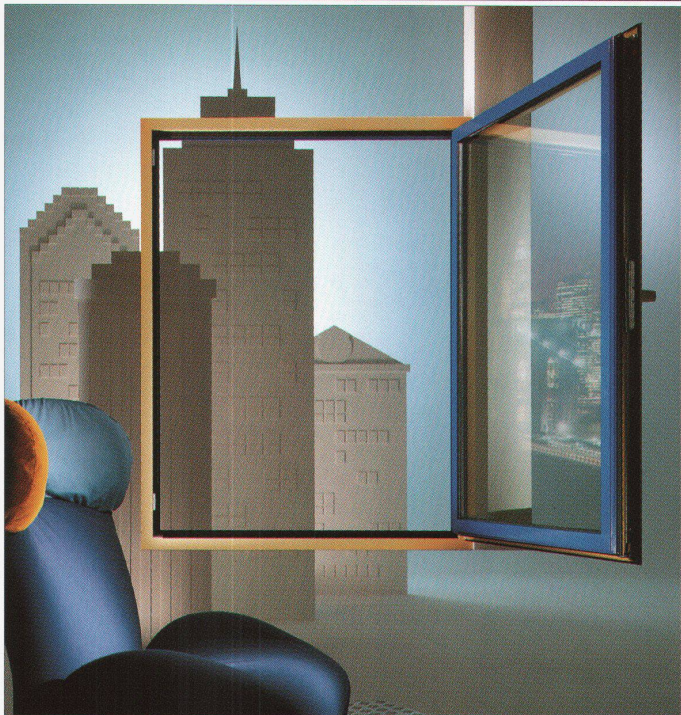

an alte Kittfalz-Fenster und haben etwas von der handwerklichen Fensterbau-Tradition.

Zu dem Programm für Neubauten gehören die modernen Block-Fenster mit integrierten Drehkippl-Flügeln, die von außen nicht sichtbar sind.

Etwas Besonderes sind die Kombi-Fenster ③. Sie sind zweifarbig, aussen andersfarbig als innen und in verschiedenen Bautiefen erhältlich. Damit lassen sich wirkungsvolle Farbgestaltungseffekte erzielen.

Von ausserordentlicher Qualität sind SCHÜCO-Sicherheits-Fenster ④, das sind einbruch- und durchschusshemmende Spezial-Konstruktionen, die geprüft sind und sich für Sonderanforderungen eignen.

Beim Einsatz von SCHÜCO-Fenstern beraten wir Architekten-Büros und Bauabteilungen. Beim Bau von SCHÜCO-Fenstern unterstützen wir Fachbetriebe mit umfassendem fertigungstechnischen Service. Bitte sprechen Sie uns an, wenn Sie auf Qualität bauen wollen.

JANSEN

Jansen AG, 9463 Oberriet SG
Telefon 071/78 9111 Telex 881850 Telefax 071/78 2270

Die Platten werden überrollt!

Diese Qualität zu diesem Preis – einzigartig in Europa.

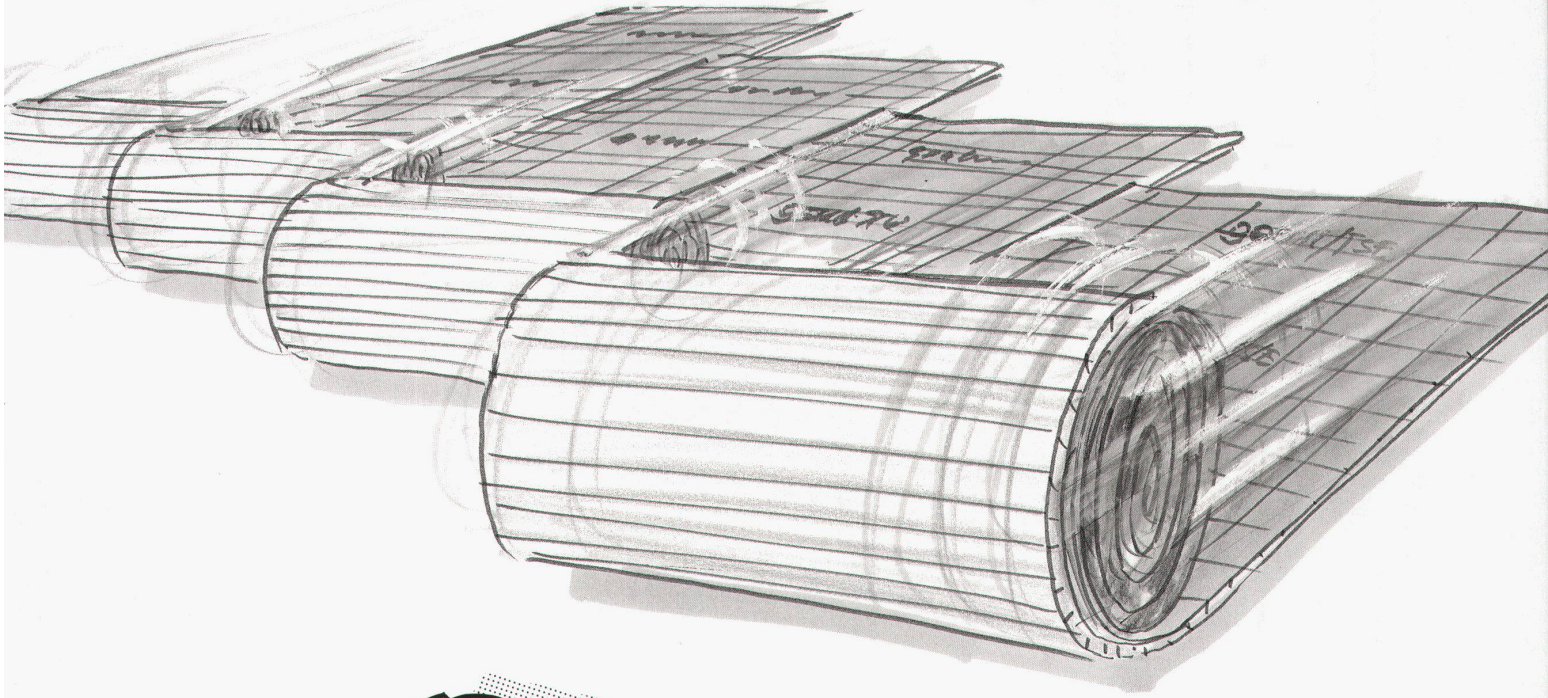

Der Faktor Zeit

Isolation und Abdeckfolie in 1 Arbeitsgang verlegt!

- Kein Verschieben der Platten, kein Rutschen auf den Knien
- Eine schnelle und saubere Sache!

Der Faktor Geld

Materialeinkauf Rolle = Materialeinkauf Platte und Abdeckfolie
Verlegung: ein voller Arbeitsgang wird eingespart = Ihr Nutzen!



Plattenverlegung

- Isolierplatten
(= 1. Verlegevorgang)
- Rolle Baufolie
(= 2. Verlegevorgang)
- Viele Fugen
- Rolle Klebeband
(= 3. Arbeitsschritt)

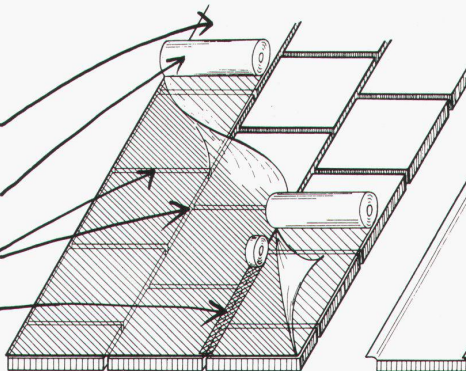

Rollenverlegung

- gros roll Isolationsrolle
(nur 1 Verlegevorgang!)
- Selbstklebender Streifen
(keine Klebebandrollen notwendig)

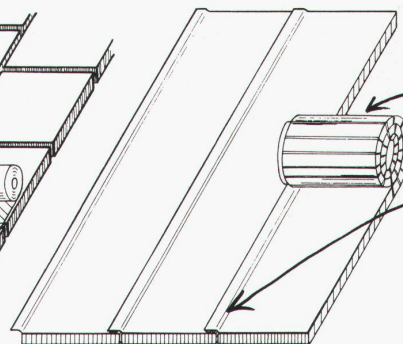

FCKW-FREI
kein ozonschädigendes Treibmittel



gonon



053/95 17 21

Jetzt
schwarz auf weiss:
goroll.
Der neue
Standard.

*Hochgesteckte Ziele konnten durch
neue Produktionstechniken erreicht werden.*

**LANGZEIT
ISOLATION** 

gonon

gonon
Kunststoffwerk AG
CH-8226 Schleithem SH
Telefax 053/95 17 25

SICHERE ZUKUNFT

■
Preis

**10 Kunststoff-Farben
zum gleichen Preis
wie bisheriges
Standard-Sortiment**



Farben

**10 Kunststoff-Farben,
4 Metall-Farben**



Design

**Zeitlos schön,
ergonomisch richtig**

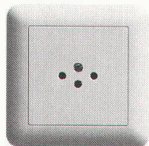

**Sicherheit
EDIZIO-Steckdosen
mit Kinderschutz**

Mit viel Phantasie hatten sie aus dem ehemaligen Gästezimmer ihr erstes Kinderzimmer gemacht. Besondere Sorgfalt verwandten sie darauf, kindgerechte Einrichtungsgegenstände zu kaufen. Selbst so alltägliche Dinge wie Schalter und Steckdosen bezogen sie mit ein. Die neue Serie EDIZIO von Feller kam ihnen hierbei sehr entgegen: Rahmen und Abdeckungen in verschiedenen fröhlichen Farben, eine fein strukturierte Oberfläche, die harmonische Formgebung, ein grösserer Druckknopf und der Kinderschutz bei den Steckdosen. Heute war es endlich soweit. Zum ersten Mal hatte ihre winzige Hand den bunten EDIZIO-Schalter berührt.

Edizio
by
FELLER

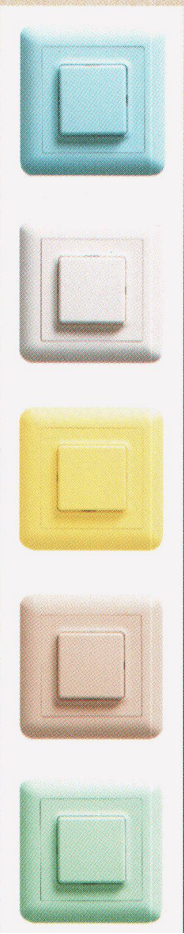

MIT TAGESLICHT AKZENTE SETZEN.

Hell gegen Dunkel, Transparenz gegen Masse, Strukturen gegen Einförmigkeit – setzen Sie Akzente: Das Gestalten mit Tageslicht ist kreativer Freiraum für Architekten und Städtebauer. Wir sind die Spezialisten für Tageslicht-Technik, für Lichtkuppeln und Lichtbänder. Wir beraten Sie kompetent und realisieren Ihre Ideen: Vordächer, Gehwege, Passarellen, Arkaden, Warte- und Einstellhallen, Lichthöfe. Rufen Sie an. Unsere Planungsunterlagen sind gratis.



Transparente Überdachungen in vielen Formen und Farben.



CUPOLUX-Lichtkuppeln. 41 Größen. Auch mit Rauch- und Wärmeabzug.

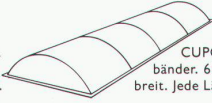

CUPOLUX-Lichtbänder. 65–325 cm breit. Jede Länge.

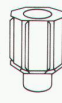

Aspirateur: robuster, statischer Entlüfter. 1a Cheminée-Hut.

Jakob Scherrer Söhne AG
Bau- und Apparatespenglerei
Allmendstrasse 7 8059 Zürich 2
Telefon 01 202 79 80 Telex 817 810
Telefax 01 202 79 90

Kährs Classic Sevilla

Pour sortir des sentiers battus.

NOUVEAU!



KÄHR'S CLASSIC
Sevilla



Un parquet flottant qui innove vraiment, ce n'est pas monnaie courante. Kährs Sevilla est un parquet aux formes totalement nouvelles, qui ouvre des possibilités insoupçonnées de décoration, avec tous les avantages des parquets flottants vernis Kährs: rapidité et simplicité de mise en oeuvre, finition parfaite.

Kährs Classic Sevilla a la forme d'un losange de 200 mm de côté, et existe en 3 essences nobles qui se complètent harmonieusement pour créer les combinaisons les plus variées: Chêne clair, Chêne fumé du Danube, et Erable du Canada.

Vous pouvez ainsi créer les décors les plus originaux, avec frises, étoiles et autres motifs spéciaux au gré de votre imagi-

nation; les possibilités sont illimitées.

Pour vous aider dans ce travail de création, demandez notre logiciel gratuit spécialement développé à cet effet, pour Macintosh ou sous environnement Windows™ pour compatibles PC. Ce programme permet de visualiser facilement toutes les compositions que vous pourrez imaginer.

Un logiciel gratuit!

Merci, de m'envoyer une documentation sur le parquet Kährs Classic Sevilla, ainsi que le logiciel qui lui est consacré.

Nom: _____ Société: _____
Adresse: _____
Code Postal: _____

Macintosh
 PC-Windows

PARQUET DURMEN
Véritable parquet — parement bois naturel
S.A. Parqueterie Durmen Kögiswil OW
Bureau et exposition
8055 Alpnach
Téléphone 041-96 21 41

TEXWOOD. DIE NATÜRLICHE

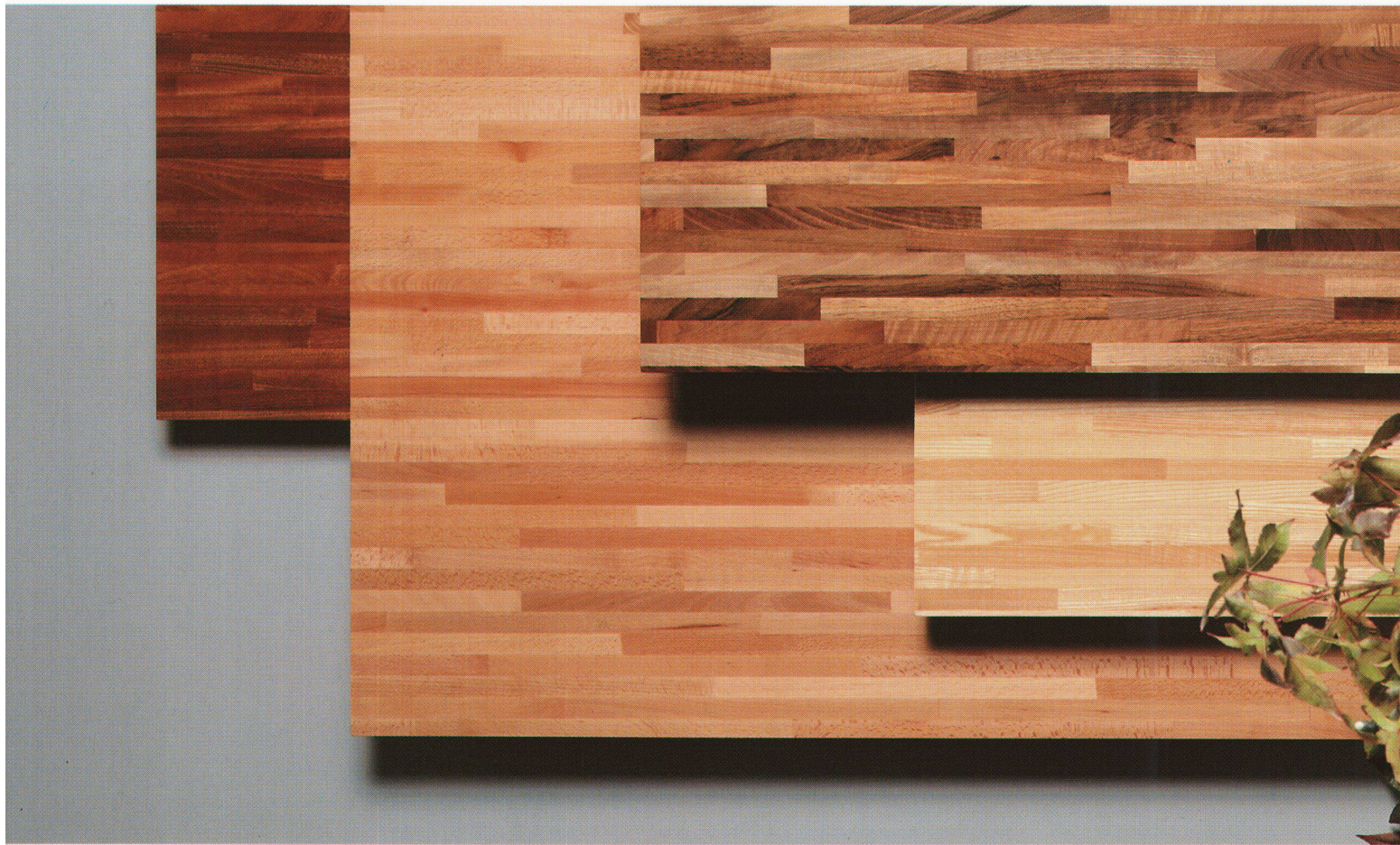

Wie alle guten Ideen ist Texwood etwas ganz besonderes: die Antwort des Italian Style auf die Ansprüche der Planer, nach originellen, attraktiven und vor allem natürlichen Lösungen suchen. Denn Texwood ist eine Platte aus massivem lamelliertem Holz die Verschwendungen reduziert, für die ungiftige, umweltfreundliche Klebstoffe verwendet werden und die aus Rohstoffen hergestellt wird, die aus Pflanzungen mit planmässiger Aufforstung stammen. Die Kombination von Maserungen unterschiedlicher Nuancen hebt die Wärme des Holzes sowie die Schönheit der verfügbaren Essenzen hervor: Eiche, Esche, Buche, Iroko, Nußbaum, Soft Maple, Kirschbaum, Sapelli und Teak. Darüber hinaus bescheinigt Texwood absolute Sicherheit im Hinblick auf Stabilität, Widerstandsfähigkeit,



LÖSUNG JEDES PROJEKTS.



Adler CommaWorld

Beständigkeit und Haltbarkeit. Dank seiner spezifisch getesteten hervorragenden Eigenschaften wird es von den angesehensten Namen der italienischen und europäischen Einrichtungsbranche bevorzugt.

TEXWOOD®
MASSIVES LAMELLIERTES HOLZ

Texwood ist das exklusive Markenzeichen der Fa. Piarottolegno Spa

Schicken Sie diesen Coupon ein, um kostenlos und unverbindlich einige Muster der Essenzen sowie eine komplette Dokumentation über Texwood zu erhalten.

Name/Firma

Strasse

Nr.

Plz

Ort

Staat

Bitte ausschneiden und schicken an: Piarottolegno Spa, Via Noalese, 144
30036 S. Maria di Sala (VE) - Italien - Tel. (0)41/486100, Fax (0)41/487461



sikkens

WAPEX 660 EWA

Wasserverdünnbare Boden- und Wandbeschichtung für höchste Ansprüche.

Eine 2-Komponenten-Beschichtung auf Wasserbasis, ohne die übliche Geruchsbelästigung, aber mit Erhaltung aller hervorragenden technischen Eigenschaften von Epoxy-Produkten: chemikalien- und wasserbeständig, schlag-, stoss- und abriebfest und gut zu reinigen.

Eignet sich speziell auch für Garagenböden, da keine Weichmacherabwanderung von den Pneus stattfindet und somit der Anstrich nicht aufgelöst werden kann.

Zudem ist Wapex 660 EWA neu in über 600 Farbtönen erhältlich.

Eine angenehme Nachricht für alle Anwender von Fussbodenbeschichtungen.

Sikkens AG
CH-4657 Dulliken
Tel. 062 35 34 67

NEU: ÜBER 600 FARBTÖNEN!

**SIKKENS - DIE LETZTE
STUFE ZUR PERFEKTION**



Embru Komfort Post

HC P

Nr. 1/92

Objekteinrichtungen – Tische und Stühle

Stilvolle Qualitätsmöbel für jeden Anwendungsfall

Wo immer Menschen in größeren oder kleineren Gruppen zusammensitzen, ob beruflich, zur Weiterbildung, um sich zu unterhalten oder bewirten zu lassen, ist die Embru-Abteilung Objekteinrichtungen Ihr Ansprechpartner. Jahrzehntelange Erfahrung bei der Planung und beim Realisieren solcher Einrichtungen prädestiniert uns, auch für Ihre Einrichtungsprobleme optimale Lösungen anzubieten.

Unser Angebot an ergonomisch durchdachten Tischen und Stühlen aus erstklassigen Materialien ist vielfältig. Es deckt den Mehrzwecksaal ebenso ab, wie eine gemütliche individuelle Cafeteria; einen Hörsaal genauso wie unterschiedlichste Schulräume für die Erwachsenenbildung. Auch Einrichtungen

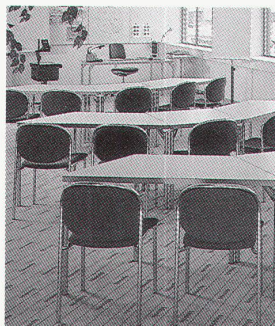
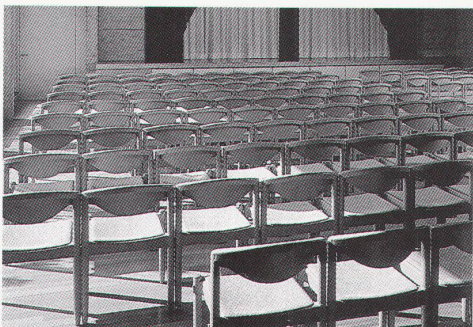

Objekte einrichten von A bis Z

Darunter verstehen wir – nebst dem Liefern ausgesuchter Qualitätsmöbel – eine ganze Reihe von Dienstleistungen. Das beginnt bereits bei der Planung und endet erst beim Sicherstellen verschiedener Serviceleistungen. In der Projektphase sind wir in der Lage, Sie technisch und stilistisch kompetent zu beraten. Mit Hilfe Ihrer Grundrisspläne erstellen wir Ihnen auf Wunsch die kompletten Einrichtungspläne mit den von Ihnen gewünschten Tischen, Stühlen und anderen Möbeln. Und beim Realisieren Ihres Projektes können Sie auf unsere fachmännische Unterstützung bei Transport und Montage zählen. Zudem schätzen die Kunden unsere Mithilfe und Tips beim Unterhalt, der eine langjährige Nutzung und einen bleibend hohen Gebrauchswert der getätigten Investition garantiert.

für Hotels, Restaurants, Personalkantinen, Aulen, Aufenthaltsräume und dergleichen mehr sind Bestandteil unserer langen Referenzliste. Zu unseren Spezialitäten gehören z. B. auch flexible Einrichtungen für Mehrzweckräume, die sich durch Umstellen und Kombinieren immer wieder mit wenigen Handgriffen an veränderte Nutzungsbedingungen anpassen lassen.



Nennen Sie uns Ihre Einrichtungsprobleme; gemeinsam finden wir eine optisch, funktional, technisch und wirtschaftlich optimale Lösung – massgeschneidert auf Ihre Bedürfnisse.

Das Embru-Gesamtangebot:

Kindergartenmöbel
Schuleinrichtungen
Objekteinrichtungen
Spital- und Pflegemöbel
Spitex-Informationstelle
Industriemöbel
Schutzraumeinrichtungen

embru

**Ein Leben lang
richtig sitzen, liegen
und arbeiten**

Embru-Werke, 8630 Rütli
Tel. 055 34 11 11, Fax 055 31 88 29

Bitte senden Sie uns Unterlagen über:

- Seminar- und Konferenzraumeinrichtungen
- Einrichtungen für Cafeterias
- Hoteleinrichtungen
- Einrichtungen für Kantinen u. Restaurants
- Einrichtungen für Aulen u. Mehrzwecksäle
-

Name:
Institution:
Strasse:
PLZ/Ort:
Telefon:

**Bitte ausschneiden und einsenden an:
Embru-Werke, Schulmöbel, 8630 Rütli**

WBW 5/92

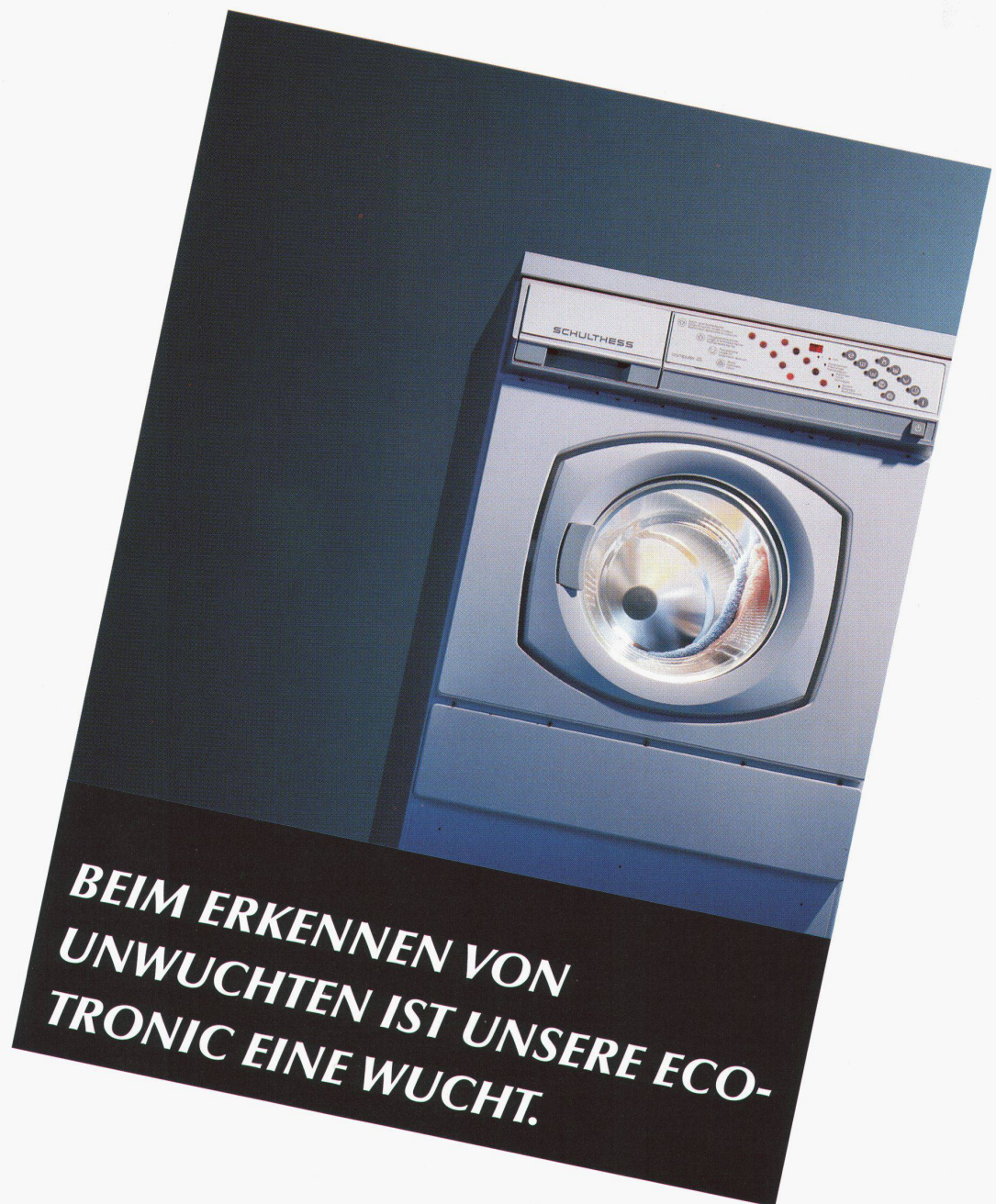

BEIM ERKENNEN VON UNWUCHTEN IST UNSERE ECO- TRONIC EINE WUCHT.

Auch die robustesten Schwingungsdämpfer nützen wenig, wenn das Waschgut beim Schleudern ungleich verteilt ist. Wenn da unsere Ecotronic nicht wäre. Diese regelt, steuert und überwacht nämlich nicht nur Programme und Temperaturen, sondern bringt unsere neuste Waschmaschinen-Generation erst so richtig

ins Schleudern. Mit Sanftanlauf sorgt die Ecotronic zuerst für eine optimale Wäscheverteilung, steuert darauf die Drehzahl sachte auf 100 U/min. und steigert dann in mehreren, geschickt abgestuften Zwischenschritten auf satte 1500 U/min. Dies vermeidet eine Menge Lärm und Ärger und erhöht dabei erst noch die

Lebensdauer. Wenn Sie mehr über Ecotronic und die neuste Schulthess-Generation inkl. Tumbler erfahren möchten, füllen Sie einfach den Coupon aus und ab die Post.



WEIL MORGEN HEUTE IST.

Maschinenfabrik Schulthess AG: Hauptsitz und Werk: 8633 Wollhausen ZH, Landstr. 37, Tel. 055/37 51 11. Niederlassungen in: 3014 Bern, Wankdorfstr. 64, Tel. 031/42 60 71. 7004 Chur, Grossbruggenweg 3, Tel. 081/24 73 83. 2088 Cressier, 7, Route de Neuchâtel, Tel. 038/47 10 66. 6814 Lamone, Via Industria, Tel. 091/50 63 44. 1007 Lausanne, 12, Av. de Provence, Tel. 021/25 00 55. 6006 Luzern, Wesemlinrain 20, Tel. 041/51 40 14. 1217 Meyrin, 27, Ch. Pré-Bouvier, Tel. 022/783 08 88. 9000 St. Gallen, Geltenwilenstr. 16, Tel. 071/23 13 13. 8048 Zürich, Farbhofstr. 21, Tel. 01/433 03 02. 4055 Basel, SANITÄR KUHN AG, Missionsstr. 37, Tel. 061/43 66 76.

Name/Vorname

Firma

Adresse

PLZ/Ort

4,6 kg Prospekt
 6 kg Prospekt

BWV 5/92

Bitte einsenden an: Schulthess AG, 8633 Wollhausen