

Zeitschrift: Wasser- und Energiewirtschaft = Cours d'eau et énergie
Herausgeber: Schweizerischer Wasserwirtschaftsverband
Band: 40 (1948)
Heft: (7-8)

Werbung

Nutzungsbedingungen

Die ETH-Bibliothek ist die Anbieterin der digitalisierten Zeitschriften. Sie besitzt keine Urheberrechte an den Zeitschriften und ist nicht verantwortlich für deren Inhalte. Die Rechte liegen in der Regel bei den Herausgebern beziehungsweise den externen Rechteinhabern. [Siehe Rechtliche Hinweise.](#)

Conditions d'utilisation

L'ETH Library est le fournisseur des revues numérisées. Elle ne détient aucun droit d'auteur sur les revues et n'est pas responsable de leur contenu. En règle générale, les droits sont détenus par les éditeurs ou les détenteurs de droits externes. [Voir Informations légales.](#)

Terms of use

The ETH Library is the provider of the digitised journals. It does not own any copyrights to the journals and is not responsible for their content. The rights usually lie with the publishers or the external rights holders. [See Legal notice.](#)

Download PDF: 02.02.2025

ETH-Bibliothek Zürich, E-Periodica, <https://www.e-periodica.ch>



vevey

**Druckleitungen
Druckschächte**

1412 d

Ateliers de Constructions Mécaniques de Vevey S.A.

Vevey/Schweiz



Gegen Wasserdruck



macht Zement u. Mörtel garantiert wasserdicht, selbst bei größtem Wasserdruck. — Zur Abdichtung von Fundamenten, Kellermauern, Schächten, Kanalisationen, Reservoirs, Tunnels, Bassins, Brücken, Bruchsteinmauerwerk, gegen Grundwasser, Feuchtigkeit, Wassereinbrüche.

MEYNADIER MEYNADIER & CIE. A.G. ZÜRICH-ALTSTETTEN
ZWEIGNIEDERLASSUNG BERN, SEIDENWEG 24



BARRA

Osk. Bohnenblust, Luzern

Libellenstrasse 48 · Telefon 24983

Elektrische Unternehmungen

Bau von Kontaktleitungen, Stark- und Schwachstromleitungen, Kabelleitungen, Transformatorstationen und elektrischen Anlagen jeder Art



Maschinenfabrik

JONNERET FILS AINÉ

Gegründet 1850

Genf

Tel. 5 53 93

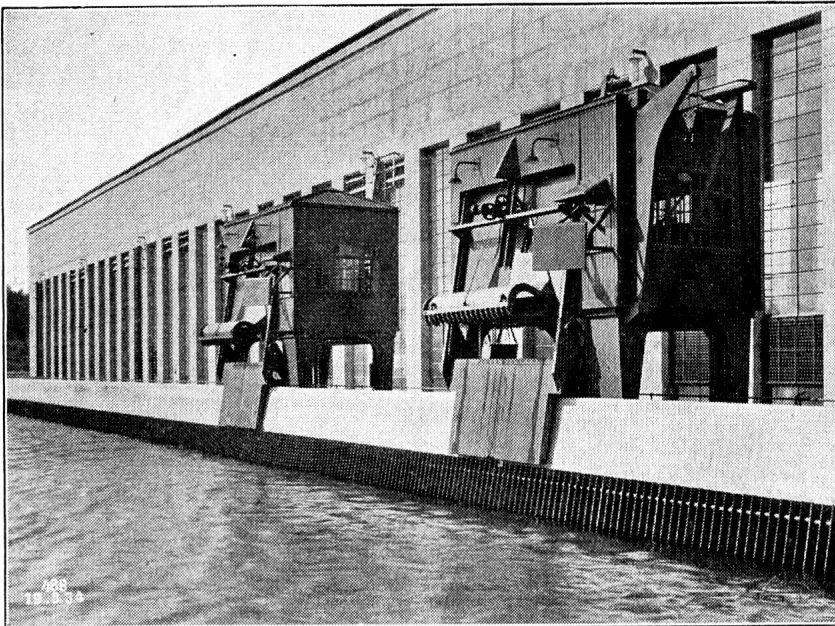

RECHENREINIGUNGS- MASCHINEN



BLEIKABEL

aller Art für Stark- und Schwachstrom

«TRU-LAY-BRUGG- DRAHTSEILE»

für alle Anwendungsgebiete

Selbstansaugende, ventillose

Baupumpen

System Lauchenaer

Saughöhen
bis 9 m

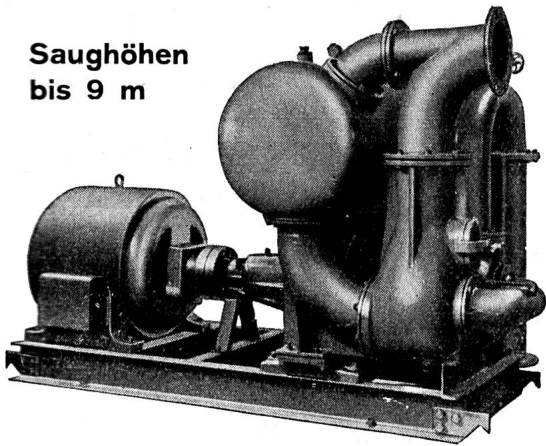

Leistung 1 bis 500 Liter/Sek. Kein Bodenventil. Keine Klappe im Saugstutzen. Keine Hilfs-Vakuum-Pumpe. Jederzeitiges automatisches Ansaugen auch nach Lufteintritt im Saugrohr. Keine reibenden, sich abnützenden Dichtungsflächen, daher **unempfindlich** gegen **Sand, Schlamm und Kies**.

Maschinenfabrik a. Sihl A. G. Zürich

Gegründet 1871

Telephon (051) 23 35 14

ISOLIERTE DRÄHTE UND KABEL BLEIKABEL

blank, asphaltiert, armiert nach SEV-, SBB- und PTT-Vorschriften. Blanke und verzinnete Kupferdrähte und -seile, Email-, Baumwoll-, Seiden- und Papierdrähte. Isolierrohre, Stahlpanzerrohre, Isolierband. Die Marke «ALTDORF» bürgt für eine technisch einwandfreie Spitzenleistung und für anerkannte Qualitätsfabrikate.

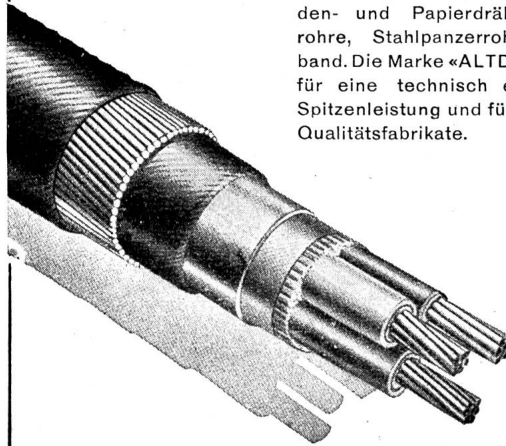

Dätwyler A.G. S.A.
Altdorf URI

SCHWEIZERISCHE DRAHT-, KABEL- UND GUMMIWERKE



**OTTO FISCHER AG
ZÜRICH 5**

**ENGROSHAUS
ELEKTROTECHNISCHER
ARTIKEL**

SIHLQUAI 125 TEL. (051) 23 76 62

**WILD
HEERBRUGG**

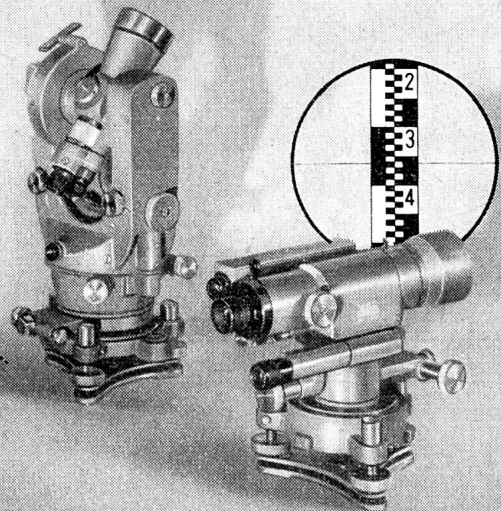

Beim Kraftwerk- und Leitungsbau leisten Ihnen unsere Vermessungsinstrumente ausgezeichnete Dienste. Sie arbeiten rascher und zuverlässiger.

**Verkaufs-Aktiengesellschaft
Heinrich Wild's
geodätische Instrumente, Heerbrugg**

Telephon (071) 7 24 33

Schweizerische Metallwerke **SELVE & CO., THUN**



Seile und Drähte für Kraftübertragungsleitungen in **Kupfer, Bronze, Reinaluminium**, mit und ohne Stahlseele und **ALDREY**

O. Bürgi & Cie. AG.

Zürich I Biel Lausanne

Tel. 28 43 68

Tel. 2 63 77

Tel. 2 38 67

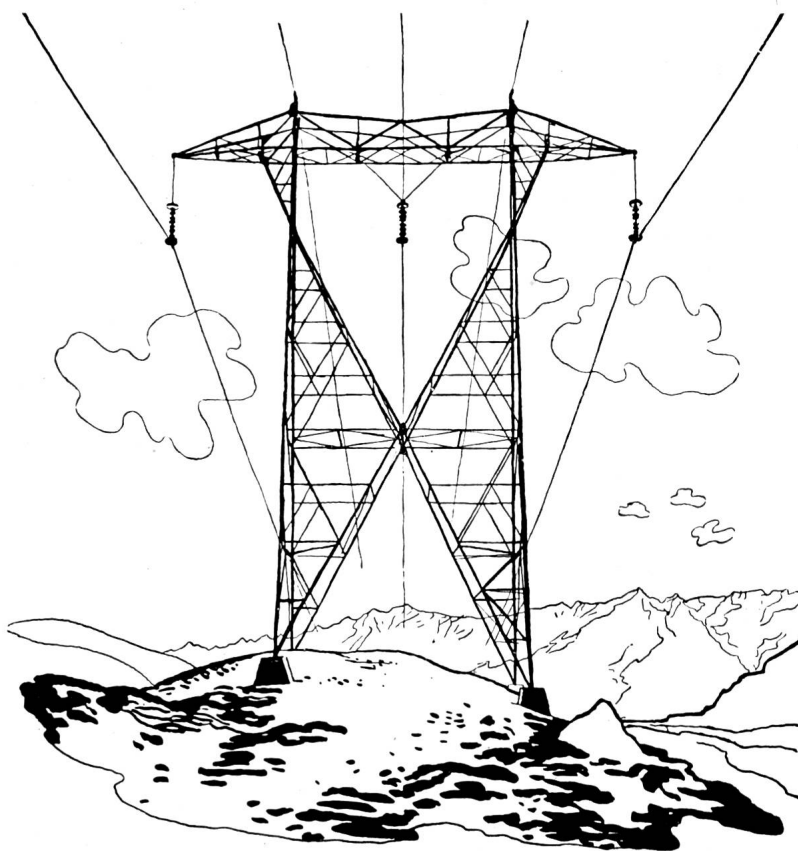

**Elektro-, Hoch- und
Tiefbau-Unternehmungen**
Beratungen, Projekte, Expertisen

Spezialitäten:

Höchstspannungsleitungen
Verteilnetze jeder Art
Transformatorstationen
Bahn-Fahrleitungen



Das wertvolle Hilfsbuch für den Praktiker

Elektromotoren und elektrische Antriebe

Verfasst von Ingenieur St. E. Hopferwieser. — Herausgegeben von der Aktiengesellschaft Brown, Boveri & Cie., Baden.

Ein Buch, das in gutverständlicher Weise erklärt, was der Elektromotor kann, wie man einen Antrieb aufbaut und was dafür zu wissen notwendig ist. Preis Fr. 6.— + Wust.

Zu beziehen in den Buchhandlungen oder beim

REUSS-VERLAG, LUZERN

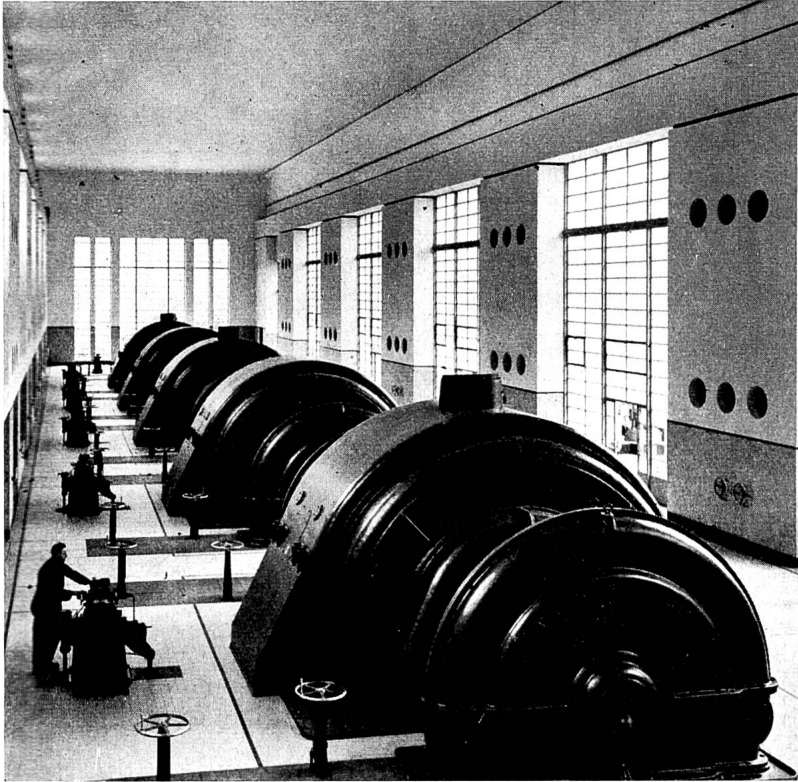

Usine de Chandoline (Dixence)

**Société anonyme
l'Energie de l'Ouest-Suisse
EOS
Lausanne**

Production et transport
d'énergie électrique

Usines hydro-électriques à
Chandoline — Fully —
Martigny-Bourg — Champsec

Réseau d'interconnexion
130 kV de la Suisse Romande



**SOCIÉTÉ ROMANDE
D'ÉLECTRICITÉ
MONTREUX-CLARENS**

Tél. 6 29 13

ENTREPRISE GÉNÉRALE D'ÉLECTRICITÉ

LUMIÈRE: Lustrerie, éclairage technique
FORCE MOTRICE: Moteurs
APPAREILS: Cuisinières, chauffe-eau, armoires froides, cireuses,
aspirateurs, tous les appareils électriques ménagers

Freiburgische Elektrizitätswerke Freiburg

Erzeugung und Verteilung elektrischer Energie für alle
Verwendungszwecke

Primärnetze 8 kV — Fernleitungen 35, 60 und 130 kV

In Verbindung mit den Netzen E.O.S., B.K.W., Lonza,
Société Romande d'Electricité, Electricité Neuchâtoise

Im Jahre 1947 verteilte Energie: 269 273 900 kWh
6 Werke mit einer Gesamtleistung von 91 950 PS

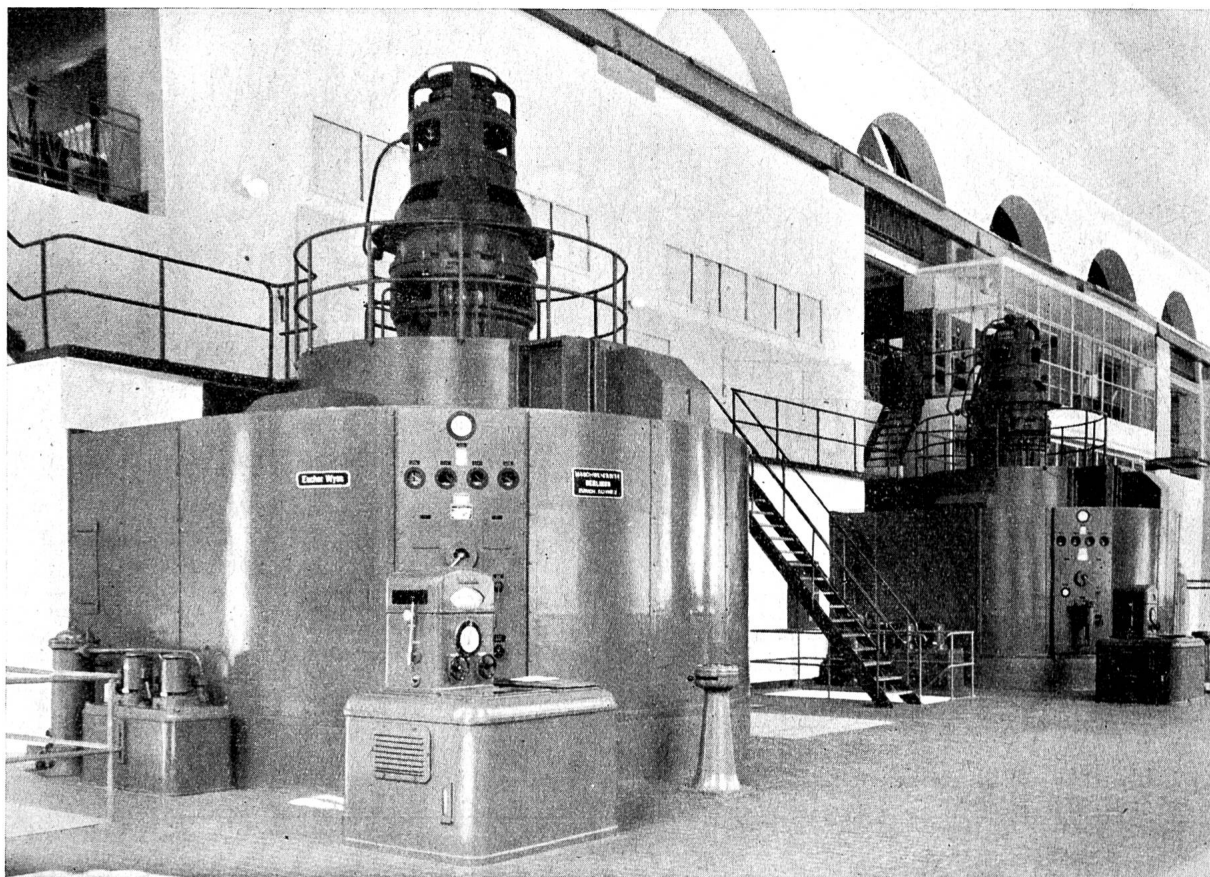

Umbau Kraftwerk Albula: Neue Maschinensätze

Elektrizitätswerk der Stadt Zürich

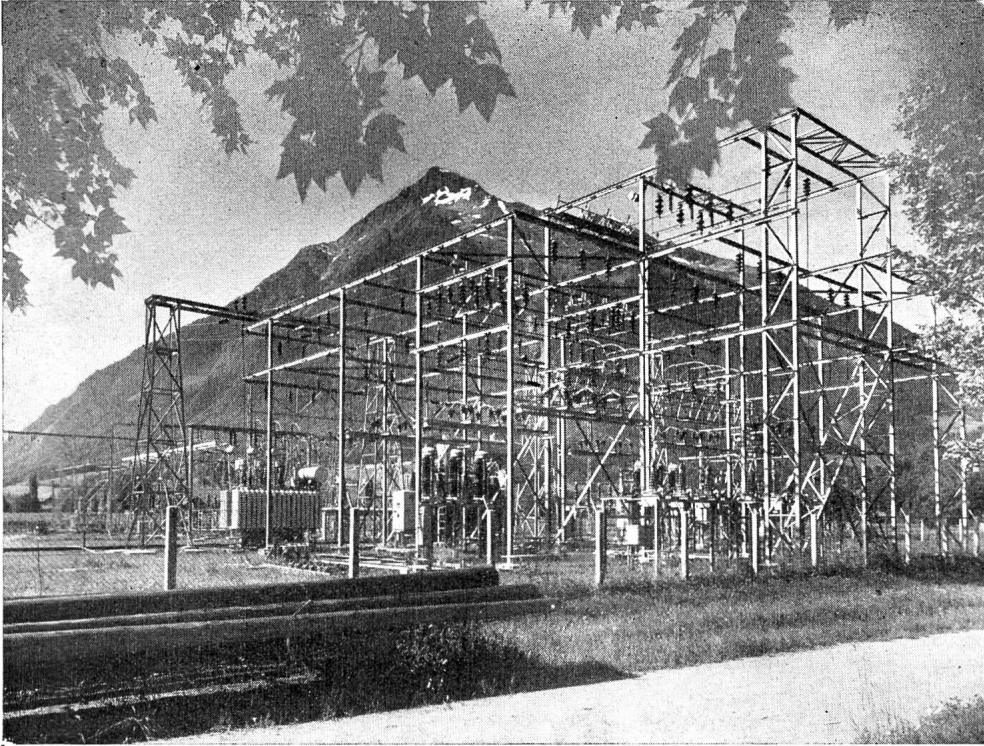

Technisch gut
ausgebaute
Schaltanlagen
sind Bedingung
für zuverlässige
Energieversorgung

Freiluft-Unterstation Wimmis, 150/65/50/16 kV Installierte Transf.-Leistung 70 000 kVA

BERNISCHE KRAFTWERKE AG.

A TEL

**AARE-TESSIN AKTIENGESELLSCHAFT
FÜR ELEKTRIZITÄT OLTEN**

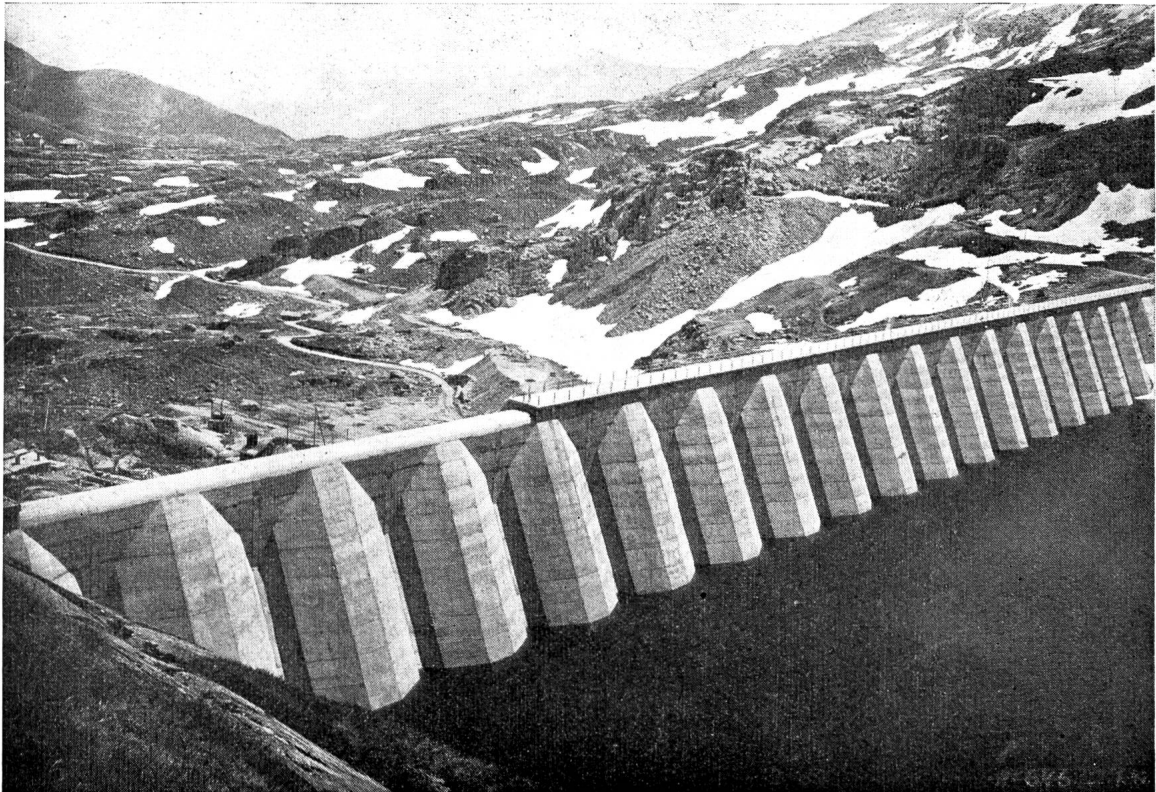

STAUMAUER LUCENDRO Länge 270m, Höhe 68,5m

Abnahmeversuche
Messungen am Betriebsort
Revision und Prüfung von Zählern und Messinstrumenten
Prüfung von Materialien und Apparaten der Elektrotechnik

**Technische Prüfanstalten
des Schweizerischen Elektrotechnischen Vereins**

Zürich 8, Seefeldstrasse 301

Schweizerischer Wasserwirtschaftsverband

Gegründet 1910

Vorstand:

Dr. P. CORRODI, Direktor der NOK, Zürich, *Präsident*
Ing. F. RINGWALD, Delegierter des Verw.-Rates der CKW., Luzern, *I. Vizepräsident*
a. Cons. d'Etat V. BUCHS, Ste-Appoline p. Fribourg, *II. Vizepräsident*
Cons. di Stato Dr. N. CELIO, Bellinzona
Reg.-Rat W. LIESCH, Chur
Dr. E. MOLL, Direktionspräsident der BKW, Bern
Prof. Dr. h. c. R. NEESER, Genf
a. Ständerat Dr. O. WETTSTEIN, Zürich
Dr. h. c. A. ZWYGART, Direktor der NOK, Baden.

Ausschussmitglieder:

Dir. CH. AESCHIMANN, Ing., Olten; Ing. L. ARCHINARD, Genf; Dir. S. BITTERLI, Ing., Langenthal; Dir. EUGEN BLANK, Ing., Zürich; Dir. EMANUEL BOREL, Neuchâtel; H. BLATTNER, Ing.-Cons., Zürich; Dr. J. BUCHI, Ing.-Cons., Zürich; a. Reg.-Rat S. CAPAUL, Lumbréin; Ing. GIOVANNI CASELLA, Lugano; Prof. Dr. HENRY FAVRE, Zürich; a. Reg.-Rat E. KELLER, Aarau; Ing. A. KLEINER, Zürich; Dr. H. KRUCKER, St. Gallen; Dir. G. LORENZ, Ing., Thuisis; Dir. Dr. C. MUTZNER, Bern; Dir. HENRI NIESZ, Ing., Baden; E. PAYOT, Ing., Deleg. des Verw.-Rates der Indelec, Basel; Dir. J. PRONIER, Ing., Genève; Ing. LUIGI RUSCA, Bellinzona; Ing. A. SCHAFIR, Muri b. Bern; Dir. R. A. SCHMIDT, Ing., Lausanne; Dr. Ing. E. STEINER, Zürich; Dir. E. STIEFEL, Ing., Basel; Reg.-Rat A. STUDLER, Aarau; Dir. W. TRÜB, Ing., Nat.-Rat., Zürich; Dir. M. VILLARS, Ing., Zürich.

Ständige Geschäftsstelle: Zürich 1, St. Peterstrasse 10, Telephon (051) 23 31 11, Telegramme: Wasserverband

Zweck des Verbandes: Das Studium und die Förderung der gesamten schweizerischen Wasserwirtschaft im weitesten Sinne des Wortes (Wasserwirtschaft, Wasserwirtschaftspolitik, Wasserrecht, Binnenschifffahrt). Rat- und Auskunfterteilung in technischen und rechtlichen Fragen der Wasserwirtschaft. Bibliothek.

Anmeldungen zum Beitritt sind an die Mitglieder des Ausschusses oder an die ständige Geschäftsstelle zu richten.

Statuten und Arbeitsprogramm sowie alle nähere Auskunft durch die ständige Geschäftsstelle.

**Energieversorgung
der Zentralschweiz**

durch:

CENTRALSCHWEIZERISCHE KRAFTWERKE LUZERN

ELEKTRIZITÄTSWERK ALTDORF

ELEKTRIZITÄTSWERK SCHWYZ

ENERGIE DIENT DER WIRTSCHAFT

Elektrizität

fördert Handel, Industrie und Verkehr,
schafft Arbeit und Wohlstand im Schweizerland

Die bestehenden Wasserkraftwerke
sind voll ausgenützt

**Ein weiterer Ausbau der Wasserkräfte,
vor allem durch Neuerstellung grosser
Speicherwerke, ist notwendig**

**Der Ausbau der Wasserkräfte ist
im wahren Sinne produktive Arbeit**

Nordostschweizerische Kraftwerke AG



SCHWEIZERISCHE
KREDITANSTALT
ZÜRICH

Basel, Bern, Chur, Davos, Frauenfeld, Genf, Glarus, Kreuzlingen,
Lausanne, Lugano, Luzern, Neuenburg, St. Gallen, Zug

Arosa, Interlaken, St. Moritz, Schwyz, Weinfelden

NEW YORK, 30 Pine Street

Aktienkapital und Reserven Fr. 195 000 000

Im Jahre 1856 zur Förderung von Industrie und Verkehr, Handel und Gewerbe gegründet, wandte die Schweizerische Kreditanstalt schon frühzeitig ihre Aufmerksamkeit der sich rasch entwickelnden Elektrizitätswirtschaft zu. Sie hat bei den Vorarbeiten, bei der Gründung und Finanzierung von Kraftwerken tatkräftig mitgewirkt und dadurch ihre enge Verbundenheit mit diesem Zweig der schweizerischen Wirtschaft bekundet.