

Zeitschrift: Wasser- und Energiewirtschaft = Cours d'eau et énergie
Herausgeber: Schweizerischer Wasserwirtschaftsverband
Band: 46 (1954)
Heft: 4

Werbung

Nutzungsbedingungen

Die ETH-Bibliothek ist die Anbieterin der digitalisierten Zeitschriften. Sie besitzt keine Urheberrechte an den Zeitschriften und ist nicht verantwortlich für deren Inhalte. Die Rechte liegen in der Regel bei den Herausgebern beziehungsweise den externen Rechteinhabern. [Siehe Rechtliche Hinweise.](#)

Conditions d'utilisation

L'ETH Library est le fournisseur des revues numérisées. Elle ne détient aucun droit d'auteur sur les revues et n'est pas responsable de leur contenu. En règle générale, les droits sont détenus par les éditeurs ou les détenteurs de droits externes. [Voir Informations légales.](#)

Terms of use

The ETH Library is the provider of the digitised journals. It does not own any copyrights to the journals and is not responsible for their content. The rights usually lie with the publishers or the external rights holders. [See Legal notice.](#)

Download PDF: 02.03.2025

ETH-Bibliothek Zürich, E-Periodica, <https://www.e-periodica.ch>

VOLLSTÄNDIGE
ZERKLEINERUNGS-
ANLAGEN
JEDER ART UND
JEDEN UMFANGES

MASCHINEN UND
EINRICHTUNGEN
FÜR ZEMENT-, GIPS-,
KALK-, SCHOTTER-
UND TONWERKE

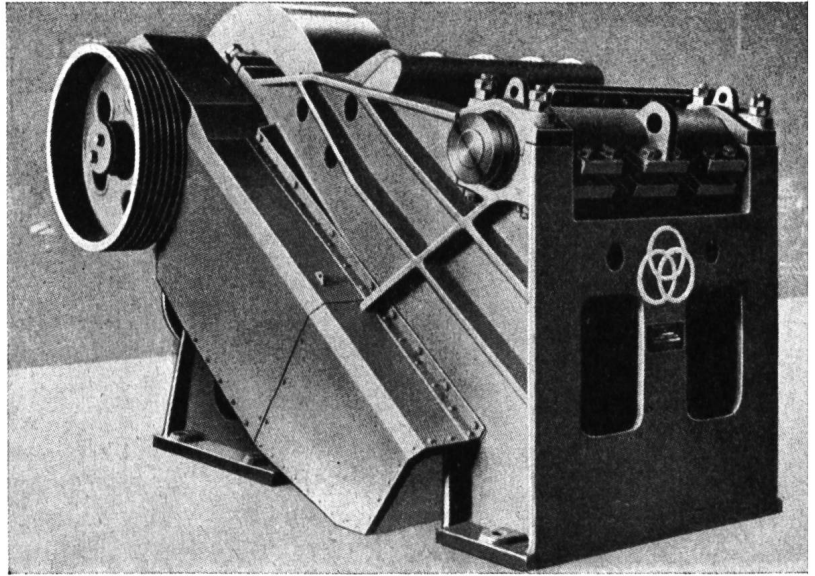

Neuartiger Backenbrecher mit gänzlich neuer Wirkungsweise und vollkommenem Überlastungsschutz

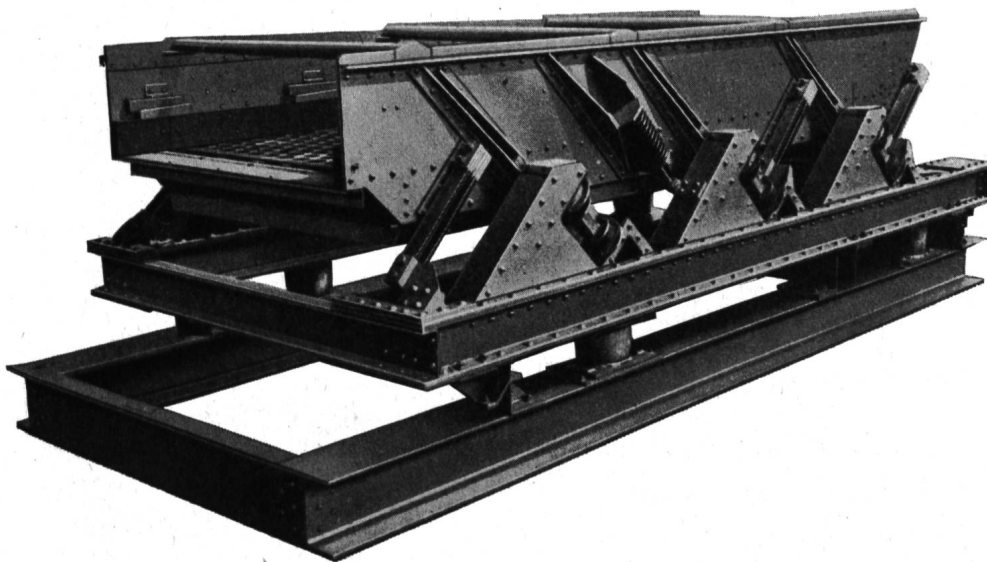

Resonanz-Freischwingsieb II Gl mit neuartiger Siebschwingung höchste Siebleistung auch bei horizontaler Lage



FRIED. KRUPP

MASCHINEN- UND STAHLBAU RHEINHAUSEN

Generalvertretung für die Schweiz:

HEINRICH GERTSCH

Zürich-Affoltern Zehntenhausstraße 15 Tel. 46 64 90

**Fernsteuerungs- und Fernmeldeanlagen
für Kraftwerke und Wasserversorgungen**

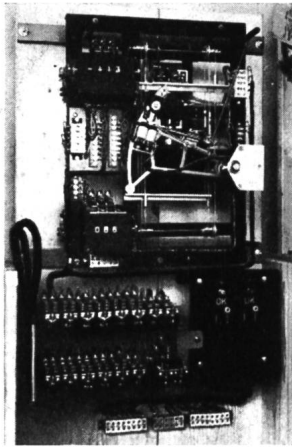

Verstell- und Fernmeldewerk für KW Wildegg-Brugg

CHR. GFELLER AG

BERN - BÜMPLIZ und FLAMATT (FR)

Kollektivstand Halle III b, 1061

BLESS & CO.

Bauunternehmung Zürich

Wasserkraftanlagen
Wasserbau, Stollenbau
Straßenbau, Brückenbau

AUS UNSEREM FABRIKATIONSPROGRAMM

ELEKTRISCHE MESSINSTRUMENTE

Schalttafelinstrumente · Betriebsmessinstrumente
Registrierinstrumente · Laboratoriumsinstrumente
Messbrücken · Fernmesseinrichtungen · Messwandler

WÄRMETECHNISCHE MESSINSTRUMENTE

Widerstandsthermometer · Thermoelektrische Pyrometer
Durchflussmengenmesser · Wärmemengenzähler

WISSENSCHAFTLICHE APPARATE

Hochspannungszillographen · Elektronendiffraktographen
Elektronenmikroskope · Mikrotome · Molekularpumpen

Besuchen Sie uns an der Mustermesse, Halle III, Stand 701

TRÜB, TÄUBER · ZÜRICH

FABRIK ELEKTRISCHER MESSINSTRUMENTE UND WISSENSCHAFTLICHER APPARATE

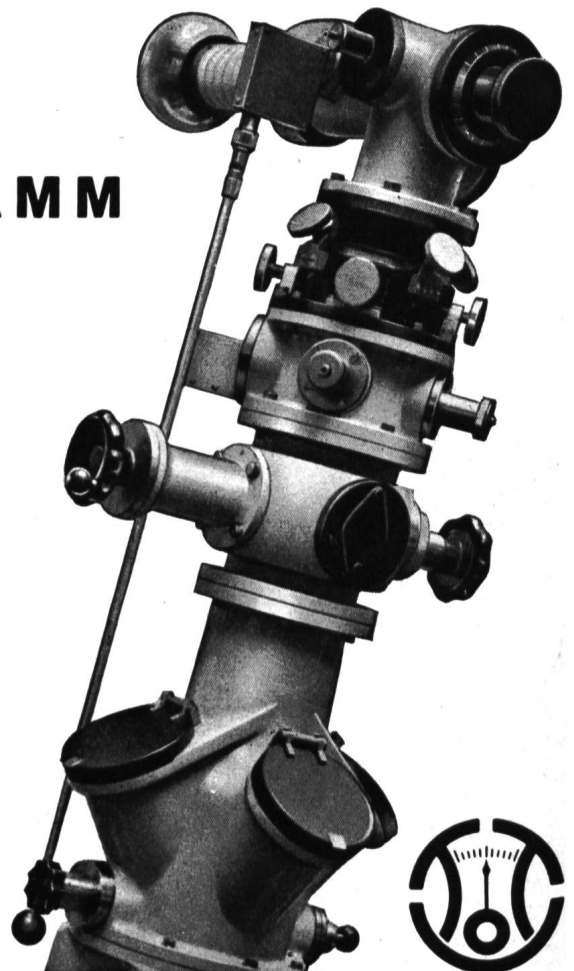

Vervielfachung
der Produktion
=
Steigerung der
Qualität

Senkung der
Betriebskosten
=
Verbesserung der
Arbeitsbedingungen



durch den Einsatz eines



HOCHFREQUENZ-GENERATORS



Weich- und Hartlöten,
Glühen, Härten und
Schmelzen usw. von
Metallen

Vorwärmen von Preß-
stoffmasse, Verleimen
von Holz, Schweißen
von Plastic usw.

Muba: Halle 3
Stand 771



Elcalor AG Aarau
Tel. (064) 2 36 91

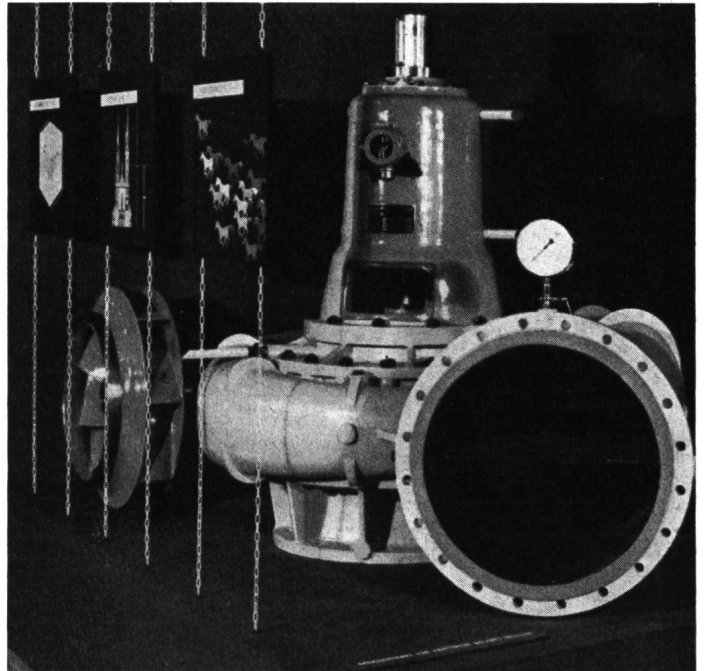

Einstufige Niederdruckpumpe von 525 PS mit ausgebautem
Laufgrad an der Muba 52

Halle 5 / Stand 1242



PUMPENBAU BRUGG

K. Rütschi

Brugg (Aargau) / Tel. (056) 4 13 31

MUSTERMESSE

Wir laden Sie ein
zum Besuche unseres
Messestandes in

**Halle 3 Parterre
Stand Nr. 821
neuer Standort**

ELEKTROTECHNISCHE BEDARFSARTIKEL EN GROS
OTTO FISCHER A.G. ZÜRICH 5
SIHLQUAI 125 POSTFACH ZÜRICH 23 TELEPHON (051) 42 33 11

Seilzugapparat HABEGGER TIRFOR-SUPER

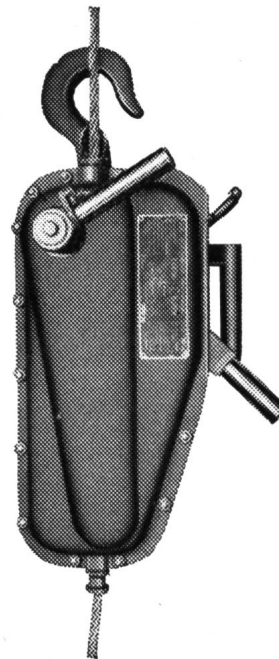

**Zugkraft 1500 kg
Eigengewicht 18 kg**

Dient der Bewegung von
Lasten aller Art, schräg,
horizontal und vertikal,
auf jede gewünschte
Entfernung oder Höhe.

Tausende begeisterte
Referenzen.



Verkauf ab Fabrik

MUBA:
Stand 2840,
Halle VIII b, im Freien

Telefon (033) 2 18 37

Neueste Veröffentlichungen des Schweizerischen Wasserwirtschaftsverbandes

Die Speicherseen der Alpen

Von Obering. H. Link. Verbandschrift Nr. 31, August 1953, Preis Fr. 10.—. Die mit gefälligem Umschlag versehene Publikation auf Kunstdruckpapier umfaßt 60 Textseiten mit 60 Abbildungen, 10 ganzseitige aufschlußreiche Tabellen und zwei große Übersichtskarten. Sie stellt die erste Gesamtübersicht aller Speicherseen der Alpen dar und wird damit zu einem wertvollen Nachschlagewerk. Die Schrift behandelt in gedrängter Form rund 200 bestehende und 130 geplante Speicherseen der sechs verschiedenen Staaten der Alpen; alle diese Speicherseen sind in den Übersichtskarten eingetragen.

Karte der Schweizerischen Elektrizitätswerke und ihrer Hochspannungsleitungen

Ausgabe Januar 1953
(Ersetzt Ausgabe Juli 1943)

Herausgegeben vom Schweizerischen Wasserwirtschaftsverband unter Mitwirkung des Schweizerischen Elektrotechnischen Vereins (Starkstrominspektorat). Ausgeführt in sechs Farben auf topographischer Unterlage; alle Angaben in deutscher, französischer und italienischer Sprache. — Maßstab: 1 : 200 000, Format 1,8 m × 1,2 m. Preis der Karte: mit Relief, auf starkem Papier Fr. 80.— (Mitglieder SWV Fr. 70.—) ohne Relief, auf starkem Papier (nur für Käufer der Reliefkarte) Fr. 20.—, Aufziehen auf Leinwand Fr. 20.—, mit Stäben Fr. 30.—.

Neuere Sonderdrucke aus «Wasser- und Energiewirtschaft»

- Kraftwerke Valle di Lei-Hinterrhein.** Schweizerisches Konzessionsprojekt 1948/49, bearbeitet durch Motor-Columbus AG, Baden. Nr. 5, 1950. Fr. 1.—
- Die Rheinwasserstraße Basel—Bodensee. Ihre nationale und internationale Bedeutung.** Dr. H. Krucker, St. Gallen. Nr. 8, 1951. Fr. —.50
- Die Wasserkraftanlagen der Società Terni.** Ing. G. A. Töndury. Nr. 9, 1951. Fr. 2.—
- Neuere hydrobiologische Forschungsergebnisse aus dem Gewässersystem Walensee-Linth-Zürichsee.** Dr. E. A. Thomas, Hydrobiologe am kant. Laboratorium, Zürich. Nr. 10, 1951. Fr. 2.—
- Die außergewöhnlichen Schneefälle vom Januar und Februar 1951 in den Schweizer Alpen und ihre Folgen.** Dr. M. de Quervain und Dr. Th. Zingg, Davos-Weißfluhjoch. Nr. 12, 1951. Fr. 2.—
- Studien-Reise nach Mittelitalien.** Ing. G. A. Töndury. Nr. 3, 1952. Fr. 2.—
- Les travaux en cours de l'Energie Electrique du Simplon S. A.** Communication de Ofinco, Genève. Nr. 3, 1952. Fr. 1.—
- Die bündnerische Wasserkraftnutzung.** Ing. G. A. Töndury, Nr. 5—7, 1952. Fr. 2.50
- Die Wasserkraftanlagen der Stadt Zürich.** Obering. H. Bertschi.
Das Juliwerk Marmorera der Stadt Zürich. Beschreibung der Anlagen, Obering. W. Zingg. Zur Geologie des Julikraftwerkes Marmorera-Tinzen, Prof. Dr. R. Staub und E. Weber. Der Bau des Staudammes Castiletto, Ing. M. Oswald. Nr. 5—7, 1952. Fr. 4.—
- Zur Geologie des Julikraftwerkes Marmorera-Tinzen.** Prof. Dr. R. Staub und E. Weber. Nr. 5—7, 1952. Fr. —.50
- Gletscherbewegungen der letzten 50 Jahre im Kanton Graubünden.** Dr. Th. Zingg. Nr. 5—7, 1952. Fr. —.50
- Areguard il lej da Segl — Um den Silsersee.** Dr. R. Ganzoni. Nr. 5—7, 1952. Fr. —.50
- Die Wasserkraftnutzung Inn—Spöi und der schweizerische Nationalpark.** Arch. I. U. Kőnz. — **Rechtsfragen an Spöi und Inn.** Dr. iur. Richard Liver. Nr. 5—7, 1952. Fr. 1.20
- Die Hochwasser vom August und November 1951 am Alpensüdfuß der Schweiz.** J. C. Thams. Nr. 9, 1952. Fr. 1.50
- La crue de la Borgne le 4 août 1952.** Service fédéral des eaux, M. E. Walser, Ing. Nr. 9, 1952. Fr. 1.—
- Die Zürichseeregulierung.** Obering. H. Bertschi. Nr. 10—11, 1952. Fr. 2.50
- Grundlagen der Elektrizitätsversorgung im deutschen Bundesgebiet mit besonderer Berücksichtigung der Erzeugungsanlagen in Baden.** Prof. Dr. Ing. C. Th. Kromer. Nr. 12, 1952. Fr. 2.—
- Amerikanischer Talsperrenbau.** Eindrücke von einer Studienreise in den Vereinigten Staaten von Amerika. A. Spaeni, dipl. Ing. Nr. 2 und 3, 1953. Fr. 2.50
- Das Kraftwerk Wildegg-Brugg** der Nordostschweizerischen Kraftwerke AG. Nr. 2, 1953. Fr. 1.—
- Die Wasserkraftnutzung im Kanton Tessin.** Ing. C. A. Giudici, Nr. 4—6, 1953. Fr. 2.50
- Die Maggiakraftwerke.** Mitteilung der Maggia-Kraftwerke AG, Locarno. Nr. 4—6, 1953. Fr. 2.50
- Die Bedeutung der österreichischen Wasserkräfte für Mitteleuropa.** Oberbaurat Dipl.-Ing. Dr. O. Vas, Wien. Nr. 7, 1953. Fr. 2.—
- Baugrunduntersuchungen für den Erddamm Castiletto des Juliwerkes Marmorera und weitere Bauvorhaben der Stadt Zürich im Oberhalbstein.** Dipl. Ing. Charles E. Blatter, Nr. 8—9, 1953. Fr. 1.50
- Geologische Eigentümlichkeiten der Geschiebeherde des bündnerischen Rheingebietes.** Dr. Heinrich Jäckli, Geologe. Nr. 8—9, 1953. Fr. 2.—
- Das Projekt für den Neubau des Wasserkraftwerkes Rheinfelden.** Elektro-Watt AG, Zürich. Nr. 10, 1953. Fr. 2.—
- Das Hochwasser von Ende Juni 1953 in der Zentral- und Nordostschweiz.** Eidg. Amt für Wasserwirtschaft. Dipl.-Ing. E. Walser. Nr. 10, 1953. Fr. 1.50
- Berichte des Komitees für Energiefragen im Schweizerischen Nationalkomitee der Weltkraftkonferenz:** Übersicht und quantitative Schätzung der schweizerischen Wasserkräfte — Die energiewirtschaftliche Bedeutung von Brennstoffimport und Brennstoffproduktion der Schweiz — Übersicht über den gesamten Energieverbrauch der Schweiz im heutigen Zeitpunkt und Schätzung des künftig zu erwartenden gesamten Energiebedarfes — Die Wärmepumpe im Energiehaushalt unseres Landes. Nr. 11 und 12, 1953, 1 und 2, 1954. Fr. 10.—
- Kriechprobleme im Boden, Schnee und Eis.** R. Haefeli, Prof. Nr. 3, 1954. Fr. 2.50

Stauwehrlanlagen

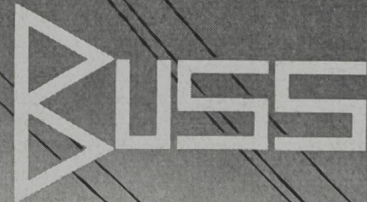

Wir sind seit 50 Jahren spezialisiert im Bau und in der Projektierung von Stauwehrlanlagen, wie: Schützen mit Windwerken und hydraulisch-automatische Schützen unserer eigenen Systeme, ferner Schiffsschleusen, Dammbalken, Rechen und Caissons. Für Stauwehrlschützen sind wir überdies als Berater verschiedener europäischer Grossfirmen tätig.

Unser neuer Stand

Nr. 811 in Halle III

811



Wir zeigen:

Elektrizitätszähler
Fernsteuerungsanlagen
Fernmessenanlagen
Mess- und Regelapparate
für die Wärmetechnik

und neu:

Messgeräte für die
Kernphysik

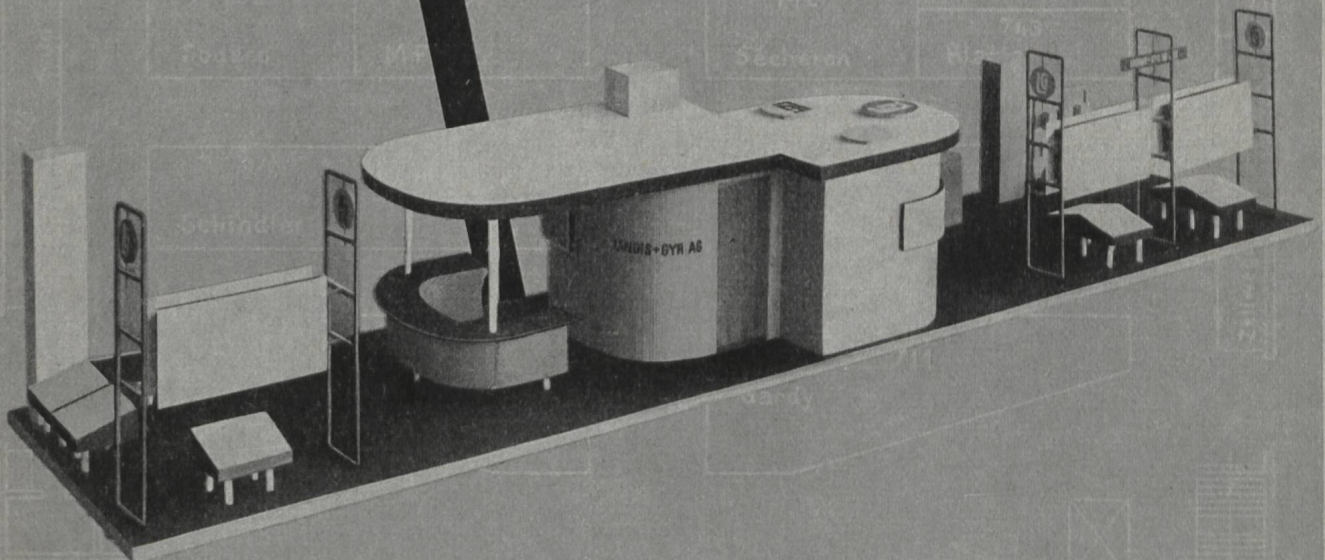

LANDIS & GYR AG ZUG