

Zeitschrift: Wasser- und Energiewirtschaft = Cours d'eau et énergie
Herausgeber: Schweizerischer Wasserwirtschaftsverband
Band: 49 (1957)
Heft: 4

Werbung

Nutzungsbedingungen

Die ETH-Bibliothek ist die Anbieterin der digitalisierten Zeitschriften. Sie besitzt keine Urheberrechte an den Zeitschriften und ist nicht verantwortlich für deren Inhalte. Die Rechte liegen in der Regel bei den Herausgebern beziehungsweise den externen Rechteinhabern. [Siehe Rechtliche Hinweise.](#)

Conditions d'utilisation

L'ETH Library est le fournisseur des revues numérisées. Elle ne détient aucun droit d'auteur sur les revues et n'est pas responsable de leur contenu. En règle générale, les droits sont détenus par les éditeurs ou les détenteurs de droits externes. [Voir Informations légales.](#)

Terms of use

The ETH Library is the provider of the digitised journals. It does not own any copyrights to the journals and is not responsible for their content. The rights usually lie with the publishers or the external rights holders. [See Legal notice.](#)

Download PDF: 30.01.2025

ETH-Bibliothek Zürich, E-Periodica, <https://www.e-periodica.ch>

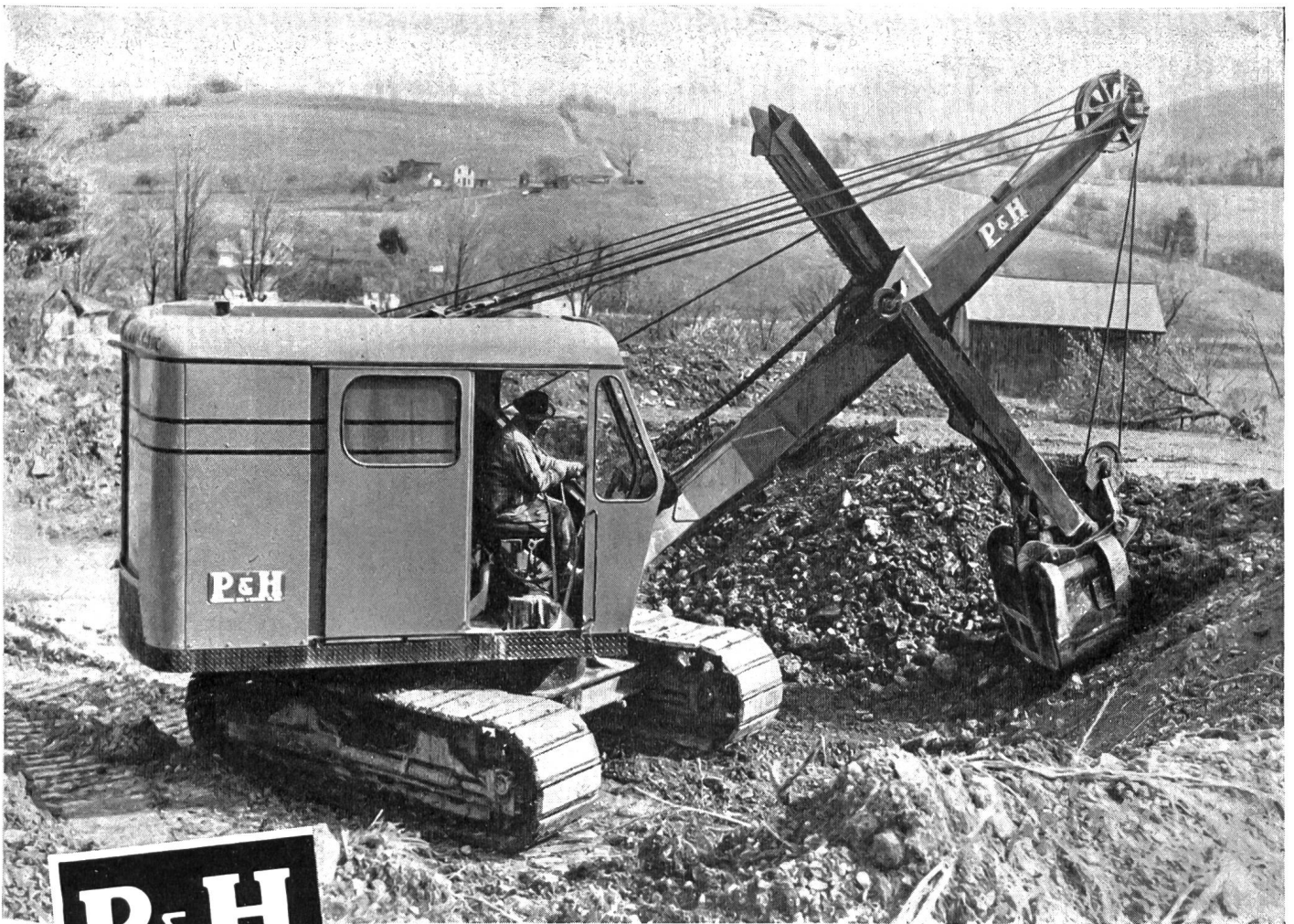

P & H

Krane & Bagger ...

USA-Qualitätsnormen zu geringeren europäischen Kosten

P & H Raupenbagger Typ 255 A

Gewinnbringende Merkmale

- ★ Kübelinhalt: $\frac{3}{4}$ yd = 600 l
- ★ Richtige Traktorenraupen
- ★ Vollständig geschweisste Konstruktion
- ★ Hydraulische Niederdrucksteuerung ergibt bessere Arbeitsleistung des Baggerführers
- ★ Dreifach gesichertes Auslegerhubwerk
- ★ Der Laufrollenring verschafft geschmeidiges, leichtes Schwenken

Jetzt können Sie von den grossen Vorzügen der P & H (USA)-Normen profitieren, die nun auch in der Konstruktion von schweren Kranen und Baggern angewendet werden. Und diese überlegenen Erdbewegungsmaschinen sind zu «Made in Europe»-Kosten erhältlich.

Ein überzeugendes Beispiel: Die von P & H vervollkommnete hydraulische Niederdrucksteuerung für Krane und Bagger ist direktwirkend. Für jede Bewegung ist eine besondere Steuerung vorgesehen. So kann der Baggerführer die Belastung tatsächlich «fühlen»; er wird weniger beansprucht und damit weniger ermüdet. **Diese Ausrüstung macht bis zu 180 bei mechanischen Steuerungen benötigte Bestandteile überflüssig.**

Bitte wenden Sie sich für ausführliche Angaben über den Raupenbagger P & H 255 A und andere P & H-Modelle an den Generalvertreter in der Schweiz.

HARNISCHFEGER INTERNATIONAL CORPORATION

Milwaukee 46, Wisconsin, USA, Telegramme: «HARNINCO»
Europa-Niederlassung: Harnischfeger Vertriebs GmbH.,
Alleestrasse 33, Düsseldorf, Deutschland

Alleinvertretung für die Schweiz:

ULRICH AMMANN, Baumaschinen, Langenthal

Telephon 063/2 2702

P & H

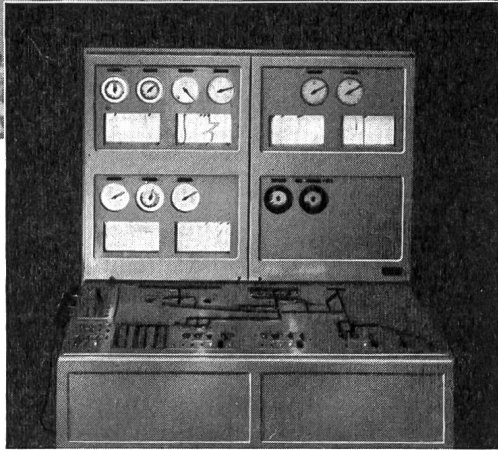
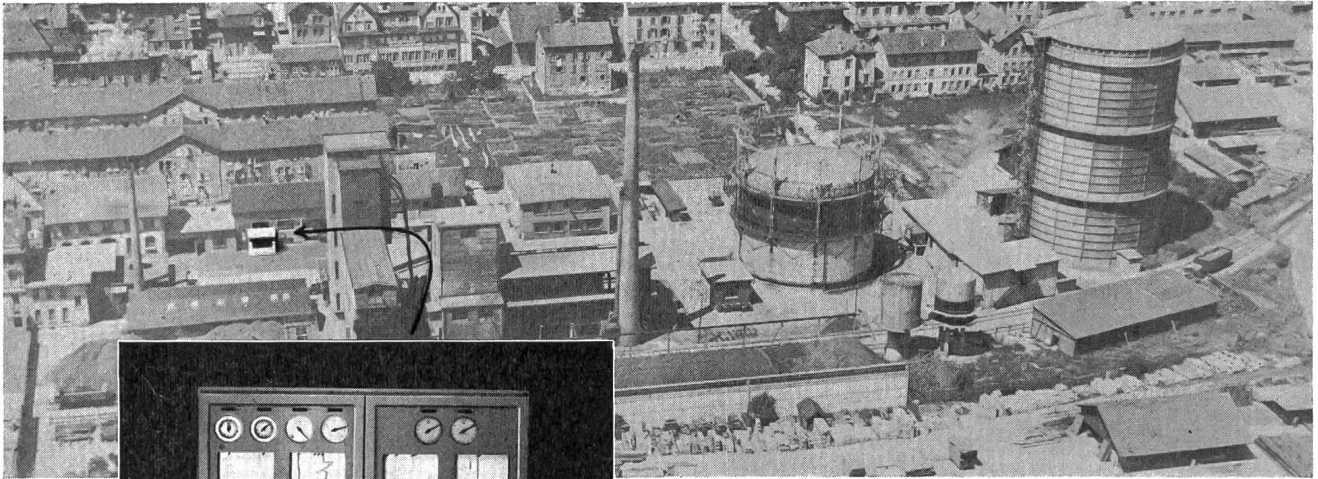

**Kommandostelle einer Gemeinde-
Wasserversorgung mit größerem
Einzugsgebiet**

CHR. GFELLER AG., Bern-Bümpliz und Flamatt (FR)

Unser MUBA-Kollektivstand: Halle 3b, Nr. 1061

Alle Sorten

LICHTPAUS- und PAUSPAPIERE

ED. AERNI-LEUCH, BERN

Fabrik technischer Papiere
Reproduktionsanstalt

Tel. 031. 5 49 47



C A B L E S E L E C T R I Q U E S



Cortailod

BRUN



Laufkrane in Kraftwerkzentralen

Die Anpassung der Krane an alle betrieblichen Anforderungen und die auch für das Auge gefällige Einfügung in die Architektur eines gepflegten Innenraumes ist unsere Spezialität.

Beispiel: Zentrale Bolzach
Kraftwerk Isenthal
des EW Altdorf

Verlangen Sie
auch unsere Beratung

Brun & Cie. AG Nebikon LU
Telephon (062) 9 51 12

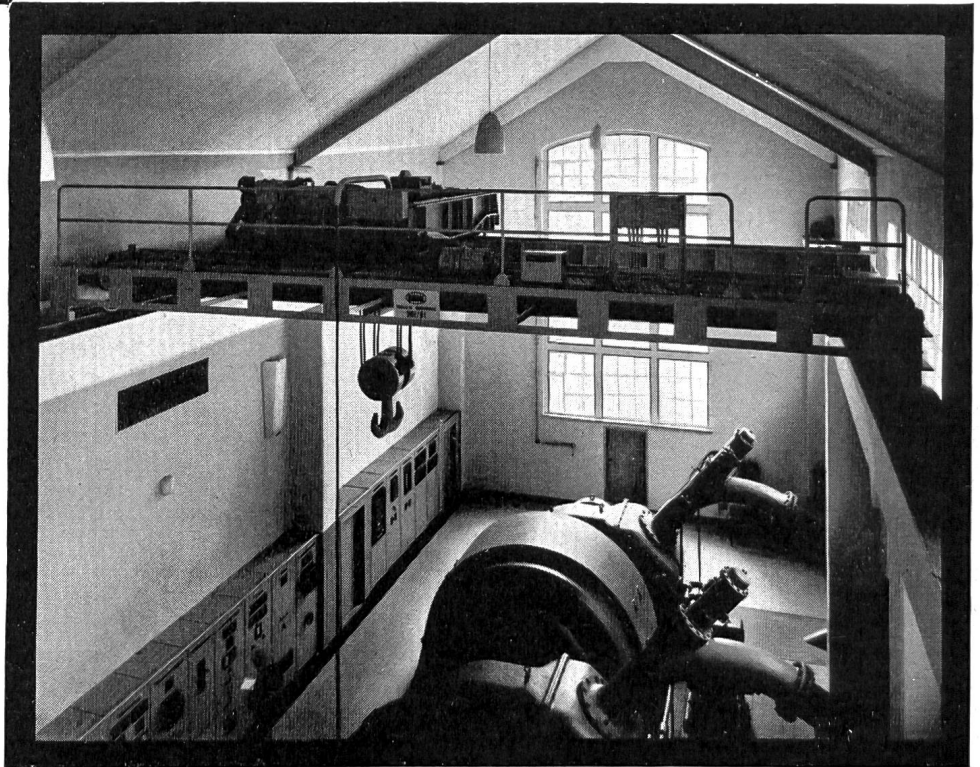

Rechenreinigungs- Maschinen

für Hoch- und Niederdruck-
Kraftwerke,
Kühlwasserfassungen
von therm. Zentralen,
Abwasserkläranlagen
usw.

Maschinenfabrik **JONNERET AG, GENÈVE**



an der
Mustermesse Basel
jetzt in

Halle 6 Stand 1552

zeigt
Maschinen zur Erzeugung von elektrischer
Energie sowie Schalt- und Schutzapparate
für die Energieverteilung

Halle 6, Stand 1580: Schweissmaschinen

AG. BROWN, BOVERI & CIE., BADEN

worauf es ankommt...

Qualität —
Leistung —
Fortschritt



Michigan Traktor-Bagger



Denken Sie deshalb
bei Ihrem nächsten
Ankauf daran: für
höchste Ansprüche
eine Charles Keller
Baumaschine —
sie leistet mehr!

Charles Keller

Baumaschinen

Wallisellen-Zürich
Bureau Lausanne

Telephon 051/933933
Telephon 021/235901

SIEMENS
MESSTECHNIK

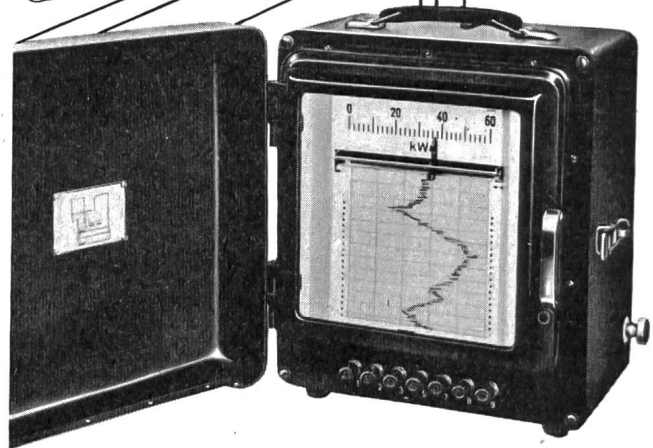
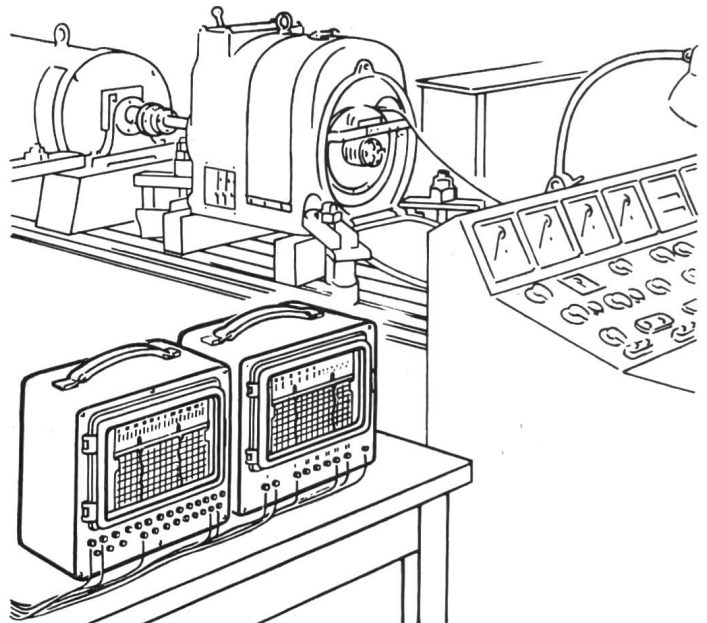

MS 54

Klarheit schaffen

über Belastung, Betriebszustand und Verhalten von Anlagen und Maschinen setzt das Aufzeichnen des Verlaufs der kennzeichnenden Meßwerte voraus.

TRAGBARE

SIEMENS-TINTENSCHREIBER

lassen sich überall einsetzen; sie werden geliefert als:

Vielbereich-Strom- und Spannungsschreiber

Vielbereich-Leistungsschreiber

Multizet-Schreiber

SIEMENS & HALSKE AKTIENGESELLSCHAFT

GENERALVERTRETUNG FÜR DIE SCHWEIZ:

SIEMENS ELEKTRIZITÄTSERZEUGNISSE AG
ZÜRICH

LOWENSTRASSE 35 · TELEPHON (051) 253600

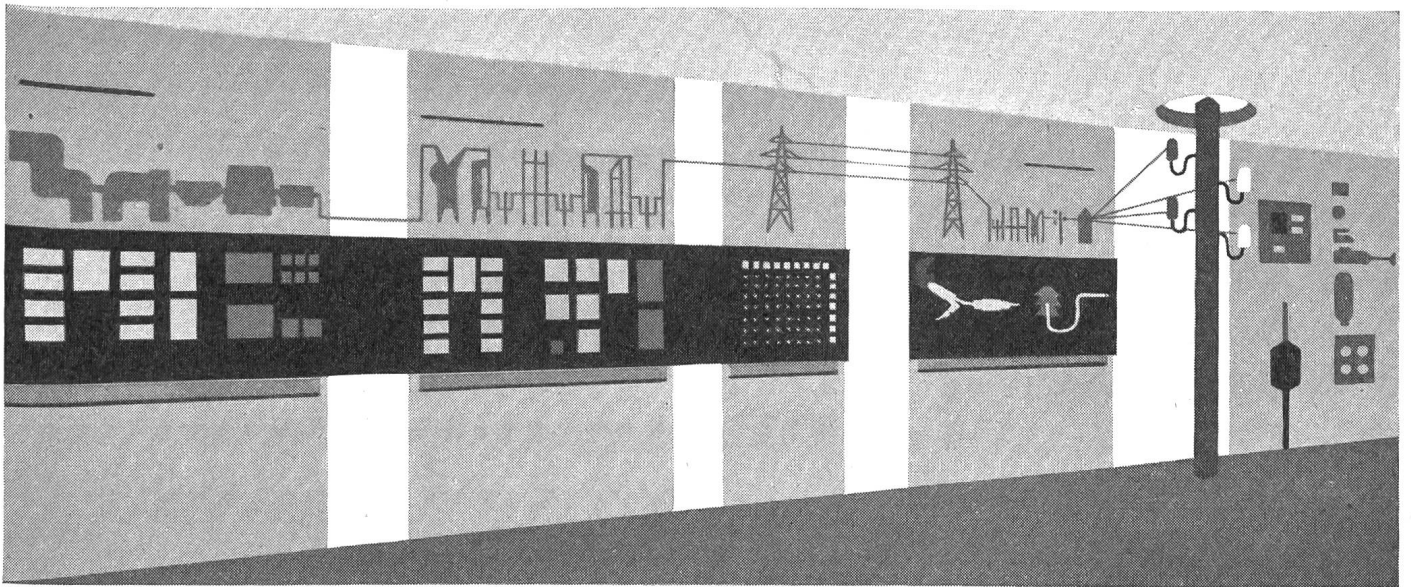

Wir erwarten Sie an der Schweizer Mustermesse 1957 in Halle 3, Stand 791. Interessanter denn je wird unser Stand für Sie sein. Wir zeigen Ihnen unser ganzes Programm – sowohl elektrotechnische Bedarfsartikel wie auch Messinstrumente für Elektro- und Wärmetechnik. Neben Bekanntem und Bewährtem finden Sie bei uns Neuheiten der führenden Industrien und Marken.



Camille Bauer AG Basel

RS-1956-45

Gebrauchsfertige Drahtseilschlingen der American Chain & Cable Company

Wir liefern Drahtseilschlingen in genormten Ausführungen für jeden Anwendungszweck, in Traglasten bis 70 000 kg pro Seilquerschnitt. Seil- ϕ 3 bis 140 mm.

Wir beraten Sie unverbindlich und stellen Ihnen Kataloge zur Verfügung.

Wirksame Unfallverhütung und Kostenverminderung im Betrieb durch Verwendung der genormten ACCO-Drahtseilschlingen.

Die ACCO-Drahtseilschlingen sind mit der patentierten Doppelspleißung versehen. Flexibel — hochflexibel — drallfrei — nicht rotierend — spannungsfrei.

Das ACCO-Drahtseil mit der hohen Lebensdauer. Jede Seilschlinge wird sorgfältig geprüft. Prüfprotokolle für jede Seilschlinge.

RAUSSER & CO. AG, WERKZEUGMASCHINEN Mühlebachstraße 72
Telephon (051) 34 12 34 **ZÜRICH 8**

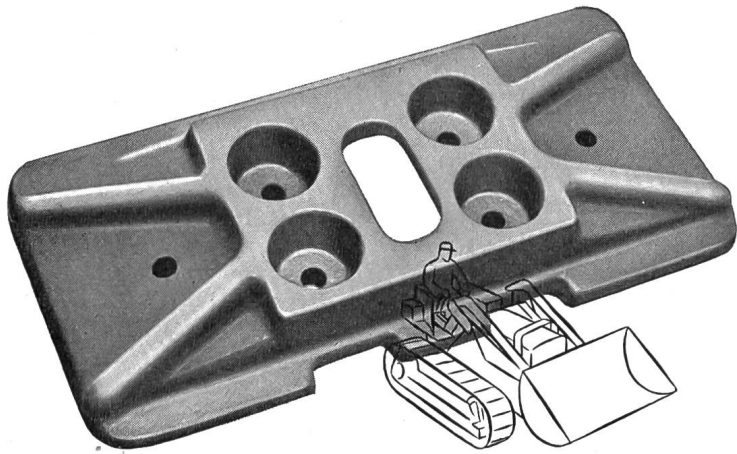

RAUPENKETTEN

Bodenplatten, Kettenglieder, Tragrollen und Laufrollen aus gesenkgeschmiedetem Mangan-Vanadium-Spezialstahl

für alle Raupenfahrzeuge

ab Lager lieferbar. Tel. (051) 93 62 10

SIEBAG AG GLATTBRUGG

Mehr als 5 Milliarden Franken

beträgt die Bausumme der in der Schweiz im Werden begriffenen Wasserkraftwerke. Durch Inserate in der «**Wasser- und Energiewirtschaft**», dem offiziellen Organ der Schweiz. Wasserwirtschaftsverbandes, erreichen Sie die Kreise, welche die Bauaufträge zu vergeben haben.

Inseraten-Regie: **Guggenbühl & Huber Verlag**
Hirschengraben 20, Zürich

MAMMUT-SEILE

- gedreht und geflochten aus Hanf, Baumwolle, Sisal, Manila, Jute und Nylon

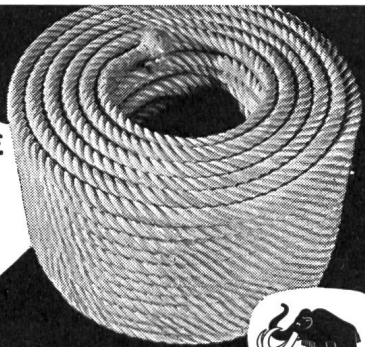

SEILERWARENFABRIK AG, LENZBURG

MUSTERMESSE

Wir laden Sie ein
zum Besuch unseres
Messestandes

Halle 3, Parterre
Stand Nr. 821

Stand Tel. (061) 23 12 47
Messedauer 27. April/7. Mai

ELEKTROTECHNISCHE BEDARFSARTIKEL EN GROS
OTTO FISCHER A.G. ZÜRICH 5
SIHLQUAI 125 POSTFACH ZÜRICH 23 TELEPHON (051) 42 33 11

Wasserkraftnutzung und Energiewirtschaft der Schweiz

Verbandsschrift Nr. 33

Forces hydrauliques et économie énergétique de la Suisse

Verbandsschrift Nr. 34

Water Power Utilization and Electricity Economy in Switzerland

Verbandsschrift Nr. 35
(erscheint demnächst)

Preis pro Exemplar mit Karte	Fr. 9.—
Beim Bezug von 25 und mehr Exemplaren	Fr. 8.—
Beim Bezug von 100 und mehr Exemplaren	Fr. 7.50
Karte allein, gefalzt oder ungefalzt	Fr. 3.—

Zu beziehen durch das Sekretariat des Schweizerischen Wasserwirtschaftsverbandes, St. Peterstraße 10, Zürich 1, Telephon (051) 23 31 11

Röhren sind unsere Spezialität!

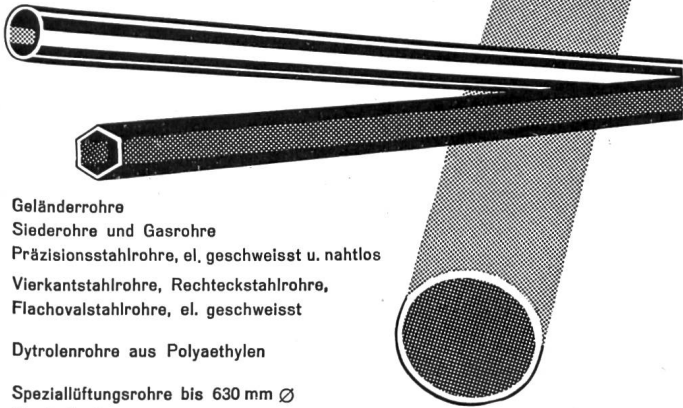

Geländerrohre
Siederohre und Gasrohre
Präzisionsstahlrohre, el. geschweisst u. nahtlos
Vierkantstahlrohre, Rechteckstahlrohre,
Flachovalstahlrohre, el. geschweisst
Dytrolenrohre aus Polyäthylen
Speziallüftungsrohre bis 630 mm Ø
für Stollenbau



Birnstiel + Fischer AG
Zollikofen-Bern Tel. (031) 65 10 22

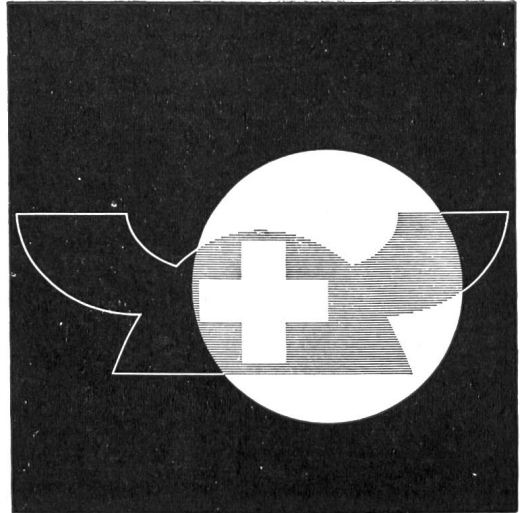

Schweizer

Mustermesse

Basel

27. April - 7. Mai

1957

Tageskarten
à Fr. 2.50
am 1., 2., 3. Mal
ungültig
Besondere
Einkaufertage:
1., 2., 3. Mai
Einfache Bahnbillette
auch für die
Rückfahrt gültig.

**17 Industriegruppen
in 21 Hallen**



Kunststoffkabel Bleikabel



Kabelwerke Brugg AG

Muba Halle II Stand Nr. 564



Sécheron

Alternateurs et moteurs pour des puissances supérieures à 150 kW. Transformateurs mono- et triphasés pour toutes puissances et tensions. Equipements complets pour la traction électrique. Installations de redresseurs sans pompes, à vapeur de mercure et gaz rare. Régulateurs automatiques ultra-rapides pour les réglages les plus divers. Electrodes et appareils pour le soudage à l'arc.

S.A. des Ateliers de Sécheron, Genève

A la Foire de Bâle, visitez nos stands 742 - halle 3 et 1520 - halle 6

**Hasler-Leistungen der
Trägerfrequenz-Telephonie:**

**5+5 Kanalsysteme
für kurze Distanzen für zivile
und militärische Zwecke**

**12... 60 Kanalsysteme
für symmetrische Leiter**

**Vielkanalsysteme
für koaxiale Kabel**

**Ein- und Mehrkanalsysteme
auf Hochspannungsleitungen**

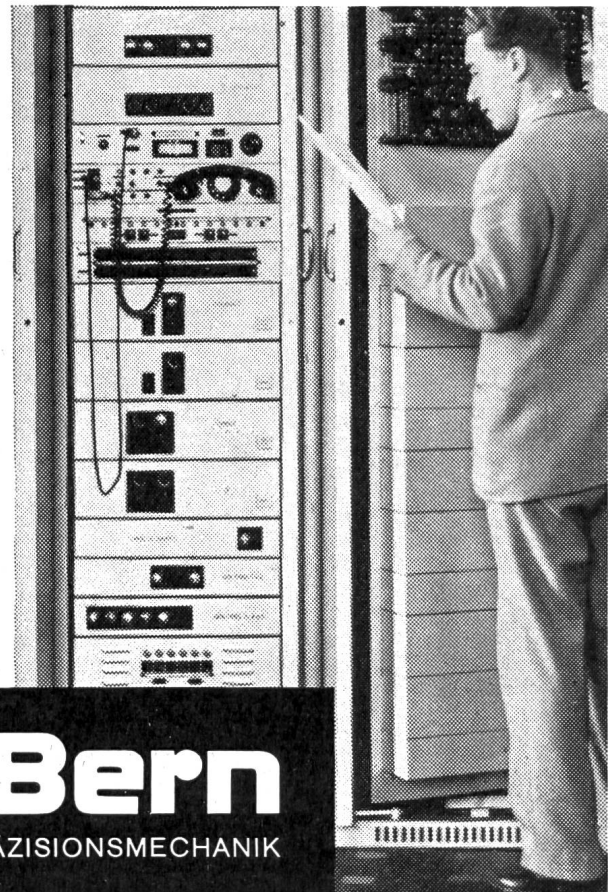

Hasler *AG* Bern

WERKE FÜR TELEPHONIE UND PRÄZISIONSMECHANIK

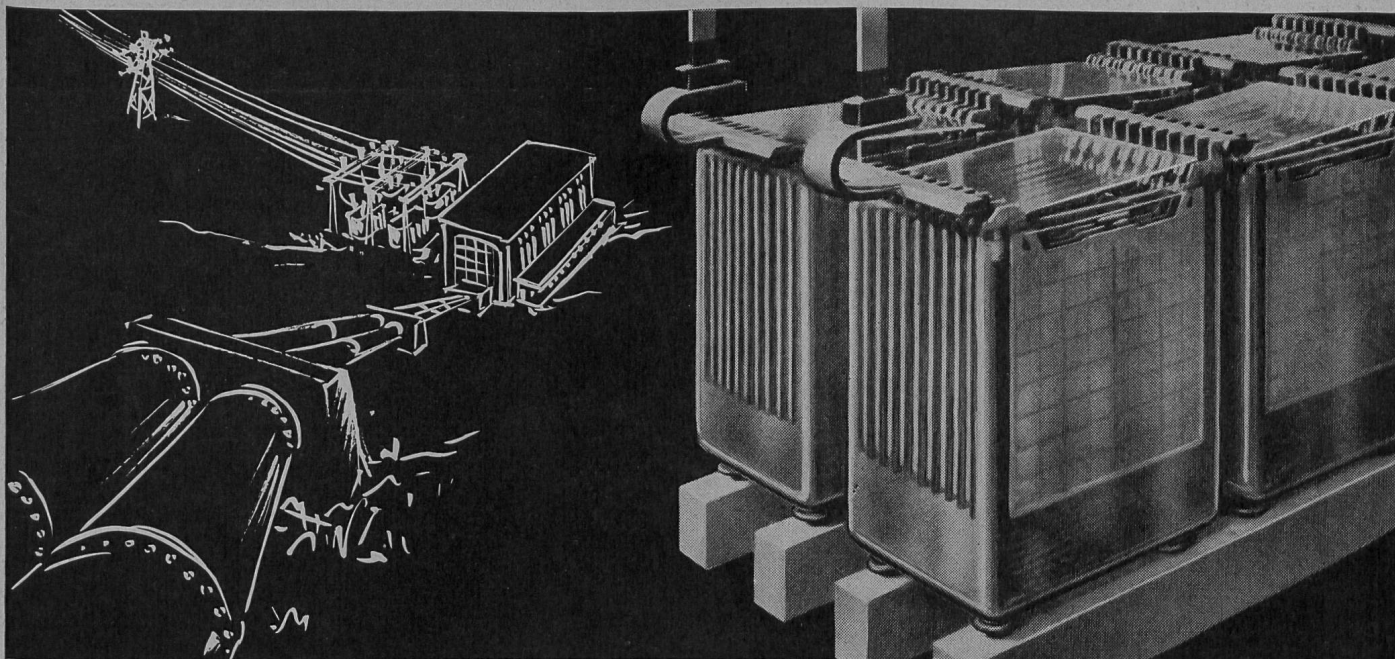

ACCUMULATEURS
STATIONNAIRES AU PLOMB
pour centrales électriques,
centraux téléphoniques, etc.

STATIONÄRE
BLEI-AKKUMULATOREN
für Elektrizitätswerke,
Telefonzentralen, usw.

LECLANCHÉ SA

YVERDON

SILOS UND BETONTÜRME

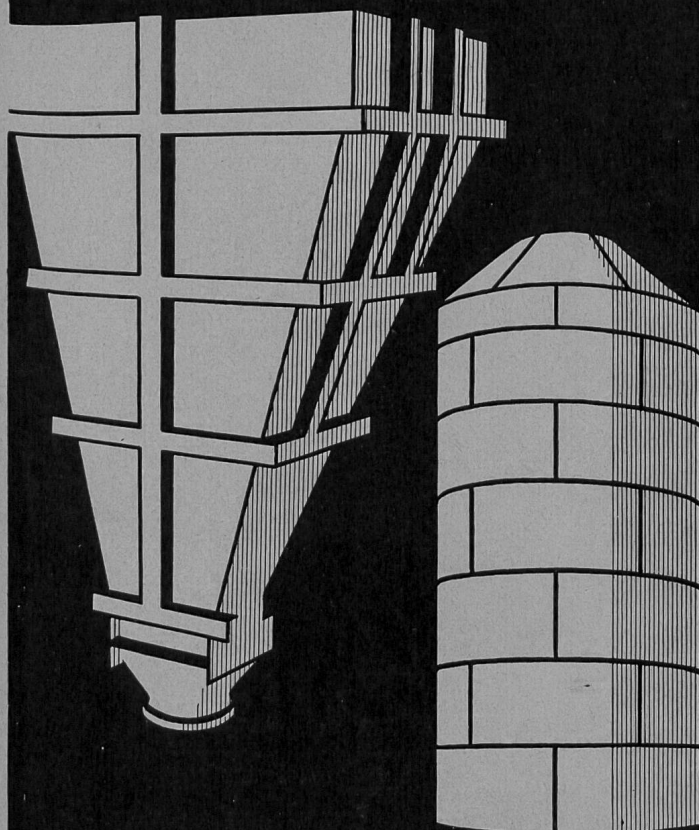

CATTANEO S A
FERRIERE
GIUBIASCO

1903—1957
54 JAHRE WILD - MURI

**Druckleitungen
Druckschacht-Panzerungen**

für Wasserkraftwerke

Ventilations- und Druckluftrohre
in laufender Fabrikation für Stollen-
und Tunnelbauten

OTTO WILD AG
MURI Aarg.

Röhrenfabrik und Kesselschmiede

STAND 811

HALLE III

Tel. (061) 22 13 01

MUBA

27. April bis

7. Mai

1957



Wir zeigen:

Elektrizitätszähler

Fernsteuerungsanlagen

Fernmessenanlagen

Mess- und Regelapparate
für die Wärmetechnik

Messgeräte für die

Kernphysik



LANDIS & GYR AG. ZUG