

Zeitschrift: Wasser- und Energiewirtschaft = Cours d'eau et énergie
Herausgeber: Schweizerischer Wasserwirtschaftsverband
Band: 49 (1957)
Heft: 12

Werbung

Nutzungsbedingungen

Die ETH-Bibliothek ist die Anbieterin der digitalisierten Zeitschriften. Sie besitzt keine Urheberrechte an den Zeitschriften und ist nicht verantwortlich für deren Inhalte. Die Rechte liegen in der Regel bei den Herausgebern beziehungsweise den externen Rechteinhabern. [Siehe Rechtliche Hinweise.](#)

Conditions d'utilisation

L'ETH Library est le fournisseur des revues numérisées. Elle ne détient aucun droit d'auteur sur les revues et n'est pas responsable de leur contenu. En règle générale, les droits sont détenus par les éditeurs ou les détenteurs de droits externes. [Voir Informations légales.](#)

Terms of use

The ETH Library is the provider of the digitised journals. It does not own any copyrights to the journals and is not responsible for their content. The rights usually lie with the publishers or the external rights holders. [See Legal notice.](#)

Download PDF: 30.01.2025

ETH-Bibliothek Zürich, E-Periodica, <https://www.e-periodica.ch>

Freiluft-Schaltanlagen
Maste
Stahlwasserbau
Hoch- und Industriebauten
Eisenbahn- und Straßenbrücken

KRIENS
Bell

Bell
Maschinenfabrik AG
Kriens-Luzern

220 - kV - Schaltanlage Mettlen

Millimeter-, Logarithmen-,
Lichtpaus- u. Pauspapiere

ED. AERNI-LEUCH BERN

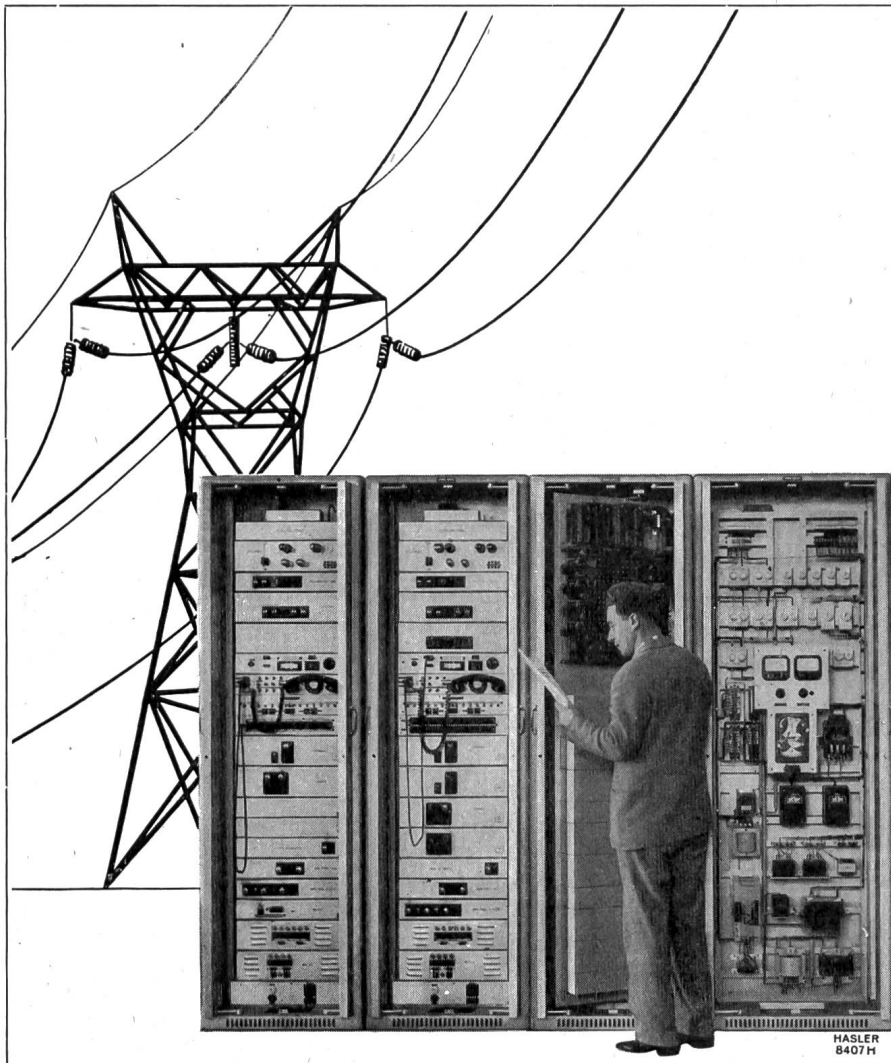

**Trägerfrequenz-
Telephon- und
Fernwirkanlagen**

über Hochspannungs-
leitungen für Elektrizitäts-
werke

Hasler^{AG} Bern
WERKE FÜR TELEPHONIE UND PRÄZISIONSMECHANIK

mit Zweigniederlassung in Zürich

HASLER
8407 H

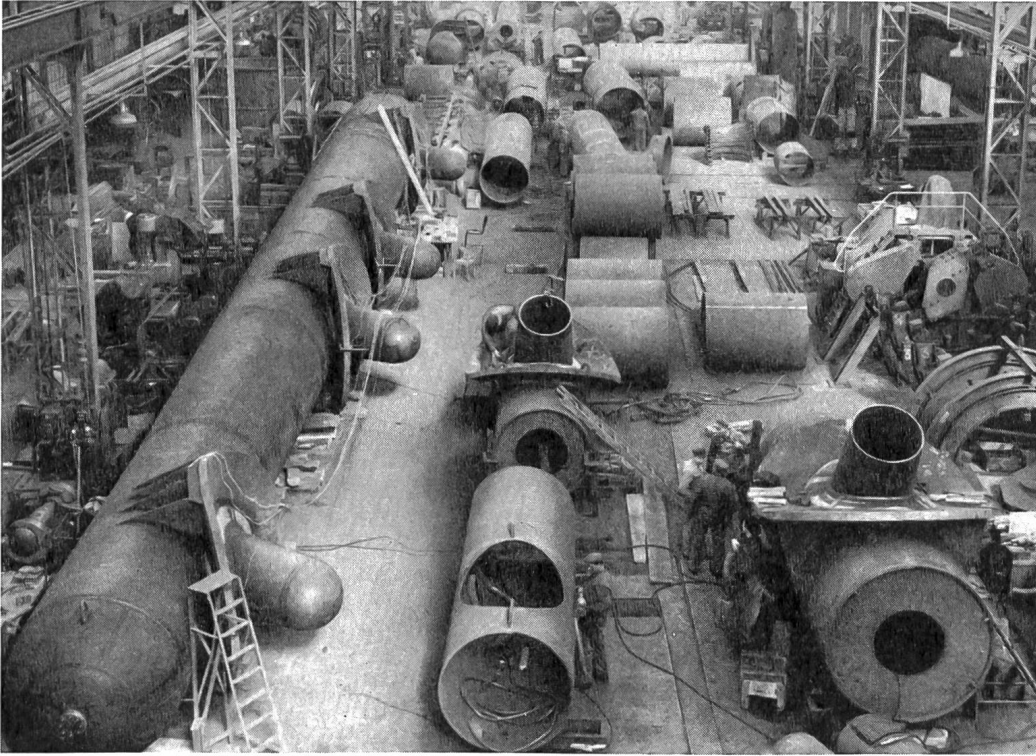

Partie aval du collecteur de la centrale de Fionnay de la Grande Dixence S.A., lors des essais de pression en atelier à 121 atm.

Giovanola Frères S.A., Monthey

**CONDUITES FORCÉES
PUITS BLINDÉS, VANNES**

HOUGH die meistverkaufte Pneuladeschaufel der Welt, dringt unwiderstehlich weiter vor



Die stärksten Maschinen dieser Art. 7 verschiedene Modelle. Vorderradantrieb mit Hinterradsteuerung. Hinterradantrieb mit Vorderradsteuerung. 4-Rad-Antrieb mit Hinterradsteuerung. Motoren von 33 bis 122 PS. Kübelfassungen von 0,5 bis 1,75 m³. Sämtliche Typen sind mit Drehmomentwandler ausgerüstet. Rücklagewinkel in unterster Kübelstellung 40°.

Fortschritt Leistung Rendite

Interessante Merkmale:

- ① **Hydraulische Kupplung**, vollautomatisches Planetengetriebe (**kein Kuppeln mehr**).
- ② **Planetenantrieb** in der Radnabe.
- ③ Automatische **Differentialsperre** (verhindert das Durchdrehen der Antriebsräder).
- ④ **Stoßdämpfer** im Hydrauliksystem (Dämpfung der Schläge vom Kübel her, wodurch Schonung der gesamten Maschine, besonders der Hydraulik).

U. ROHRER-MARTI AG • Zollikofen-Bern

Baumaschinen - Bauwerkzeuge - Werkstätten - Montagehallen - Qualifiziertes Personal - Ersatzteildienst

Telephon: **Bern** (031) 65 03 71

Lausanne (021) 24 47 69

Zürich (051) 25 80 80

Mitglied des Schweizerischen Baumaschinenverbandes

BRUN



Laufkrane in Kraftwerkzentralen

Die Anpassung der Krane an alle betrieblichen Anforderungen und die auch für das Auge gefällige Einfügung in die Architektur eines gepflegten Innenraumes ist unsere Spezialität.

Beispiel: Zentrale Bolzach
Kraftwerk Isenthal
des EW Altdorf

Verlangen Sie
auch unsere Beratung

Brun & Cie. AG Nebikon LU
Telephon (062) 9 51 12

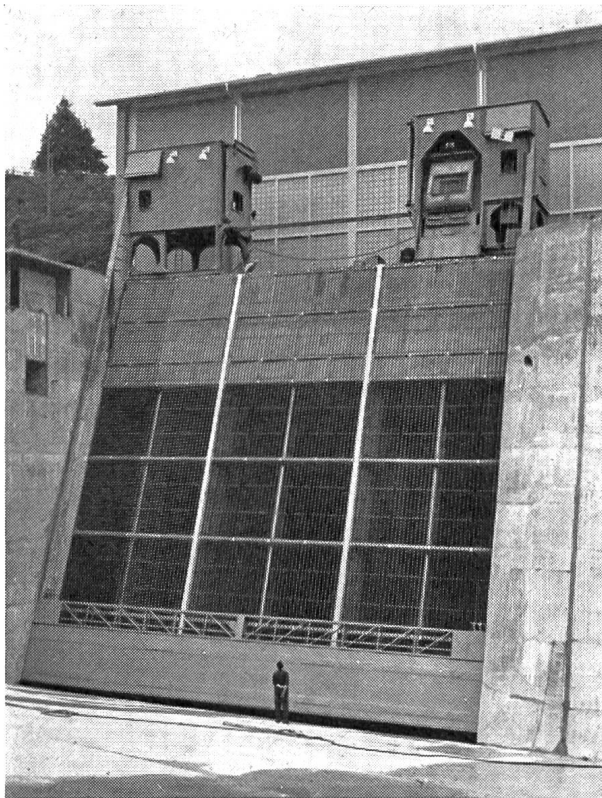
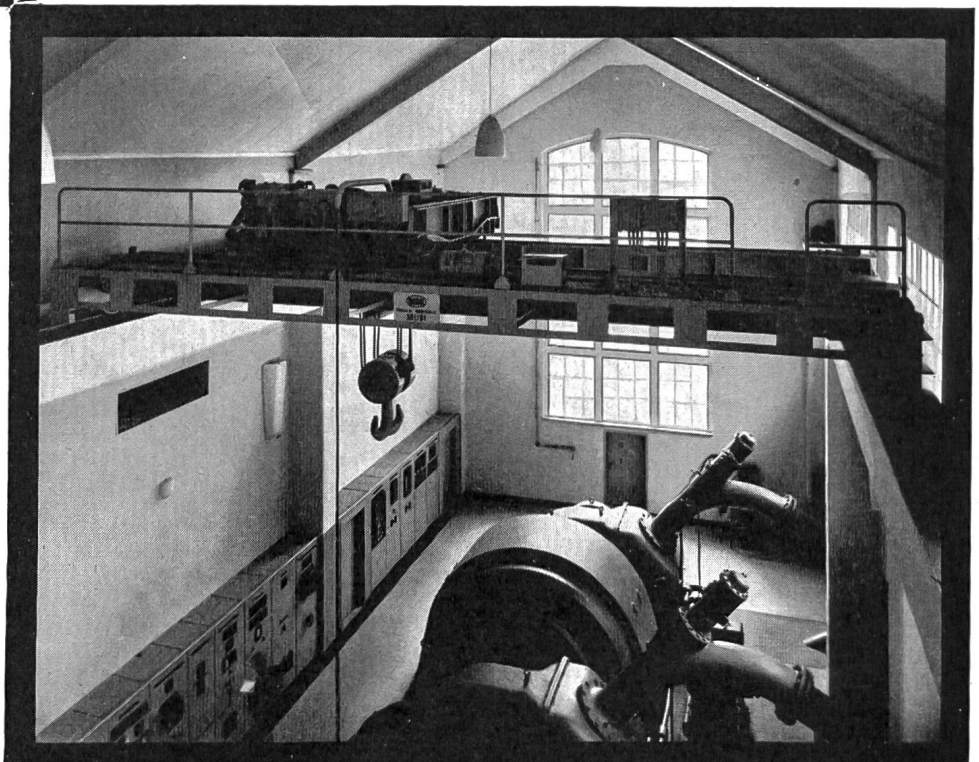

**Rechenreinigungsmaschinen
mit Dammbalkenversetz-
Vorrichtung des Kraftwerks
Rheinau**

Maschinenfabrik

JONNERET AG
Genf (Jonction)

CATERPILLAR

eingetragene Schutzmarke



Dieselmotoren
Dieseltraktoren
Erdbewegungs-
Maschinen
sind robust und
zuverlässig

ULRICH AMMANN

Baumaschinen

Langenthal

Tel. 063/2 2702

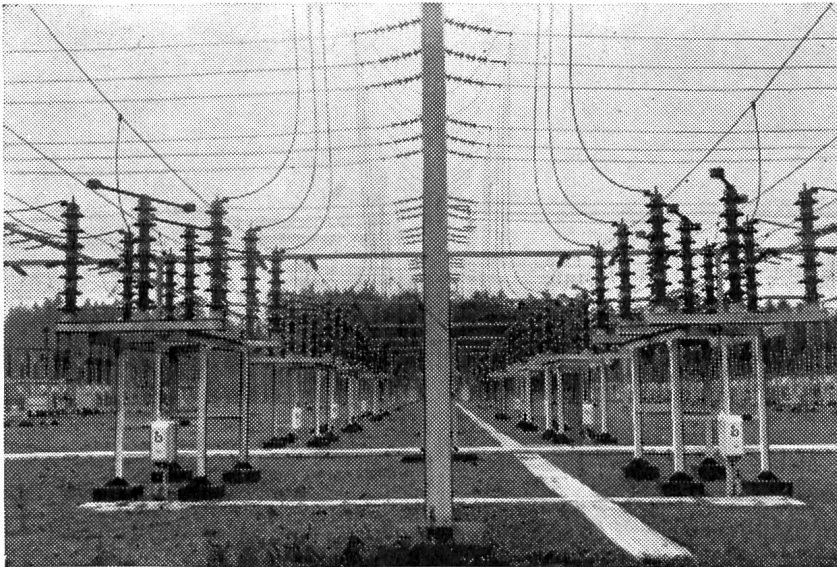

150 kV-Freiluft-Schaltanlage mit motorgesteuerten Trennschaltern

Für die

Schaltstation Mettlen

lieferten wir die

220 kV-Trenner und

den größten Teil der

150 kV-Trenner, alle mit

Motorantrieb sowie einen

Apparate-Transportwagen

für 10 Tonnen Traglast.

Alpha AG. Nidau (Biel) Telephone (032) 2 46 92

ELEKTRISCHER LEITUNGSBAU

O. KULL & CIE. ZURICH

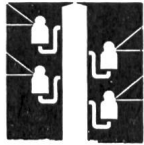

SELNAUSTRASSE 6
TELEPHON (051) 236650

Ausführung von

HOCHSPANNUNGS-LEITUNGEN
NIEDERSPANNUNGS-VERTEILANLAGEN
KABEL-ANLAGEN
BAHN-KONTAKTLEITUNGEN
TRANSFORMATOREN-STATIONEN



SIEBAG-LOCHBLECHE für Vibratoren + Sortiertrommeln

Hochwertiger Spezialstahl für stärkste Beanspruchung. Längste Gebrauchsdauer. Alle Lochungen. Verlangen Sie unseren interessanten Prospekt.

Telephon (051) 93 62 10

SIEBAG AG GLATTBRUGG

BRUGG

Kunststoffkabel

Bleikabel

KABELWERKE BRUGG AG

1903—1957
54 JAHRE WILD - MURI

Druckleitungen Druckschacht-Panzerungen

für Wasserkraftwerke

Ventilations- und Druckluftrohre
in laufender Fabrikation für Stollen-
und Tunnelbauten

OTTO WILD AG MURI

Aarg.

Röhrenfabrik und Kesselschmiede

Stollenlokomotiven



Schweizerische Industrie-Gesellschaft Neuhausen am Rheinfall Telefon 053 5 34 31

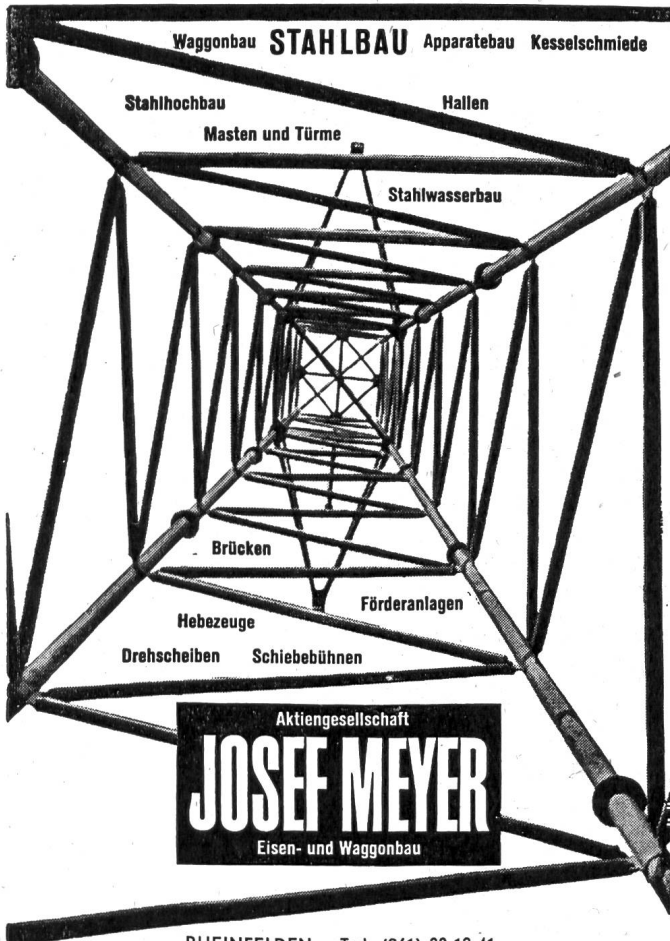

RHEINFELDEN Tel. (061) 88 12 41

Falls Sie den Jahrgang 1957
der «Wasser-
und Energiewirtschaft»
einbinden lassen möchten,
liefern wir Ihnen eine

Einbanddecke

in Leinwand
mit Silber-Prägedruck
zum Preise von Fr. 4.25.
Auf Wunsch übernehmen wir auch
das Einbinden zum Preise
von Fr. 10.25 plus Einbanddecke
= Fr. 14.50 bei Vorauszahlung auf
Postcheckkonto VIII 8092 Zürich,
Administration
«Wasser- und Energiewirtschaft»,
Hirschengraben 20, Zürich.



Bau-Ingenieur

Ausländer, 44jährig, sucht in der Schweiz eine interessante und verantwortungsvolle Stelle auf einem Bauplatz oder für Projektierungsarbeiten. Der Bewerber ist diplomierter Bauingenieur und verfügt über eine 20jährige sehr reiche und vielfältige in- und ausländische Praxis (Straßen-, Eisenbahn- und Brückenbau, Stollen- und Kraftwerkbau), insbesondere in der Projektierung und Bauleitung von Wasserkraftanlagen. Er ist zurzeit in seiner Heimat an leitender Stelle für die Projektierung und den Ausbau von Wasserbauten tätig, möchte aber gerne die Arbeitsmethoden in der Schweiz gründlich kennen lernen. Neben der Muttersprache beherrscht der Bewerber die deutsche und die französische Sprache in Wort und Schrift. Ein Stellenantritt wäre innert 2 bis 3 Monaten möglich.

Offerten mit Angaben über Tätigkeitsgebiet, Anstellungsbedingungen und Stellenantritt sind erbeten unter Chiffre Y 13 z. H. Schweiz. Wasserwirtschaftsverband, St. Peterstraße 10, Zürich 1 (Vermittlung und weitere Auskünfte durch den Schweiz. Wasserwirtschaftsverband).

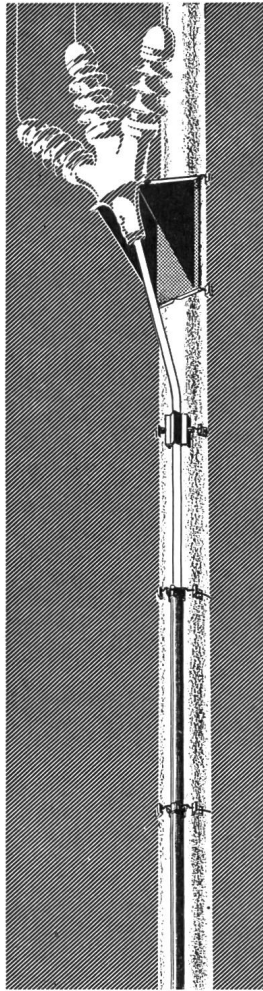

NORMAFIX

Kabelaufstiege für Betonmasten

✦ Patent angemeldet

Montagefertiges System von Normteilen für Kabelaufstiege an Betonmasten

Universelle Verwendbarkeit

Kein Zeitverlust durch Anpassungsarbeit und Lieferfristen

Lagerhaltungsmöglichkeit, da Einzelteile normalisiert

Gefälliges Aussehen

Näheres siehe Prospekt Nr. 588



Alleinverkauf

OTTO FISCHER AG

Zürich 5, Sihlquai 125

☎ (051) 42 33 11

HELIOS-ZENTRALSCHMIERUNG

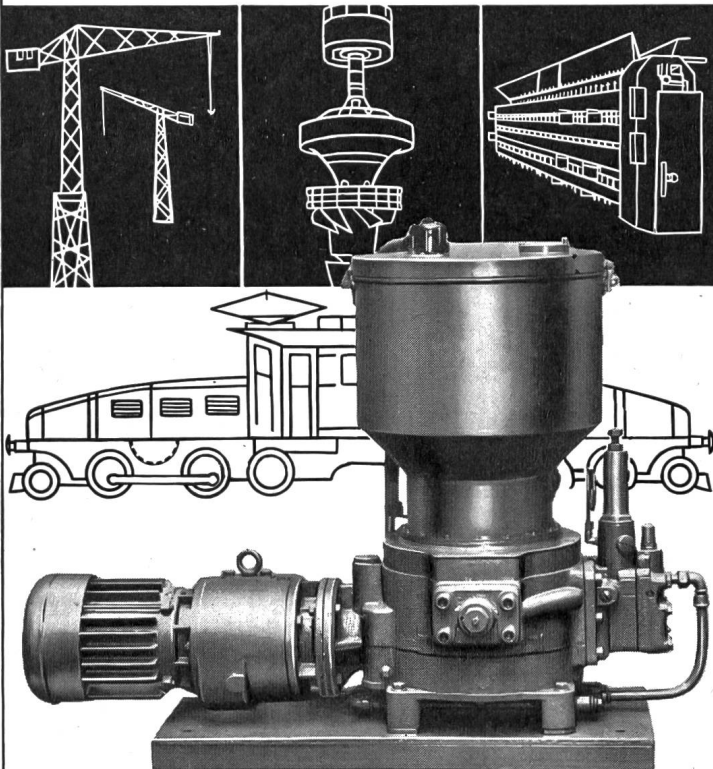

FRANZ GYSI SUHR-AARAU

AKTIENGESELLSCHAFT · TELEPHON (064) 239 66

Mehr als 5 Milliarden Franken

beträgt die Bausumme der in der Schweiz im Werden begriffenen Wasserkraftwerke. Durch Inserate in der «Wasser- und Energiewirtschaft», dem offiziellen Organ des Schweiz. Wasserwirtschaftsverbandes, erreichen Sie die Kreise, welche die Bauaufträge zu vergeben haben.

Inseraten-Regie: **Guggenbühl & Huber Verlag**
Hirschengraben 20, Zürich

Plus



Accumulatorenbatterien für alle Zwecke



Grösste Lebensdauer



Beste elektrische Eigenschaften

PLUS A.G., BASEL
ACCUMULATOREN UND ELEKTRISCHE APPARATE · MÜHLEGRABEN 3 TEL. 23 79 10

SILOS UND BETONTÜRME

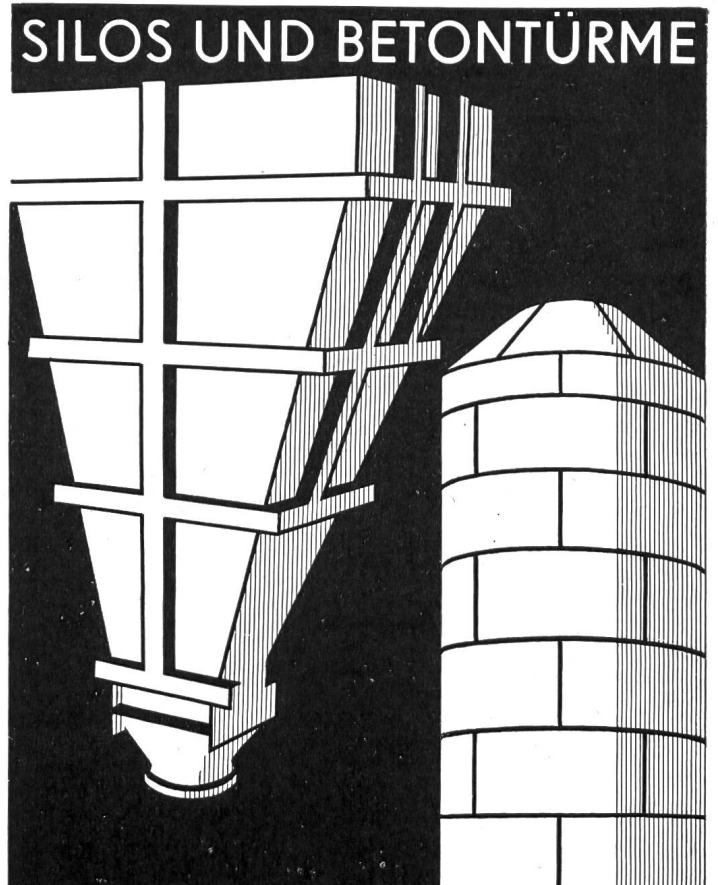

CATTANEO S A FERRIERE GIUBIASCO

BLESS & CO

Bauunternehmung

ZÜRICH

AARAU — CHUR — ST. GALLEN



Tiefbau — Straßenbau



Transformatoren
Anlass- und Regulier-Widerstände
Signalglocken

HANS GLOOR/FABRIK ELEKTRISCHER APPARATE
ZÜRICH 50 (OERLIKON)

Telephon (051) 46 83 50

Neuere Separatdrucke aus «Wasser- und Energiewirtschaft»

- Ingenieur Fritz Ringwald zum 80. Geburtstag. Würdigung des Schweizerischen Wasserwirtschaftsverbandes von Dr. E. Zihlmann (Entwicklung der Centralschweizerischen Kraftwerke). Nr. 2, 1954. Fr. 1.50
- Gewässerschutzprobleme des Rheins unter Berücksichtigung der Trink- und Brauchwasserversorgung von den Quellen bis zur Mündung. Prof. Dr. O. Jaag. Nr. 5—7, 1954. Fr. 2.—
- Das Projekt des Staudammes auf der Göschenenalp. Dr. Ing. W. Eggenberger. Nr. 10, 1954. Fr. 1.50
- Ursachen und Bekämpfungsmöglichkeiten der zunehmenden Hochwassergefahr im Engadin. Ing. G. A. Töndury. Nr. 12, 1954. Fr. 2.50
- Beitrag zur Theorie der Hochwasser. Eidg. Amt für Wasserwirtschaft, Ing. E. Walser. Nr. 12, 1954. Fr. 1.80
- Die Bergeller Kraftwerke der Stadt Zürich. Obering. W. Zingg. Nr. 1, 1955. Fr. 2.—
- Ein Vierteljahrhundert Gewässerschutz im Kanton Zürich. Ing. H. Bachofner. Nr. 2, 1955. Fr. 1.50
- Winterhochwasser im Draugebiet. Dr. Hans Steinhäusser. Nr. 3, 1955. Fr. —.50
- Vollausbau der Kraftwerke im Oberhasli. a. Dir. Ing. E. Stiefel. Nr. 4, 1955. Fr. 2.50
- Voraussage der globalen Sommerabflussmenge der Rhone bei Porte du Scex auf Grund von Winterniederschlag und Winterabfluß. P. Kasser und W. Schweizer. Nr. 5—7, 1955. Fr. —.50
- Modellversuche für Kraftwerkbauten im Wallis, ausgeführt an der Hydraulischen Abteilung der Versuchsanstalt für Wasserbau und Erdbau an der ETH, Zürich. Einleitung: Prof. G. Schnitter, Referenten: Prof. Dr. R. Müller, Ing. V. Caprez und Ing. E. Bisaz. Nr. 5—7, 1955. Fr. 1.—
- Wasserkraftnutzung und Verwendung der elektrischen Energie im Kanton Wallis. Ing. F. Kuntschen. Nr. 5—7, 1955. Fr. 2.—
- Aménagement hydro-électrique de la Grande Dixence. Grande Dixence S. A., Lausanne. Nr. 5—7, 1955. Fr. 1.50
- L'aménagement de Mauvoisin. O. Rambert und A. Verey. Nr. 5—7, 1955. Fr. 1.50
- Le nouvel aménagement hydro-électrique de la Lienne. M. Philippin. Nr. 5—7, 1955. Fr. 1.20
- Besuch italienischer Wasserkraftanlagen. Ing. G. A. Töndury. Nr. 8, 1955. Fr. 3.50
- Wasserfassungen in geschiebeführenden Flüssen. Prof. Dr. R. Müller. Nr. 9—11, 1955. Fr. 4.50
- Staudämme. Prof. G. Schnitter. Nr. 2, 1956. Fr. 1.40
- Die Vorarlberger Illwerke und der Bau des Lünenseewerkes. Dipl. Ing. Dr. h. c. A. Ammann. Nr. 2., 1956. Fr. 1.—
- Neuzeitliches aus dem Wasserturbinengebiet. Ing. C. Streiff, Vizedirektor. Nr. 3, 1956. Fr. 1.80
- Die Projekte der NOK für die Kraftwerke Vorderrhein. Nordostschweizerische Kraftwerke AG, Baden (NOK). Nr. 4, 1956. Fr. 2.50
- Geschichte und Tatsachen der Donaukraftnutzung in Österreich. Oberbaurat Dipl. Ing. Dr. Oskar Vas. Nr. 5—6, 1956. Fr. 3.—
- Staumauer und Seekraftwerk Zervrella. Dipl. Ing. Michael Kohn. Nr. 7—9, 1956. Fr. 2.—
- Die geologische Beurteilung von Sperrstellen und Speicherbecken. Prof. Dr. Rudolf Staub. Nr. 7—9, 1956. Fr. 1.—
- Essais sur modèles de barrages. Prof. Dr. Ing. Guido Oberti. Nr. 7—9, 1956. Fr. 2.—
- Dighe ad arco e a cupola. Ing. Dr. h. c. Carlo Semenza. Nr. 7—9, 1956. Fr. 2.—
- Barrages et ouvrages annexes. André Coyne. Nr. 7—9, 1956. Fr. 1.50
- Barrages-voûtes en Suisse. Prof. Alfred Stucky. Nr. 7—9, 1956. Fr. 1.40
- Zur Wahl des Dammprofiles bei Staudämmen. Dipl. Ing. Ch. Schaerer. Nr. 7—9, 1956. Fr. 1.30
- Probleme der Hochwasserentlastungen. Dipl. Ing. C. Schum. Nr. 7—9, 1956. Fr. —.50
- Sondierungen und Injektionen für Talsperren. Dipl. Ing. Charles E. Blatter. Nr. 7—9, 1956. Fr. 1.50
- Nouvelles méthodes pour la détermination géodésique des déformations de barrages et autres ouvrages d'art. Dr. ès sc. tech., professeur W. K. Bachmann. Nr. 7—9, 1956. Fr. —.70
- Kraftwerk Melchsee-Frutt. Dipl. Ing. Hans Eichenberger. Nr. 10, 1956. Fr. 1.50
- Die betriebsmäßige Dauermessung der verarbeiteten Wassermengen in Nieder- und Mitteldruckkraftwerken. E. Bernet. Nr. 11, 1956. Fr. 1.50
- Berichterstattung Weltkraftkonferenz Wien 1956. G. A. Töndury, dipl. Ing., und E. H. Etienne, dipl. Ing. Nr. 1, 1957. Fr. 4.—
- Hinterrhein-Kraftwerke: Zur Entstehungsgeschichte der Kraftwerk-Projekte am Hinterrhein. G. A. Töndury, dipl. Ing. — Zur Geologie der Hinterrheinwerke. Prof. Dr. R. Staub. — Confronto fra diversi tipi di sbarramento sul Reno di Lei, Studi eseguiti dalla Società Edison. Claudio Marcello, dir. — Vergleich verschiedener Talsperrentypen für den Stausee Valle di Lei, Studien schweizerischer Ingenieure. Motor-Columbus AG. Nr. 2—3, 1957. Fr. 7.—
- Erdambbauten in Indien und Pakistan. A. Wackernagel, Ing. Nr. 4, 1957. Fr. 1.50
- Hochwasserprobleme im Ober-Engadin: Latente Überschwemmungsgefahr im Oberengadin. G. A. Töndury, dipl. Ing. — Generelle Beurteilung der flußbaulichen Verhältnisse im Einzugsgebiet des Inn oberhalb S-chanf. R. Müller, Prof. — Das Problem der Finanzierung der Flaz-Inn-Korrektion. Dr. G. G. Casaulta. Fr. 3.—
- Niederschlags- und Abflußverhältnisse im Einzugsgebiet der Aare unter besonderer Berücksichtigung des Einflusses der Speicherbecken. E. Walser, dipl. Ing., und E. Lancker, dipl. Ing. Nr. 7—9, 1957. Fr. 2.—
- La régularisation des lacs du pied du Jura. F. Chavaz, ing. dipl., et M. Baer, ing. dipl. Nr. 7—9, 1957. Fr. 1.50
- Les forces hydrauliques de la Sarine. L. Piller, ing. dipl. Nr. 7—9, 1957. Fr. —.70
- Die Wasserkraftnutzung an der unteren Aare zwischen Bielersee und Rhein. Ing. S. J. Bitterli, Direktor, Nr. 7—9, 1957. Fr. 1.50
- Gewässerschutz im Gebiet der Aare bis zum Bielersee. P. Lüdlin, dipl. Ing. Nr. 7—9, 1957. Fr. —.50
- Gewässerschutzprobleme im Aaregebiet unterhalb des Bielersees. F. Baldinger, dipl. Ing. Nr. 7—9, 1957. Fr. 1.—
- Sonderhefte Graubünden, Nr. 5—7, 1952, und Ticino, Nr. 4—6, 1953, vergriffen
- Sonderheft Der Rhein, 92 Seiten, reich illustriert, Kunstdruckausgabe von Nr. 5—7, 1954. (Preis für Mitglieder Fr. 7.—) Fr. 8.—
- Sonderheft Wallis - Valais, 88 Seiten, reich illustriert, Kunstdruckausgabe von Nr. 5—7, 1955 (Preis für Mitglieder Fr. 7.—) Fr. 8.—
- Sonderheft Hundertjahrfeier der ETH, 68 Seiten, reich illustriert, Kunstdruckausgabe von Nr. 9—11, 1955 (Preis für Mitglieder Fr. 6.—) Fr. 7.—
- Sonderheft Talsperren-Barrages-Dighe, 136 S., reich illustriert, Kunstdruckausgabe von Nr. 7—9, 1956. (Preis für Mitglieder Fr. 10.—) Fr. 12.—
- Sonderheft Die Aare, 76 S., reich illustriert, Kunstdruckausgabe von Nr. 5—7, 1957 (Preis für Mitglieder Fr. 8.—) Fr. 9.—

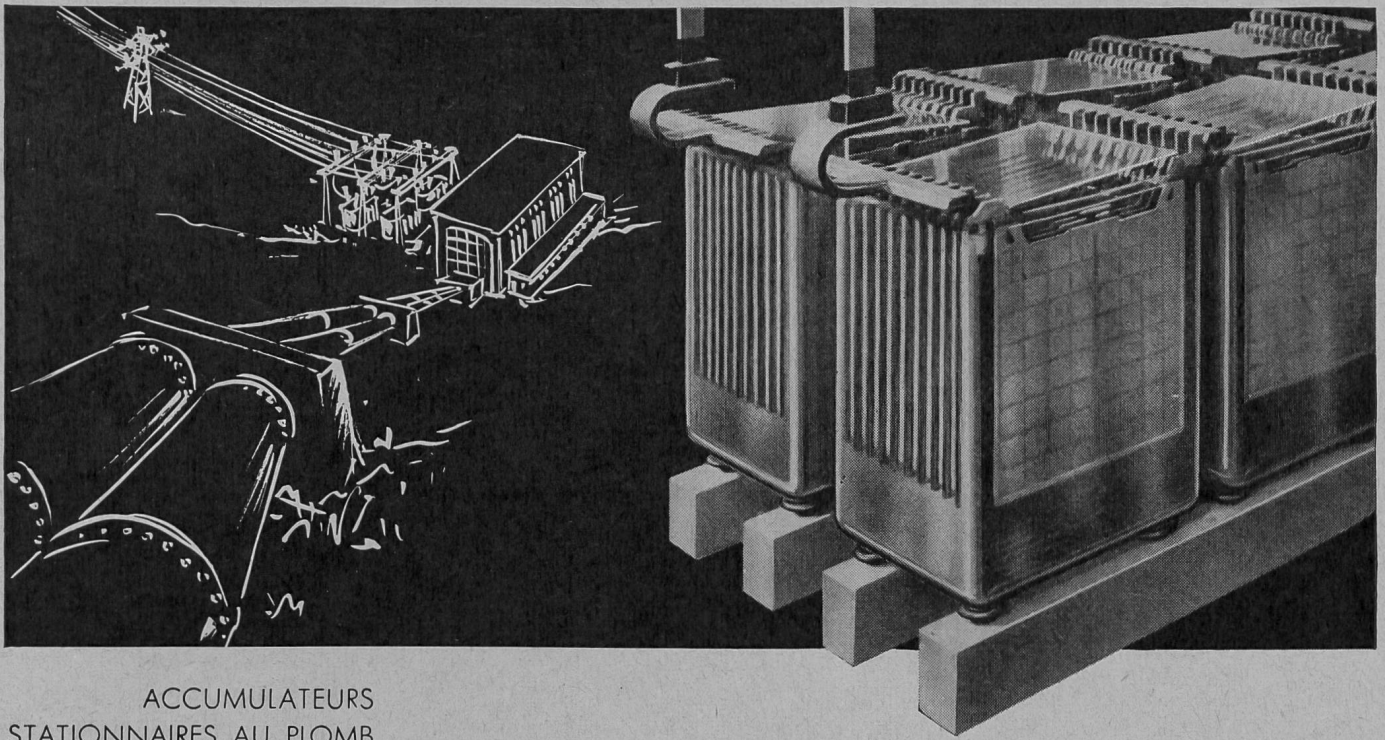

ACCUMULATEURS
STATIONNAIRES AU PLOMB
pour centrales électriques,
centraux téléphoniques, etc.
STATIONÄRE
BLEI-AKKUMULATOREN
für Elektrizitätswerke,
Telefonzentralen, usw.

LECLANCHÉ SA

YVERDON

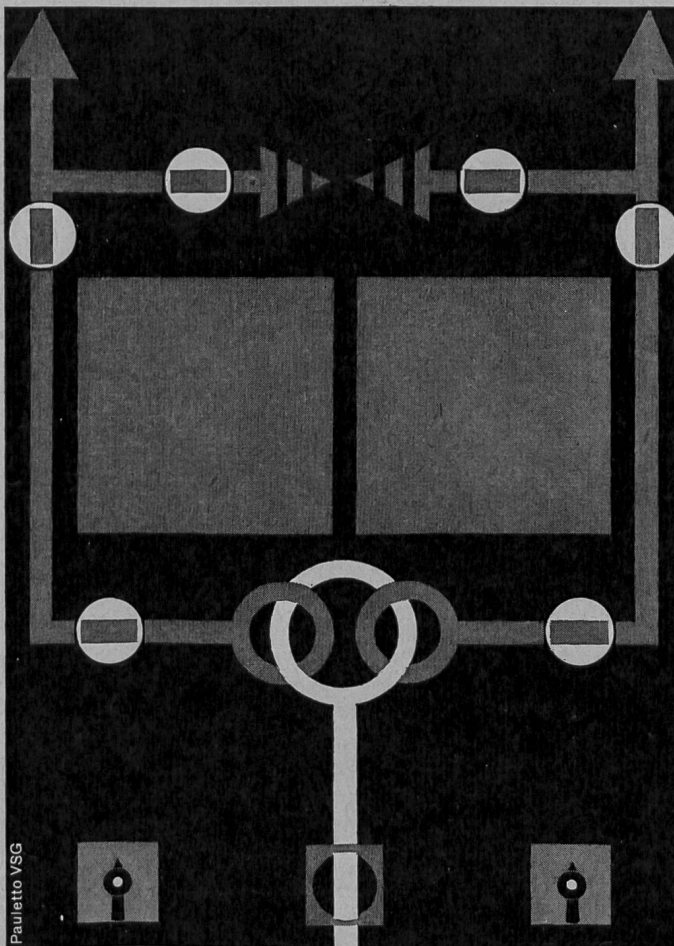

Das moderne Meßgerät mit
Kreisringskala und 250 Grad
Ausschlag. Längere Skala
bei geringerem Platzbedarf,
parallaxfrei. Aus der Nähe
genau ablesbar, aus der
Ferne gut erkennbar. Unter-
breiten Sie uns Ihr Meßpro-
blem, wir beraten Sie gerne.

CENTRAX

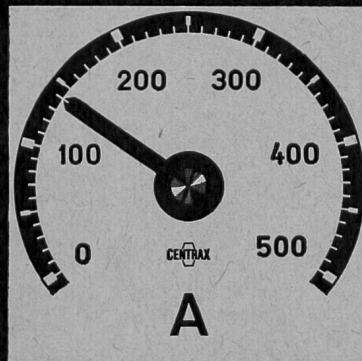

Aktiengesellschaft, Basel

Pauletto VSG

CAMILLE BAUER

FERNZÄHLUNG - FERNMESSUNG FERNSTEUERUNG

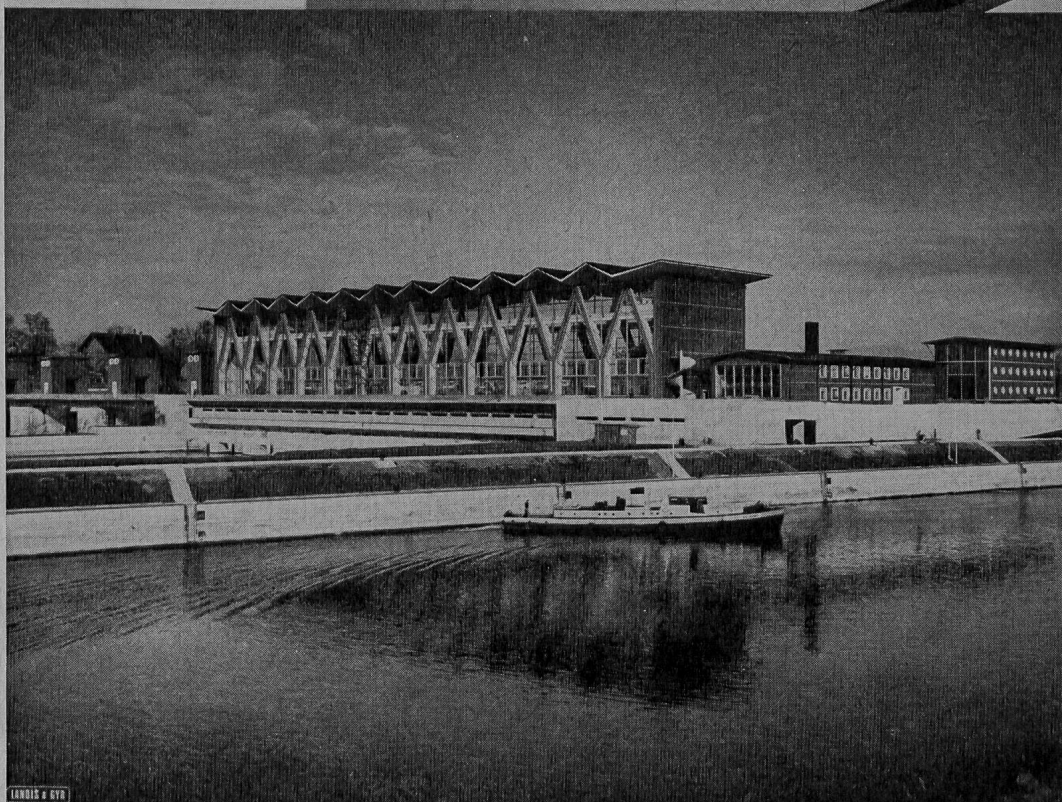

Kraftwerk Birsfelden mit Fernzählanlage Landis & Gyr

LANDIS & GYR AG. ZUG