

Objektyp: **Advertising**

Zeitschrift: **Wasser- und Energiewirtschaft = Cours d'eau et énergie**

Band (Jahr): **51 (1959)**

Heft 8-10

PDF erstellt am: **22.07.2024**

Nutzungsbedingungen

Die ETH-Bibliothek ist Anbieterin der digitalisierten Zeitschriften. Sie besitzt keine Urheberrechte an den Inhalten der Zeitschriften. Die Rechte liegen in der Regel bei den Herausgebern.

Die auf der Plattform e-periodica veröffentlichten Dokumente stehen für nicht-kommerzielle Zwecke in Lehre und Forschung sowie für die private Nutzung frei zur Verfügung. Einzelne Dateien oder Ausdrucke aus diesem Angebot können zusammen mit diesen Nutzungsbedingungen und den korrekten Herkunftsbezeichnungen weitergegeben werden.

Das Veröffentlichen von Bildern in Print- und Online-Publikationen ist nur mit vorheriger Genehmigung der Rechteinhaber erlaubt. Die systematische Speicherung von Teilen des elektronischen Angebots auf anderen Servern bedarf ebenfalls des schriftlichen Einverständnisses der Rechteinhaber.

Haftungsausschluss

Alle Angaben erfolgen ohne Gewähr für Vollständigkeit oder Richtigkeit. Es wird keine Haftung übernommen für Schäden durch die Verwendung von Informationen aus diesem Online-Angebot oder durch das Fehlen von Informationen. Dies gilt auch für Inhalte Dritter, die über dieses Angebot zugänglich sind.



LE TOURNEAU WESTINGHOUSE COMPANY

Führend in luftbereiften Maschinen
für Erdbewegung und Transport

TOURNAPULL 2-Rad-Zugmaschinen

Verwendbar mit folgenden
auswechselbaren Anhänger-Einheiten:

	MODELL D	MODELL C	MODELL B
	140 PS	220 PS	330 PS
RÜCKWÄRTSKIPPER Ladefähigkeit	10 t	20 t	32 t
SCRAPER Ladefähigkeit	6,9 m ³	13,8 m ³	21,4 m ³
BODENENTLEERER Ladefähigkeit		12 m ³	
TIEFLADER Ladefähigkeit	9 t	18 t	
KRAN Tragkraft	9 t	18 t	27 t

Weitere Letourneau-Westinghouse-Geräte:

Schaffuswalzen — Aufreißer — Traktorseilwinden — Twintractor, 426 PS — Tournatractor,
215 PS — Bulldozer — Motorgraders — Lademaschinen

GENERALVERTRETUNG

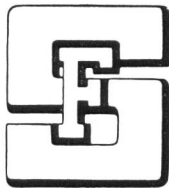

FRANZ STIRNIMANN A.G.

BAUMASCHINENFABRIK OLTÉN TEL. 062/54285

Neuere Separatdrucke aus «Wasser- und Energiewirtschaft»

L'aménagement de Mauvoisin. O. Rambert und A. Verrey. Nr. 5—7, 1955	Fr. 1.50
Le nouvel aménagement hydro-électrique de la Lienne. M. Philippin. Nr. 5—7, 1955	Fr. 1.20
Wasserfassungen in geschiebeführenden Flüssen. Prof. Dr. R. Müller. Nr. 9—11, 1955	Fr. 4.50
Neuzeitliches aus dem Wasserturbinengebiet. Ing. C. Streiff, Vizedirektor. Nr. 3, 1956.	Fr. 1.80
Die Projekte der NOK für die Kraftwerke Vorderrhein. Nordostschweizerische Kraftwerke AG, Baden (NOK). Nr. 4, 1956.	Fr. 2.50
Geschichte und Tatsachen der Donaukraftnutzung in Österreich. Oberbaurat Dipl. Ing. Dr. Oskar Vas. Nr. 5—6, 1956.	Fr. 3.—
Hinterrhein-Kraftwerke: Zur Entstehungsgeschichte der Kraftwerk-Projekte am Hinterrhein. G. A. Töndury, dipl. Ing. — Zur Geologie der Hinterrheinwerke. Prof. Dr. R. Staub. — Confronto fra diversi tipi di sbarramento sul Reno di Lei, Studi eseguiti dalla Società Edison. Claudio Marcello, dir. — Vergleich verschiedener Talsperrentypen für den Stausee Valle di Lei, Studien schweizerischer Ingenieure. Motor-Columbus AG. Nr. 2—3, 1957	Fr. 7.—
Gewässerschutz im Gebiet der Aare bis zum Bielersee. P. Lüdin, dipl. Ing. Nr. 7—9, 1957	Fr. —.50
Gewässerschutzprobleme im Aaregebiet unterhalb des Bielersees. F. Baldinger, dipl. Ing. Nr. 7—9, 1957	Fr. 1.—
Die Verunreinigung des Rheins vom Bodensee bis Karlsruhe. Bericht Nr. 3 der Regionalplanungsgruppe Nordwestschweiz. Nr. 5 und 10, 1957	Fr. 3.50
Ergänzende Bemerkungen zu den Ergebnissen der Rheinuntersuchung vom 13./14. März 1956. Dr. H. Schmaßmann. Nr. 11, 1957	Fr. 1.—
Erfahrungen der Schweiz bei der Kraftnutzung internationaler Wasserläufe. Dipl. Ing. G. A. Töndury. Nr. 12, 1957.	Fr. 2.50
Ein neuer Ausgangspunkt für internationale wasserrechtliche Regelungen: das Kohärenzprinzip. E. Hartig, Sektionschef. Nr. 1—2, 1958	Fr. 2.—
Das Projekt der Kraftwerke Linth-Limmern. H. Hürzeler, dipl. Ing. Nr. 3, 1958	Fr. 1.50
Einbauversuche mit grobblockigem Stützkörpermaterial des Staudammes Göscheneralp. J. Zeller, dipl. Ing., H. Zeindler, dipl. Ing. Nr. 3, 1958	Fr. —.80
Die Misoxer Kraftwerke. A. Spaeni, dipl. Ing. Nr. 4, 1958	Fr. 2.50
Weltkraftkonferenz 1957 / Wasser- und Elektrizitätswirtschaft in Jugoslawien (Verschiedene Artikel: G. A. Töndury, R. Saudan, V. M. Yevdjovic, B. Filipovic). Nr. 5—7, 1958	Fr. 5.50
Niederschlag und Abfluß im Reußgebiet. E. Walser, dipl. Ing. Nr. 8—9, 1958	Fr. 1.50
Wildbachverbauungen und Flußkorrekturen im Einzugsgebiet der Reuß. W. Schmid, dipl. Ing. Nr. 8—9, 1958	Fr. 1.50
Die Regulierung der Seen im Einzugsgebiet der Reuß. F. Chavaz, dipl. Ing., und E. Lanker, dipl. Ing. Nr. 8—9, 1958	Fr. 3.—
Die Kraftwerkgruppe Göschenen. W. Eggenberger, Dr. Ing. Nr. 8—9, 1958	Fr. 1.50
Geotechnische Untersuchung des Untergrundes für den Staudamm Göscheneralp. Prof. G. Schnitter und J. Zeller, dipl. Ing. Nr. 8—9, 1958	Fr. —.80
Die Bedeutung der elektrischen Energie in der Landwirtschaft. Dr. Fr. Ringwald, Nr. 8—9, 1958	Fr. —.80
Probleme und Aufgaben des Gewässerschutzes im Einzugsgebiet der Reuß. Prof. Dr. O. Jaag, Nr. 8—9, 1958	Fr. 1.20
Fehlerfortpflanzung bei hydrographischen Berechnungen. E. Walser, dipl. Ing. Nr. 10, 1958	Fr. 1.50
Engadiner Kraftwerke und Spöilvertrag mit Italien (Verschiedene Artikel: G. A. Töndury, Dr. G. Tramèr, Prof. H. Zbinden u. a.). Nr. 11, 1958	Fr. 4.50
Aires englacées et cotes frontales des glaciers suisses (avec carte) Dr. P. L. Mercanton. Nr. 12, 1958	Fr. 1.50
100 Jahre Wasserkraftnutzung der Limmat in Dietikon (mit 2farbiger Karte) H. Wüger, dipl. Ing. Nr. 12, 1958	Fr. 1.—
Die II. Juragewässerkorrektur / La IIe correction des eaux du Jura. Prof. Dr. R. Müller. Separatdruck aus Nr. 1—2, 1959, ergänzt durch französische Übersetzung; total 44 Seiten, reich illustriert, mit 6 Mehrfarbenbeilagen (Preis für Mitglieder Fr. 9.—)	Fr. 11.—
Die Elektrizitätswirtschaft von Uruguay. A. Sonderegger, dipl. Ing., Nr. 1—2, 1959	Fr. 1.50
Betriebliche Vorkommnisse und Erfahrungen beim Eisgang vom Februar 1956 auf Aare und Rhein. Untersuchung Verband Aare-Rheinwerke, bearbeitet von K. Achermann, dipl. Ing. Nr. 3, 1959	Fr. 2.—
Plan- und Bauprogramm für die aargauische Gewässersanierung. F. Baldinger, dipl. Ing. Nr. 3, 1959	Fr. 1.50
Seilflügelanlagen für die Vornahme von Wassermessungen. R. Pedrolì, dipl. Ing. Nr. 3, 1959	Fr. 1.50
2. Internationale Konferenz über die friedliche Verwertung der Atomenergie. W. R. Keagy, Phys., und Dr. P. Koenig. Nr. 4, 1959	Fr. —.80
Wasserrecht an der 48. Konferenz der «International Law Association». Dr. H. Zurbrügg. Nr. 4, 1959	Fr. —.80
Das Donaukraftwerk Ybbs-Persenbeug. H. Böhmer, dipl. Ing. Nr. 5, 1959	Fr. 2.—
Die Elektrizitätswirtschaft Skandinaviens; Vergleich mit den Verhältnissen in der Schweiz und ihren Nachbarländern. G. A. Töndury, dipl. Ing. Nr. 5, 1959	Fr. 2.—
Der Einfluß von Gletscherrückgang und Gletschervorstoß auf den Wasserhaushalt. P. Kasser, dipl. Ing. Nr. 6, 1959	Fr. 1.50
Intensità della pioggia della città di Locarno. Legge delle intensità massime. A. Rima, Ing. cons. Nr. 6, 1959	Fr. 1.—
Aktuelle völkerrechtliche Probleme internationaler Grundgewässer. Dr. F. Müller-Trefzer. Nr. 6, 1959	Fr. —.80
Die Bergeller Kraftwerke. 2 Artikel von W. Zingg, dipl. Ing., und H. Bertschinger, dipl. Ing. Nr. 7, 1959	Fr. 2.50
Sonderhefte Graubünden , Nr. 5—7, 1952, und Ticino , Nr. 4—6, 1953, vergriffen	
Sonderheft Der Rhein , 92 Seiten, reich illustriert, Kunstdruckausgabe von Nr. 5—7, 1954. (Preis für Mitglieder Fr. 7.—)	Fr. 8.—
Sonderheft Wallis - Valais , 88 Seiten, reich illustriert, Kunstdruckausgabe von Nr. 5—7, 1955 (Preis für Mitglieder Fr. 7.—)	Fr. 8.—
Sonderheft Hundertjahrfeier der ETH , 68 Seiten, reich illustriert, Kunstdruckausgabe von Nr. 9—11, 1955 (Preis für Mitglieder Fr. 6.—)	Fr. 7.—
Sonderheft Talsperren-Barrages-Dighe , 136 S., reich illustriert, Kunstdruckausgabe von Nr. 7—9, 1956. (Preis für Mitglieder Fr. 10.—)	Fr. 12.—
Sonderheft Die Aare , 76 S., reich illustriert, Kunstdruckausgabe von Nr. 7—9, 1957 (Preis für Mitglieder Fr. 8.—)	Fr. 9.—
Sonderheft Die Reuß , 88 S., reich illust., Kunstdruck, Nr. 8—9, 1958 (Preis f. Mitglieder Fr. 7.—)	Fr. 8.—
Sonderheft Wasserwirtschaft — Naturschutz , 84 S., reich illustriert, mit Farbenbild, Kunstdruck, Nr. 8—10, 1959	Fr. 7.50

ÖLARMER LEISTUNGSSCHALTER MIT
KLEINSTEN ABMESSUNGEN

'couparc'

20 KV 400/600 A 400 MVA

AUSZIEHBARES MODELL AUF SEITLICHEN GLEIT-
SCHIENEN FÜR ZELLENMONTAGE. EINFAHREN
UND AUSFAHREN DURCH KURBEL

ERSPART DIE VERWENDUNG EINES TRENNERS UND VER-
SCHAFFT IN DER HÖHE EINEN BETRÄCHTLICHEN PLATZ-
GEWINN

KANN VOLLSTÄNDIG AUS DER ZELLE GEFAHREN WERDEN
UND IST SOMIT LEICHT REVIDIERBAR

IST IN DEN GLEICHEN ABMESSUNGEN MIT EINEM MOTOR-
ANTRIEB FÜR FERN- UND PARALLELSCHALTUNG LIEFERBAR

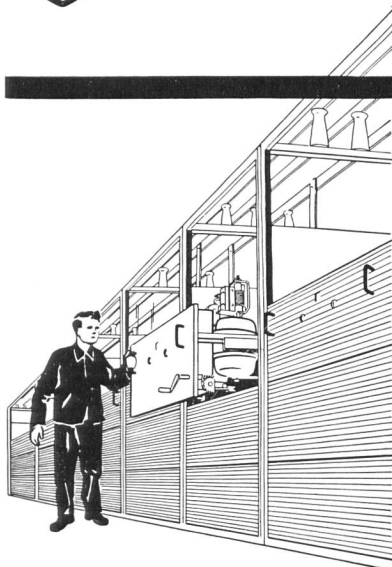
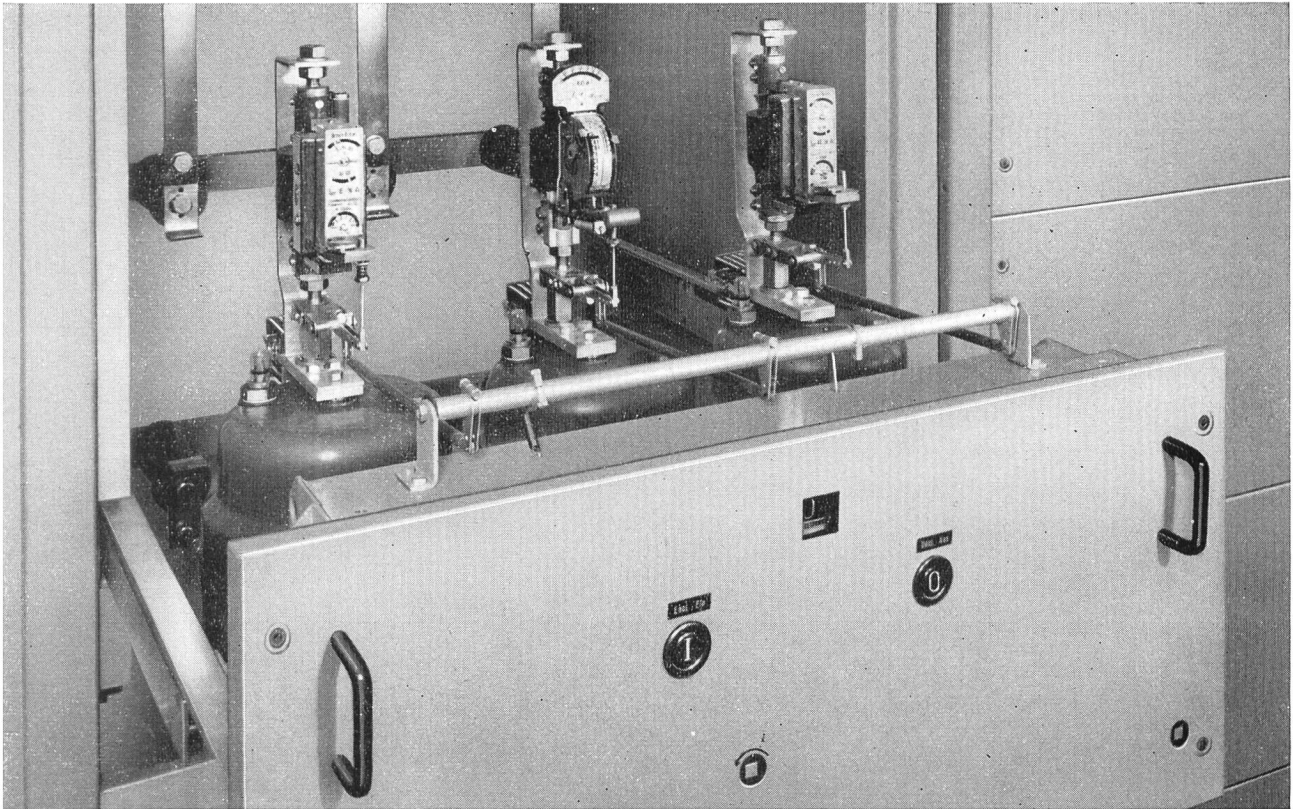

BETRIEBS-STELLUNG

TRENN-STELLUNG

REVISIONS-STELLUNG

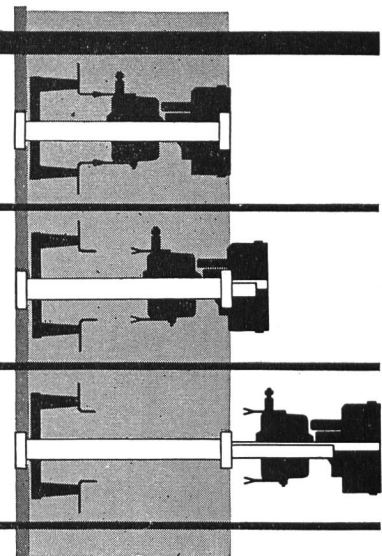

GARDY

GARDY S.A. GENÈVE
ELEKTRISCHE APPARATE FÜR HOCH- UND NIEDERSpannung

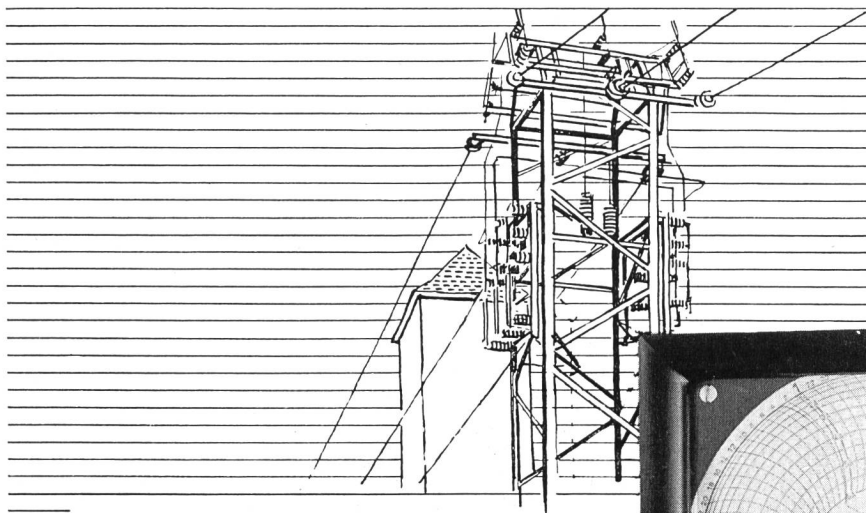

Registrierung des Strom-Maximums mit
GOSEN-Bimetall-Kreisblattschreiber
 bequem umschaltbar auf 7 und 30 Tage ohne
 Auswechslung des Getriebes
 Meßbereich 0-6 Amp. (zum Anschluß an Stromwandler)
 Ausführung je nach Wunsch
 für Einbau
 mit Zähler-Aufhängevorrichtung
 in Holzkasten – transportabel.

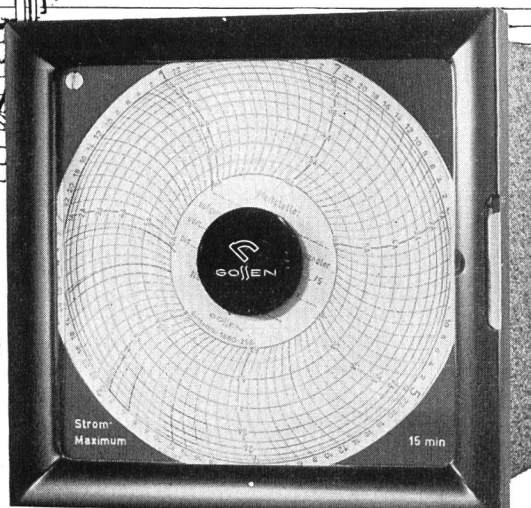

ULRICH MATTER AG., WOHLLEN AG

Elektrische Meßinstrumente
 Telephon (057) 614 54

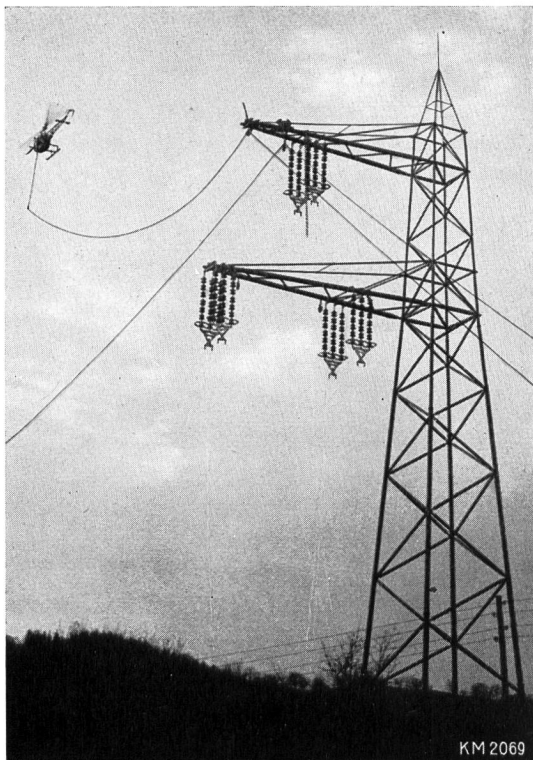

KM 2069

AKTIENGESELLSCHAFT

KUMMLER & MATTER

ELEKTRISCHE UNTERNEHMUNGEN

ZÜRICH CHUR MESOCCO



Hoch- und Niederspannungsleitungen
 Freiluft- und Trafostationen
 Kabelverlegungen
 Bauseilbahnen
 Fahrleitungen für Trolleybus und Bahnen
 Freileitungs- und Fahrleitungsmaterial
 Spezialwerkzeuge für den Leitungsbau
 Elektrische Installationen für Kraftwerke
 und Industriebauten

Kabel

für Hoch- und Niederspannung

Bleikabel und
Kunststoffkabel
für Stark- und
Schwachstrom.
Armaturen
für sämtliche
Kabeltypen

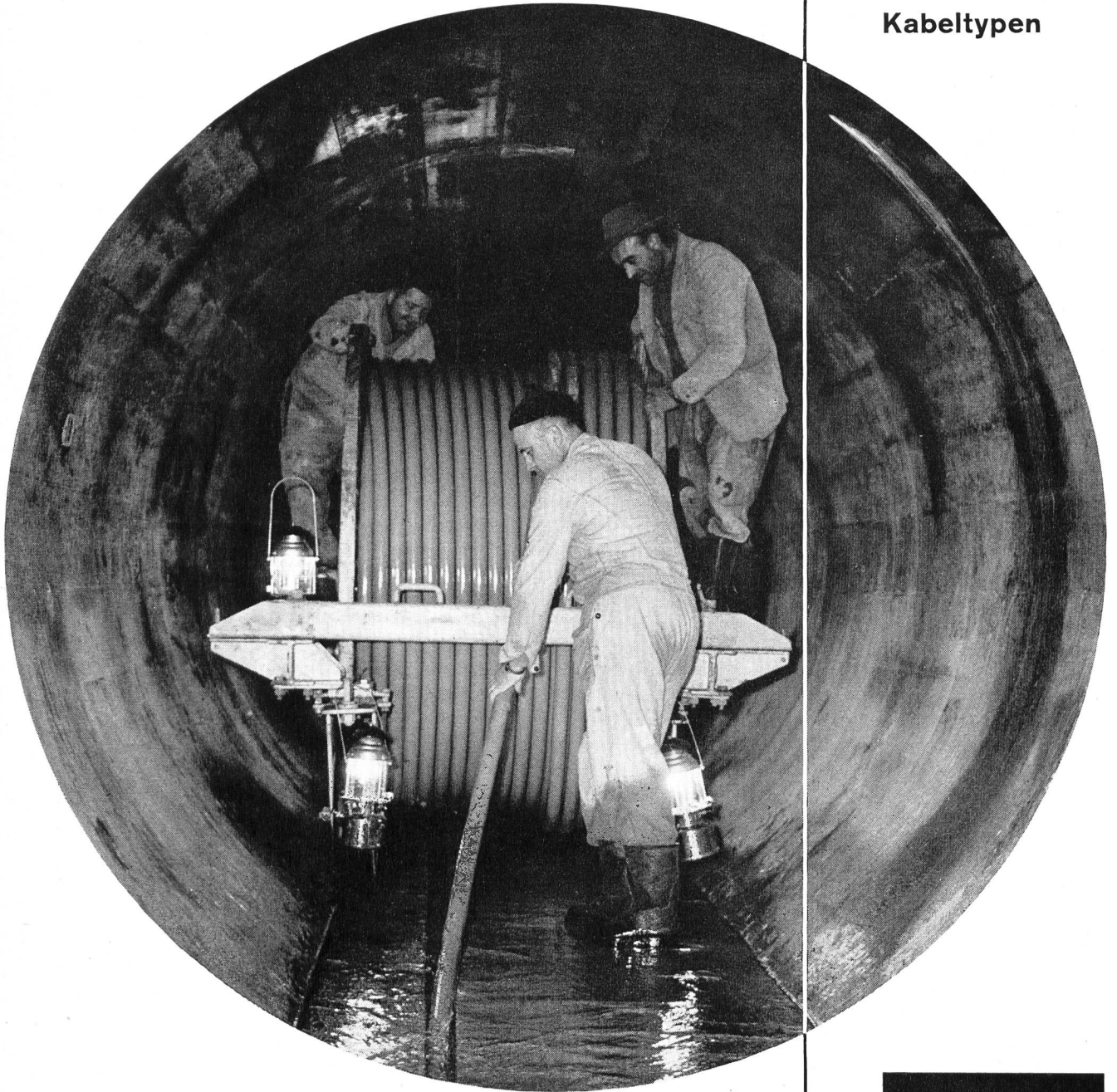

KABELWERKE BRUGG A. G.





INDUSTRIE-WÄRME AG KREUZLINGEN TG

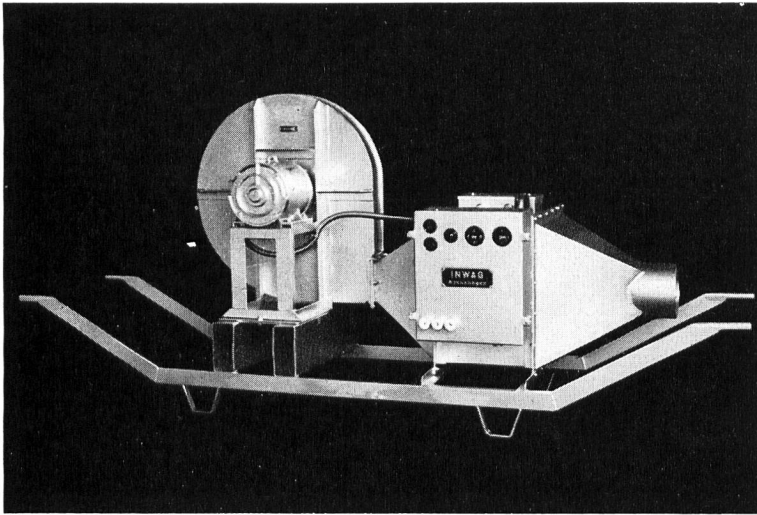

Spezial-Aggregate zur
Beheizung von Einzel- und
Reihen-Silos
Langjährige Erfahrung
Erstklassige Referenzen
Unverbindliche Beratung

Telefon 072 / 84048

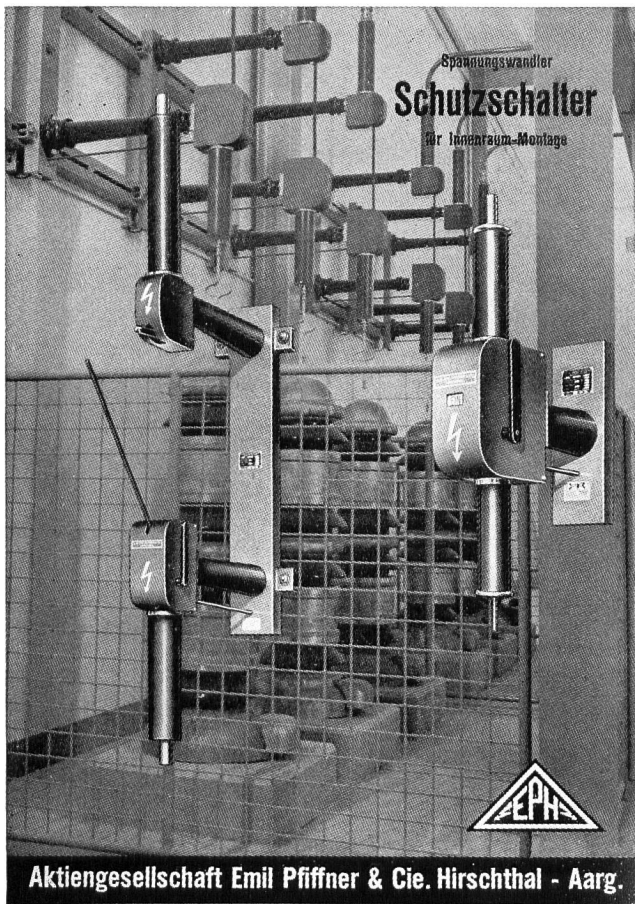

Aus unserem Fabrikationsprogramm:

Meßtransformatoren

Stromwandler, Spannungswandler,
Meßgruppen (kombinierte Wandler)
für alle Ansprüche!

Hochspannungs-Sicherungen und Schutzschalter

für Spannungswandler

«EPOLIT» Kunstharz-Isolierteile

in Gießharz, Glasharz (Laminat), Schleuderguß,
Preßguß usw., für die Elektrotechnik

Elektro-Schweißgeräte

Schweißtransformatoren, Schweißumformer,
Benzin- und Dieselschweißaggregate,
Punktschweißmaschinen, sämtliches Schweiß-
zubehör, inkl. Qualitätselektroden

Nebstehendes Bild zeigt: 60-kV-Spannungswandler
und Schutzschalter in einem schweiz. Kraftwerk

Aktiengesellschaft Emil Pfiffner & Cie. Hirschthal - Aarg.



**Neue Ideen
Moderne Geräte
Mehr Möglichkeiten**

für die Lösung von Meß-, Regel-
und Überwachungsaufgaben in

Kraftwerken
Unterstationen
Wasserfassungen
Stauwehren
Pumpstationen

und allen dazugehörigen
sekundären Anlagen.

Elektrische, elektronische, pneumatische
und elektrohydraulische Meß- und Regel-
systeme werden von uns projektiert und
ausgelegt, installiert und in Betrieb gesetzt.

Legen Sie uns Ihre Probleme vor!
Erfahrene Ingenieure werden Sie
gerne und unverbindlich beraten.

Eine ganz neue Lösung für die
Überwachung von Entsandern steht
zu Ihrer Verfügung.

Honeywell AG

Zürich Höschgasse 45 (051) 34 74 40
Basel Gundeldingerstraße (061) 35 35 83
Genève 26, route de Meyrin (022) 34 60 66



LANZ- Ganzstahl- Kabelrollen

für lange Lebensdauer

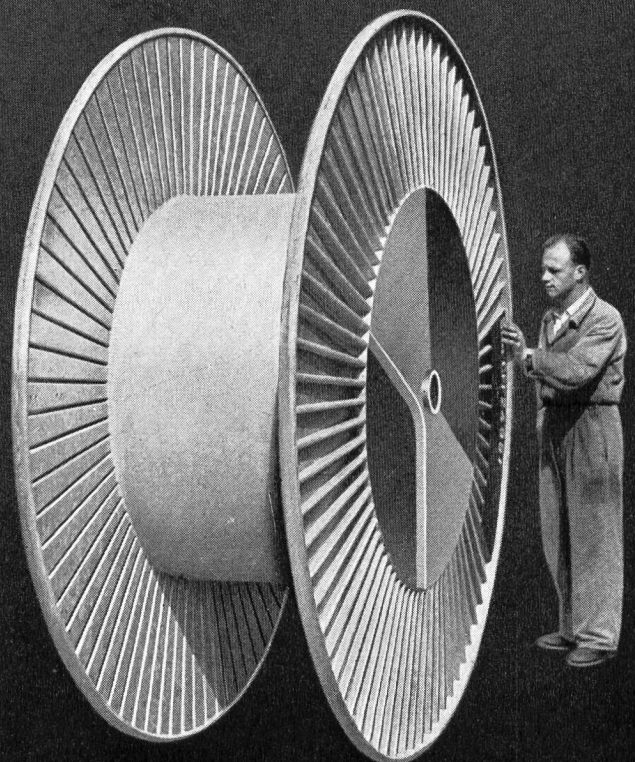

Schweizerfabrikat aus den Betrieben der

HERMANN LANZ AG MURGENTHAL

Abteilung Konstruktionsschlosserei. Tel. 063 34291

**Kabelrollen, Seilrollen, Maschinenrollen
Apparateschränke, Telephonverteiler-Gestelle
Eisenkonstruktionen, Rohrkonstruktionen etc.**

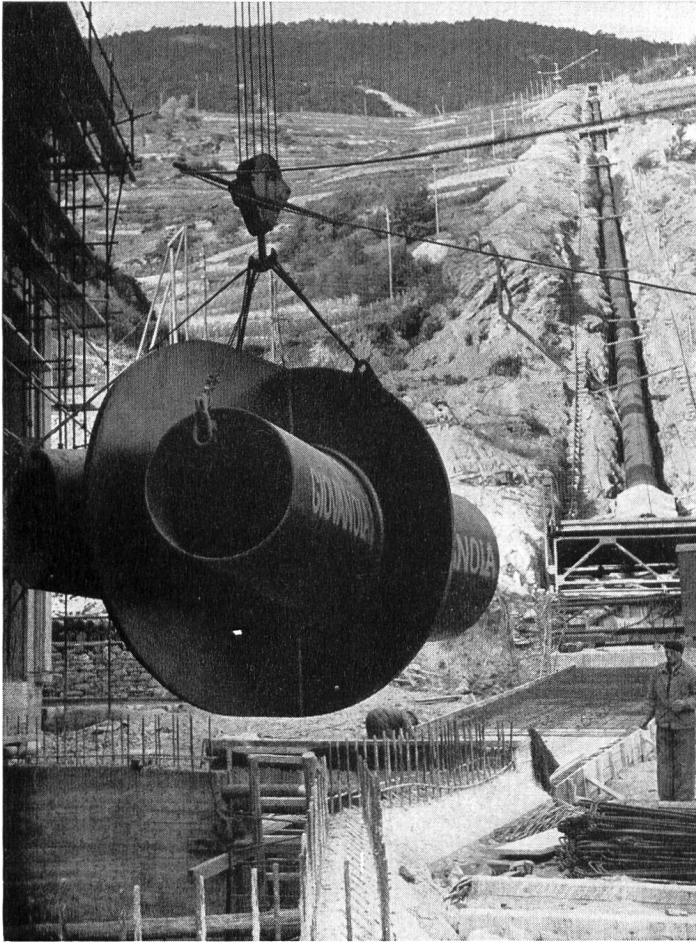

GIOVANOLA

CONDUITES FORCÉES

PUITS BLINDÉS

VANNES

Conduite forcée et collecteur en
montage à la centrale de St-Léonard

GIOVANOLA FRÈRES S.A.

MONTHÉY-SUISSE

Millimeter-, Logarithmen-
Lichtpaus- u. Pauspapiere

ED. AERNI-LEUCH BERN

Unsere Spezialabteilung erstellt: Blechgekapselte Sicherungskasten und Schränke, sowie:



Schalttafeln für

Verteilanlagen

Unterwerke

Trafostationen

Rohrpostanlagen

Kommandopulte für

Kraftwerke

Schützensteuerungen



Unterbreiten Sie Ihre Probleme unseren Spezialisten,
welche Sie in allen Fragen gerne unverbindlich beraten.

WEBER AG EMMENBRÜCKE (SCHWEIZ) TEL. (041) 52244

Fabrik elektrotechnischer Artikel und Apparate



Wir liefern und montieren Druckschacht-Panzerungen und Druckleitungen für Kraftwerke



leistungsfähig
zuverlässig
preiswert
formschön
einfach
bewährt
robust
modern

✦ Patente, DRGM

Bild:
Maschine für eine
Kanalbreite von 7,5 m
und eine Kanaltiefe von
5,5 m
Ständerhöhe nur 2,0 m

Automatische Rechenputzanlagen Kanalrechen in Spezialprofilstäben Kanal-Schützen und -Schieber

V. Fäh
mech. Werkstätte
Glarus
Telephon (058) 5 17 86

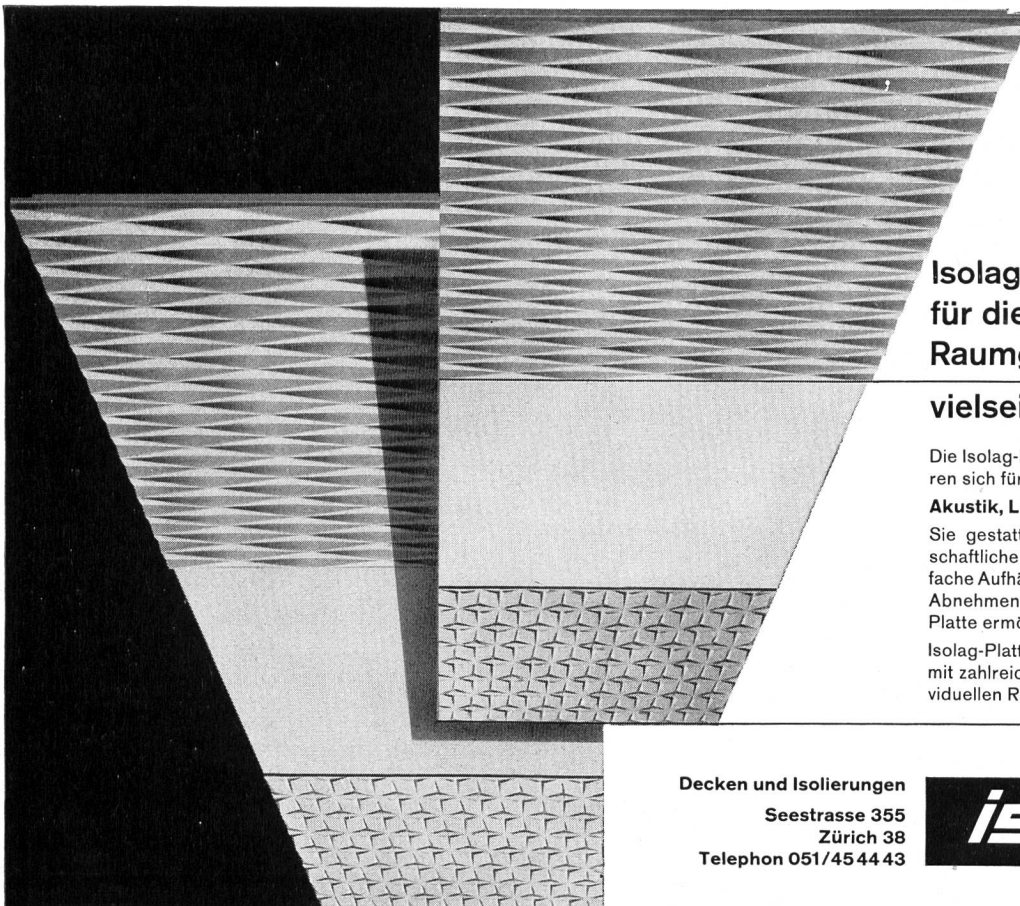

Isolag-Platten für die individuelle Raumgestaltung —

vielseitig und dekorativ

Die Isolag-Platten aus Gips oder Metall bewäh-
ren sich für alle Bereiche der

Akustik, Lüftung und Strahlungsheizung.

Sie gestatten eine saubere, rasche und wirt-
schaftliche Trockenmontage, während das ein-
fache Aufhängungssystem jederzeit ein leichtes
Abnehmen und Auswechseln jeder einzelnen
Platte ermöglicht.

Isolag-Platten, gelocht oder ungelocht, werden
mit zahlreichen Oberflächenstrukturen zur indi-
viduellen Raumgestaltung geliefert.

Decken und Isolierungen
Seestrasse 355
Zürich 38
Telephon 051/454443

isolag

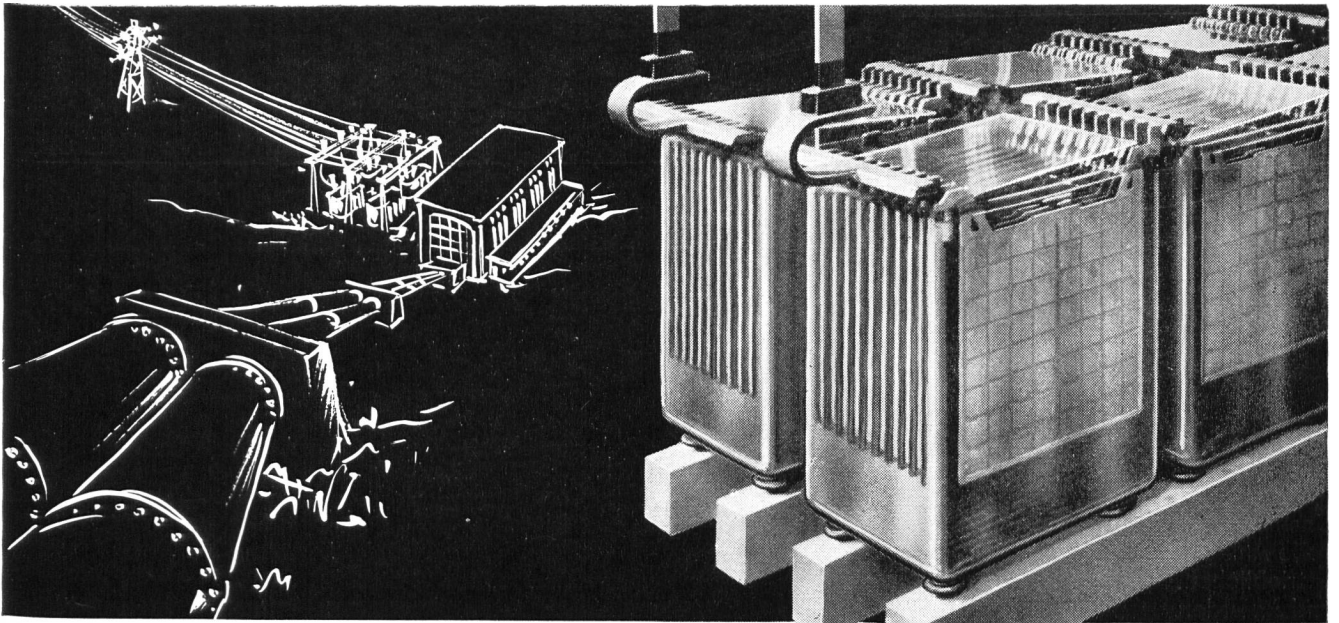

ACCUMULATEURS
STATIONNAIRES AU PLOMB
pour centrales électriques,
centraux téléphoniques, etc.

STATIONÄRE
BLEI-AKKUMULATOREN
für Elektrizitätswerke,
Telefonzentralen, usw.

LECLANCHÉ SA

YVERDON

1909 — 1959



-Elektro- werkzeuge

für Turbinenrevisionen, allgemeine
Werkstatt- und andere Arbeiten

Universalmaschinen mit biegsamer
Welle und Getriebe für verschiedene
Drehzahlen: ROTOFIX, ROTOFERA,
ROTAR

Stufenlos regulierbare Maschine
ROTOVAR mit zwei biegsamen Wel-
len

Drehstrom- und Universal-Winkel-
und Geradeschleifer

Verlangen Sie Prospekte und Preis-
listen

OTTO SUHNER AG
BRUGG Telefon (056) 414 22

Fabrik für Elektrowerkzeuge und
biegsame Wellen

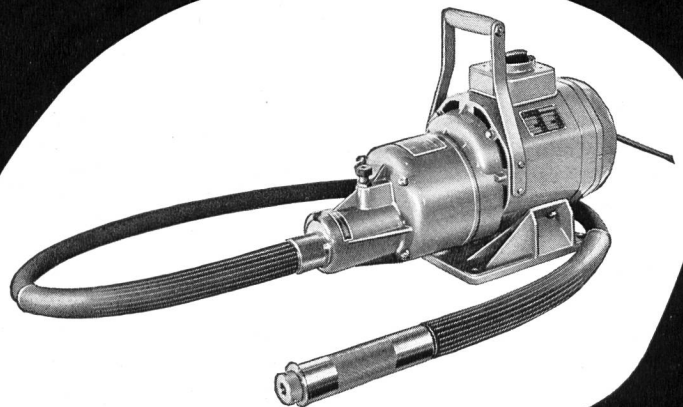
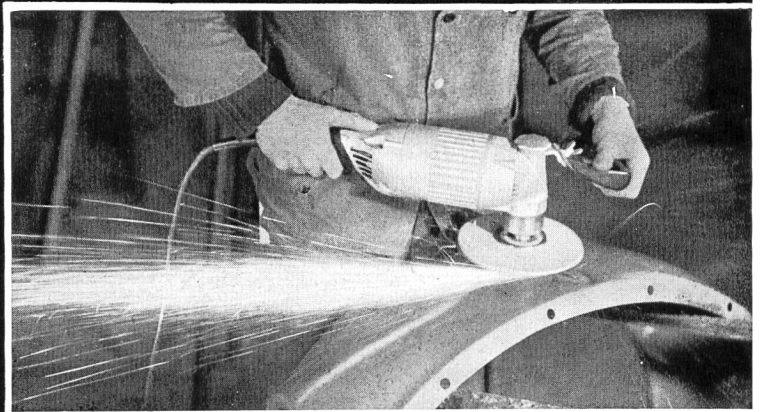



BRUN



Laufkrane

für Maschinenhallen,
Werkplätze, Lagerplätze,
Fabrikationsräume

Unsere Spezialität:
Jede Anlage wird den
betrieblichen Verhältnissen
und Anforderungen angepaßt.

Unsere Ingenieure beraten
Sie gerne

BRUN & CIE. AG
NEBIKON LU

Tel. (062) 9 51 12



FAGERSTA

SECO



GESTEINSBOHRER

für jedes Gestein

COURVOISIER & CO. A.G.

BIEL

TEL. (032) 2 33 38



MOWAG-Mehrzweckfahrzeuge

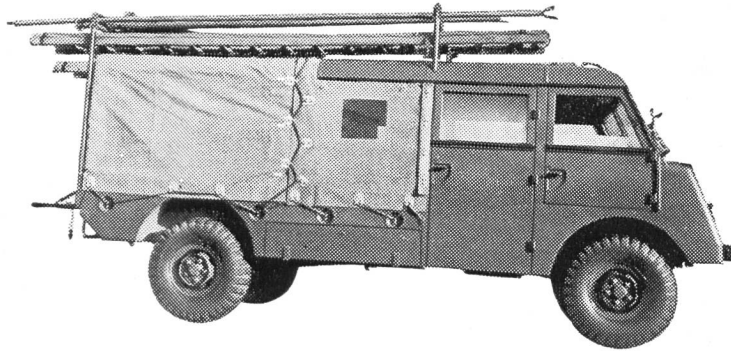

wie sie bei

**Elektrizitätswerken
Bauunternehmen
Feuerwehren usw.**

im Einsatz sind

Frontlenker, 6- oder 8-Zyl.-Benzinmotor, Allrad-Antrieb, mit oder ohne Seilwinde, Drehschemel, Stangenträger usw., lieferbar als Mannschafts-, Material- oder Kombinationsfahrzeug



MOWAG MOTORWAGENFABRIK AG Kreuzlingen

(072) 8 31 31

Der raumsparende Linienschreiber
Abmessungen nur 144 x 192 mm
(nach VSM und DIN). – Ferrodyna-
mische und Drehspul-Meßwerke
zur Registrierung von Strom, Span-
nung, Wirk- oder Blindleistung,
Leistungsfaktor und Frequenz,
Hauptwertmesser für genaue Span-
nungsregistrierung.

Verlangen Sie bitte ausführliche
Unterlagen, wir beraten Sie gerne.

VIERAX

Aktiengesellschaft, Basel

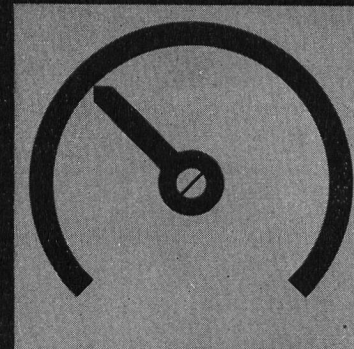
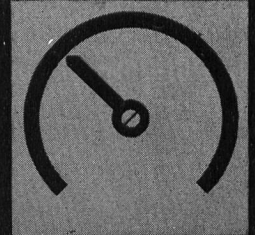
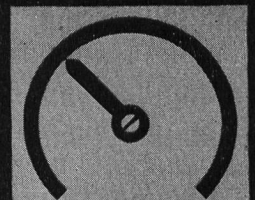
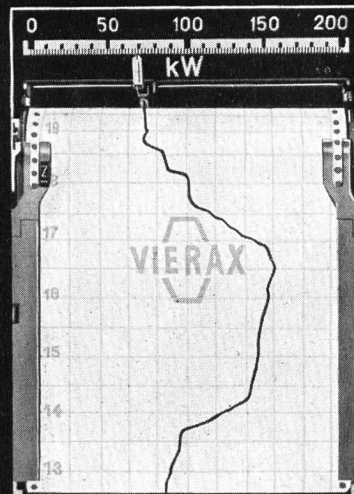

CAMILLE BAUER

UTO KRANE



leistungsfähig - wirtschaftlich

Tel. 051 52 53 10

Schindler-Aufzug- und Uto-Kran-Fabrik AG., Zürich



Stollenbau

Lokomotiven mit NIFE-Stahlakkumulatoren

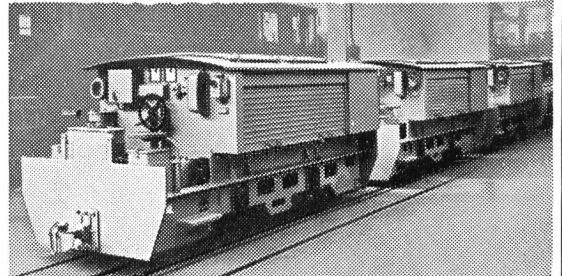

Helmlampen }
 Grubenlampen } NIFE -
 Notbeleuchtungen } Stahlakkumulatoren
 Gleichrichter }
 «SANGAMO» - Ah - Messer



NIFE — eine Weltmarke

H. Hürlimann Dipl. Ing. ETH.

ZÜRICH, Sihlquai 75 Tel. (051) 42 54 41

NIFE-Helmlampe

DEFAG

DRAHTSEILE
für jeden Verwendungszweck
Unsere Spezialität:
Vollverschlossene Tragseile

E. FATZER AG. ROMANSHORN
Drahtseilfabrik Tel. (071) 632 32

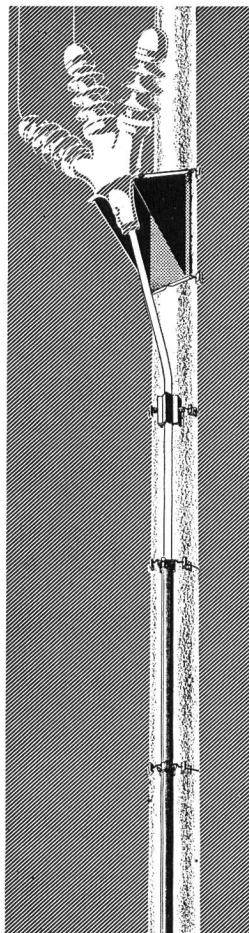

NORMAFIX

Kabelaufstiege für Betonmasten
⊕ Patent angemeldet

Montagefertiges System von Normteilen für Kabelaufstiege an Betonmasten

Universelle Verwendbarkeit

Kein Zeitverlust durch Anpassungsarbeit und Lieferfristen

Lagerhaltungsmöglichkeit, da Einzelteile normalisiert

Gefälliges Aussehen

Näheres siehe Prospekt Nr. 588



Alleinverkauf

OTTO FISCHER AG

Zürich 5, Sihlquai 125
☎ (051) 42 33 11



Kern & Co. Ag, Aarau/Schweiz



DKM1 der kleine Doppelkreis-Triangulationstheodolit mit erstaunlicher Genauigkeit. Rascher Einsatz durch das Zentrierstativ — zuverlässige Messungen durch diametral gemittelte Kreisablesung — spart Platz und Gewicht beim Transport.

Verlangen Sie ausführlichen Prospekt.



Kern-Vermessungsinstrumente: Weltruf durch technische Vollkommenheit und Präzision

Feuerwehren



VOGT-MOTORSPRITZEN und Armaturen in jeder Ausführung
 GEBRÜDER VOGT, Maschinenfabrik, Oberdiesbach BE
 Gegründet 1916 Vorteile prüfen — Katalog verlangen

IMO

Pumpen



Was der Fachmann schätzt

Einfache Bauart. Grosse Betriebssicherheit. Hoher Wirkungsgrad (80 - 97 %). Geringe Leerlaufverluste. Druck bis 175 at und Förderleistungen bis 6000 l/min. Selbstansaugend. Geräuschlos
Geringer Verschleiß.

In allen Größen ab Lager lieferbar

H. Hürliemann

Dipl. Ing. ETH.

ZÜRICH
Sihlquai 75 Telephone (051) 42 54 41
Fabrikationsbetrieb Uster

1903—1959
56 JAHRE WILD - MURI

Druckleitungen Druckschacht-Panzerungen

für Wasserkraftwerke

Ventilations- und Druckluftrohre
in laufender Fabrikation für Stollen-
und Tunnelbauten

OTTO WILD AG MURI

Aarg.
Röhrenfabrik und Kesselschmiede

CHROM-DIFFUSION

rostfrei
hitzebeständig

B. WIEDERKEHR

Härterei und Feilenfabrik Urdorf/ZH

Bernstraße 125 Telefon (051) 989922

Bahnstation Urdorf

Schaffler's
Elektr.
Zünder,
Zündmaschinen,
Meß- und
Prüfgeräte

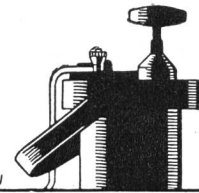

ZURIMEX AG

ZUG, ALPENSTRASSE 16
TEL. (042) 4 38 22 - 4 38 23

Steinemann
(071) 8 38 12/13 **FLAWIL**

HAMMERWERKE
KESSEL- u. STAHLBAU
MECHANISCHE ABTEILUNG
KUNSTSTOFF-VERARBEITUNG

BLESS & CO

Bauunternehmung

ZÜRICH

AARAU - CHUR - ST. GALLEN



Tiefbau — Straßenbau



Jul. Hädrich + Co.

EISEN- UND METALLBAU
PROFIL-PRESSWERK

Freilagerstraße 29 Zürich 9/47
Telefon (051) 521252

Leichtmetall-Fenster und -Türen
Stahl-Türen, -Tore und -Fenster
Türzargen und Fensterbänke
Rolladen und Storenkasten
Gepreßte Profile



Entreprise de Travaux Publics
Pierre **CHAPUISAT**, ingénieur
TOUS TRAVAUX SOUTERRAINS
LAUSANNE MARTIGNY

HELIOS-ZENTRALSCHMIERUNG

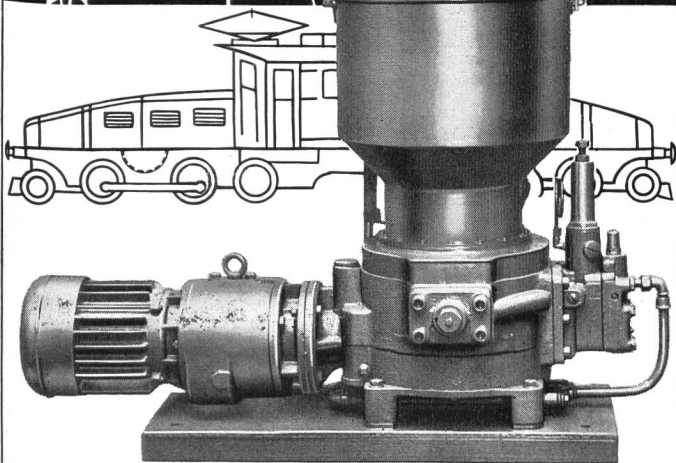
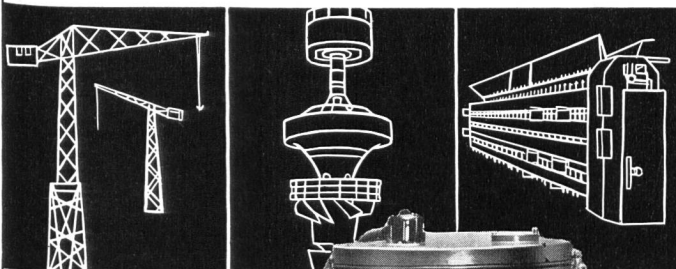

FRANZ GYSI SUHR-AARAU
AKTIENGESELLSCHAFT · TELEPHON (064) 23966

Rascheres und rationelleres
Entwässern
mit der elektrischen

FLYGT

Tauch-Baugrubenpumpe

- selbstansaugend
- unter Wasser arbeitend
- trockenlaufend
- tritt bei Wasser automatisch wieder in Funktion
- keine Wartung, billig im Betrieb, kein Verschleiss
- Modelle für Förderleistung von 250-10 000 l/min. über jede Höhe

Lohnt sich für jeden Baubetrieb,
für Kraftwerke, für Feuerwehren,
Verwaltungen usw.

Verlangen Sie Prospekt, Referenzen oder Vorführung.

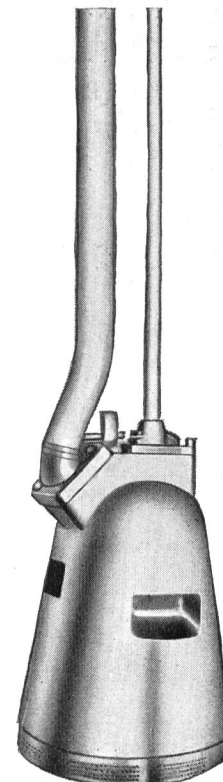

Carl HEUSSER BAUMASCHINEN
ZÜRICH 3, ZURLINDENSTR. 213, TEL. 051/23 35 20

KULL

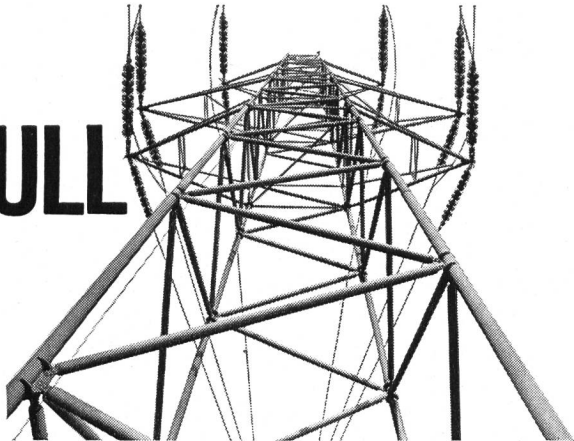

O. Kull+ Cie Zürich 1 / Selnastr. 6
Telephon 051 / 23 66 50

FREILEITUNGSBAU

Hochspannungsleitungen
Niederspannungs-Verteilanlagen
Kabelanlagen

Bahnkontakt-Leitungen
Transformatoren-Stationen

An allen Bauvorhaben

bei welchen Höchstanforderungen an die Betonqualität gestellt werden und dennoch an Installationskosten und an Löhnen gespart werden soll, verwendet man heute

**automatische Beton-Aufbereitungsanlagen
System Erbes**

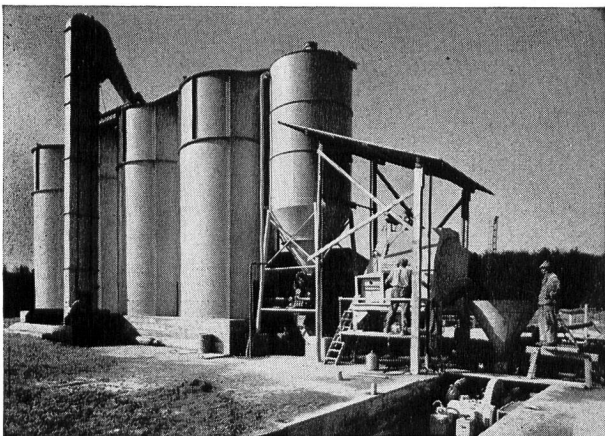

Erbes & Co. Baumaschinen Basel 2
Aeschengraben 20 Telephon (061) 23 33 94
Telex Nr. 62 375

DEBLORA- Umwälz- pumpe

Geräuschlos, betriebssicher

- a) für Transformatorenkühlung. Größerer Druck. Kleinere Kühler.
- b) für Heizung. Beschleunigter Durchfluß. Verringert Strahlungsverluste. Mit Deblockierungsvorrichtung.

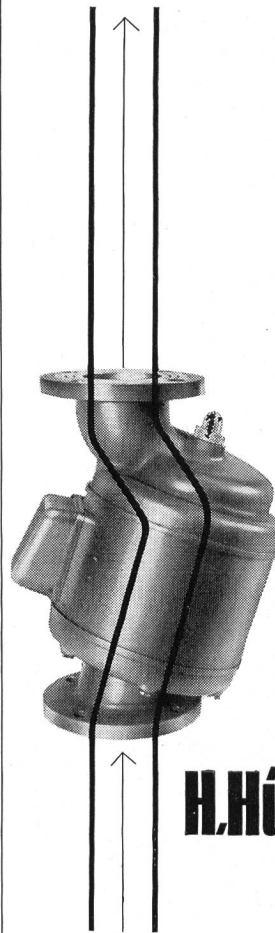

Billman- Variatoren

für vollautomatische Heizungsregulierung erhöhen ihre Wirtschaftlichkeit.

Ausführliche Prospekte 16 W und 01 W durch

H. Hürlimann Dipl. Ing. ETH.

Sihlquai 75, Zürich
Fabrikationsbetrieb Uster
Telephon (051) 96 85 15

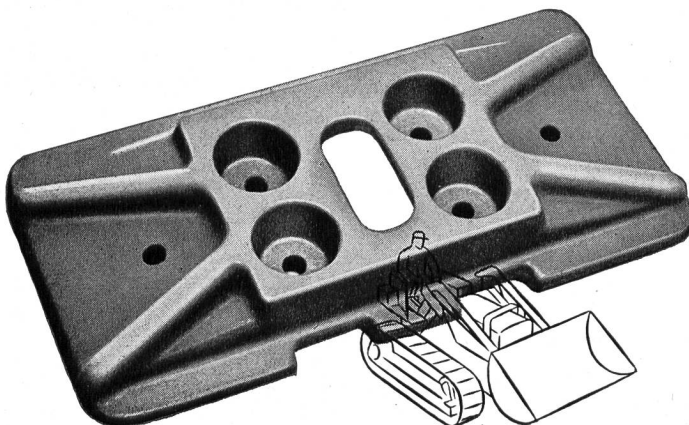

RAUPENKETTEN

Bodenplatten, Kettenglieder, Tragrollen und Laufrollen aus gesenkgeschmiedetem Mangan-Vanadium-Spezialstahl

für alle Raupenfahrzeuge

ab Lager lieferbar. Tel. (051) 83 62 10

SIEBAG AG GLATTBRUGG

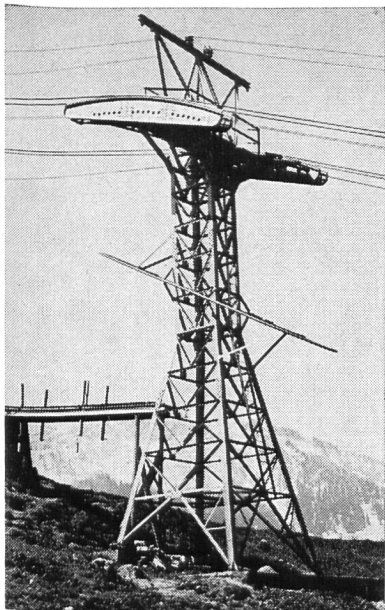

Elektromechanik:
Schaltanlagen für
Hoch- und Nieder-
spannung,
Trenner 10—380 kV

Stahlbau:
Masten und Gerüste
für Übertragungsleitun-
gen und Freiluft-
stationen sowie Trag-
gerüste für Seilbahnen,
Werkhallen

Alpha AG. Nidau (Biel)

Telephon (032) 24692



Hoch- und Tiefbau
Stollen- und
Kraftwerkbau

Walter J. Heller AG
Bauunternehmung
Bern

Schloßstraße 131 Telephon (031) 5 1112

Zweigniederlassungen:
Sion VS — Ilanz GR

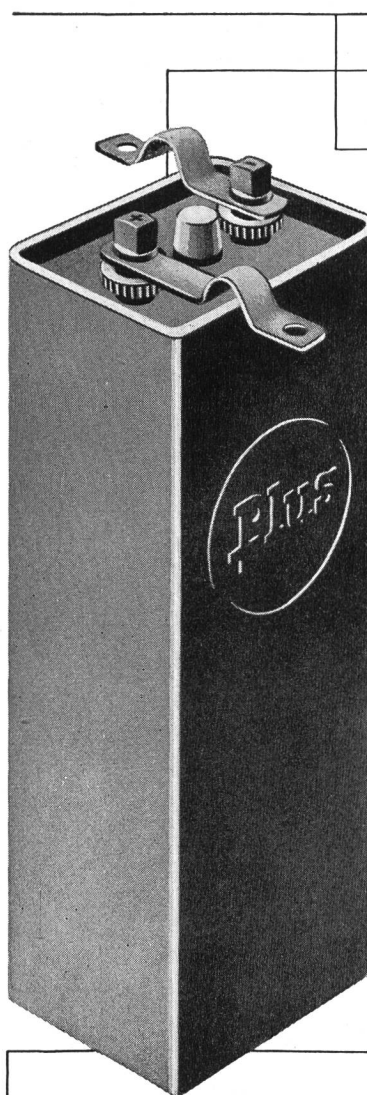

In Elektro-
fahrzeugen
aller Art
haben sich
unsere

Plus-
Traktions-
Batterien

aufs beste
bewährt.

Unser Service
bürgt für
einwandfreien
Betrieb.

Verlangen Sie
Referenzen und
Vertreter-
besuch.

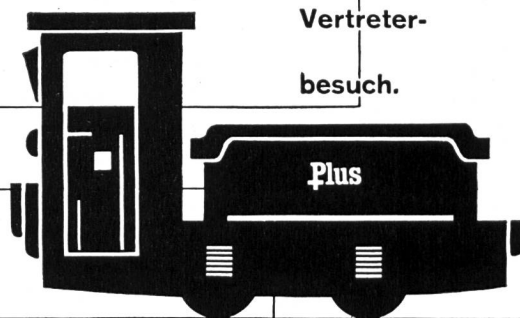

Frid. Müller

Plus

Plus AG
Accumulatoren &
elektr. Apparate
Basel 6
Mühlegraben 3
Telephon
061/23 79 18

**Wenn es
für Sie
von Bedeutung
ist**

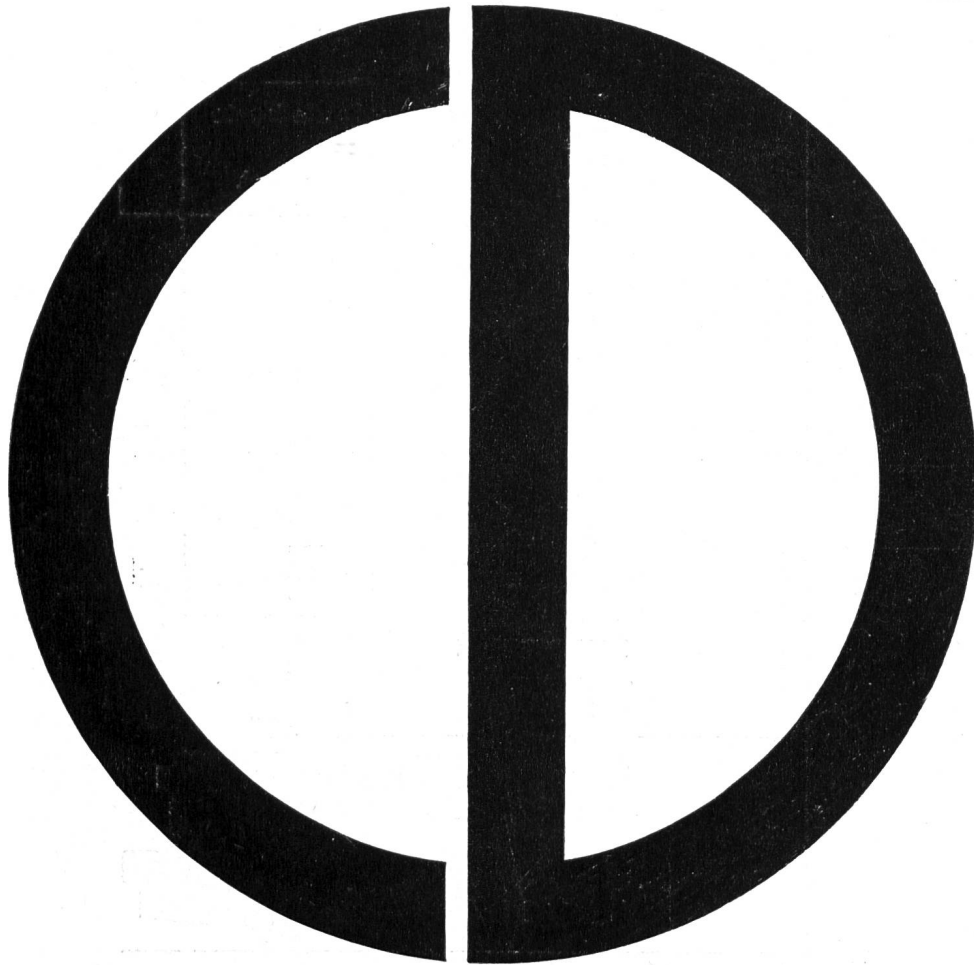

Ihre Drucksachen
rechtzeitig zur Verfügung
zu haben, sind Sie froh,
einen Drucker zu wissen,
der Ihre Anforderungen
auch terminlich
zu erfüllen vermag.
Unsere im Herzen der
Stadt Zürich gelegene moderne
Druckerei genießt den Ruf
großer Leistungsfähigkeit
und betonter Qualitätsbetreuung

**Profitieren
auch
Sie
davon!**

Messen und Steuern . . .

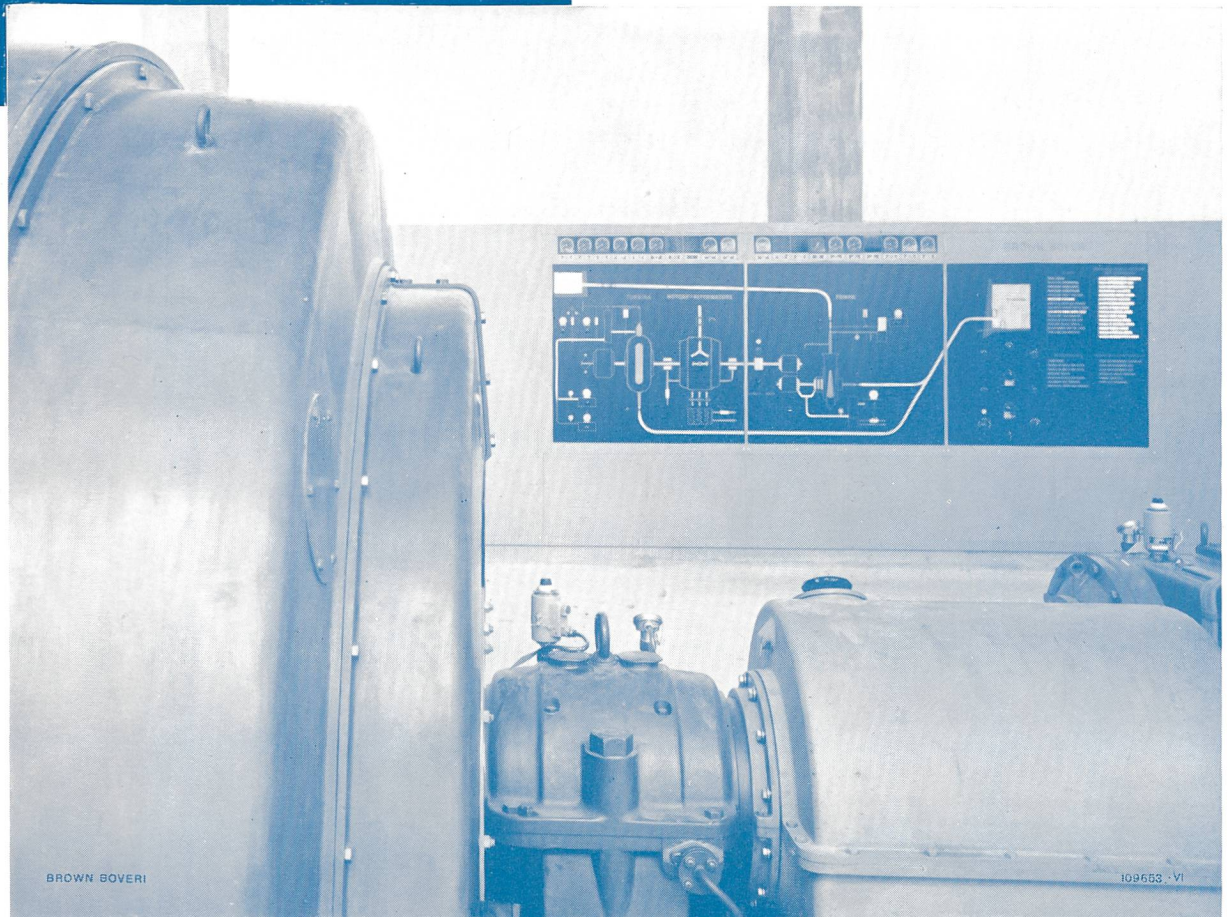

Leuchtschaltbild für Steuerung und Überwachung der Betriebsfunktionen einer Speicherpumpen-Gruppe (Leistung 7300 kW) im Kraftwerk Löbbia, Graubünden

**BROWN
BOVERI**

Kommandoräume

mit und ohne Leuchtschaltbilder für Elektrizitätswerke und Industriebetriebe

Die Apparate und Instrumente sind bei bester Übersicht einfach zu bedienen

Wir stellen Ihnen unsere Erfahrung gerne zur Verfügung

A-G. **BROWN, BOVERI** & CIE.
BADEN · SCHWEIZ

Stausee Oberaar, 2303 m ü. M.

SULZER

Hochdruck-Speicherpumpen für Wasserkraftanlagen

Gebrüder Sulzer liefert die vier größten Hochdruck-Speicherpumpen der Welt für die Zentrale Ffestiniog (Nordwales) der Central Electricity Authority

Betriebsdaten pro Einheit:

Fördermenge	21100 l/s
Förderhöhe	305 m
Drehzahl	425 U/min
Leistungsbedarf im Mittel	94 600 PS
max.	110 000 PS

Wir lieferten u. a.:

Etzelwerk	485 m — 20 880 PS
Pragnères	400 m — 12 600 PS
Peccia	390 m — 13 600 PS
Lünersee	971 m — 55 500 PS
Gougra-Motec	628 m — 30 800 PS

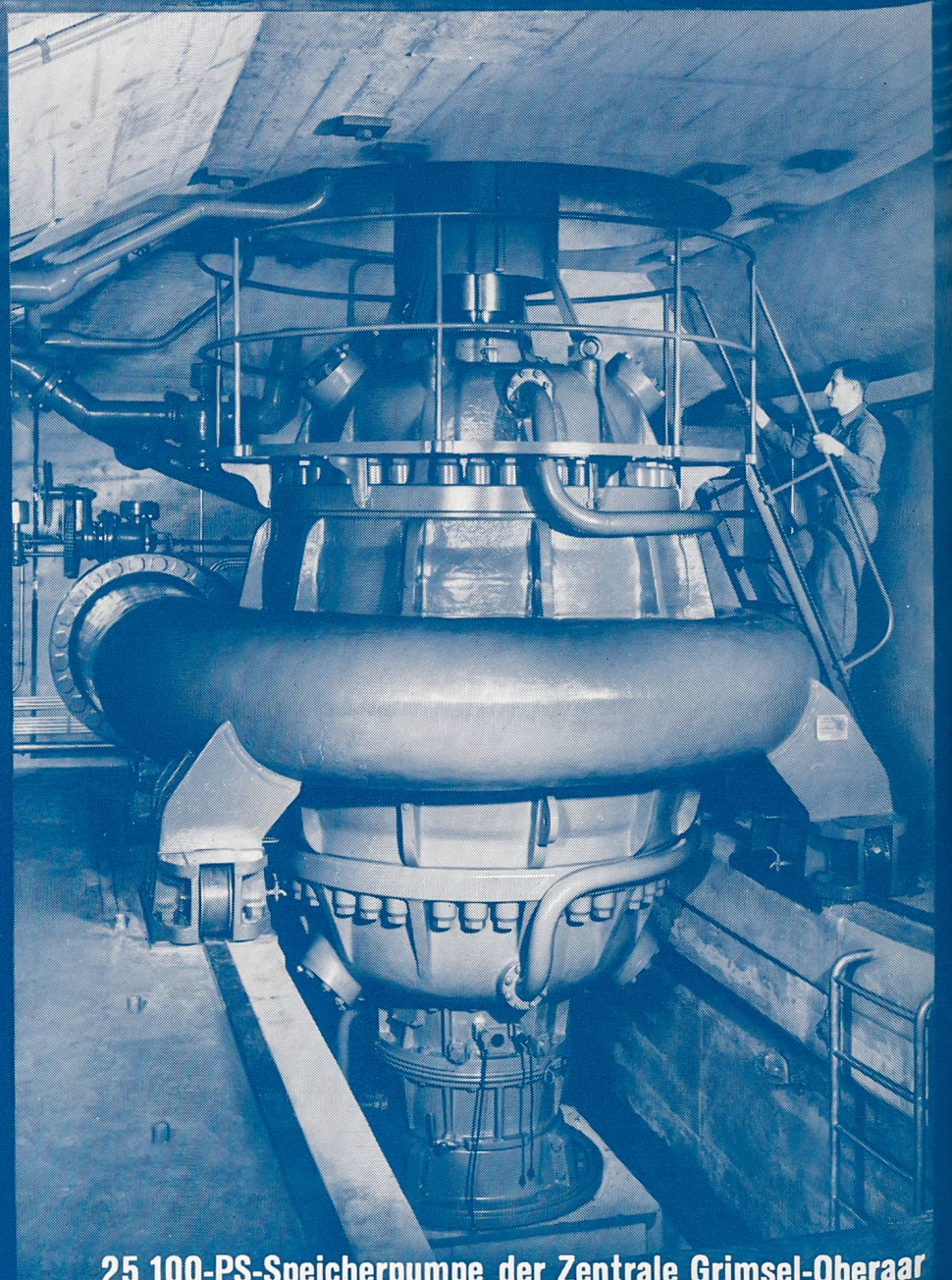

Gebrüder Sulzer, Aktiengesellschaft,
Winterthur, Schweiz

25 100-PS-Speicherpumpe der Zentrale Grimsel-Oberaar