

Objektyp: **Advertising**

Zeitschrift: **Wasser- und Energiewirtschaft = Cours d'eau et énergie**

Band (Jahr): **56 (1964)**

Heft 12

PDF erstellt am: **22.07.2024**

Nutzungsbedingungen

Die ETH-Bibliothek ist Anbieterin der digitalisierten Zeitschriften. Sie besitzt keine Urheberrechte an den Inhalten der Zeitschriften. Die Rechte liegen in der Regel bei den Herausgebern. Die auf der Plattform e-periodica veröffentlichten Dokumente stehen für nicht-kommerzielle Zwecke in Lehre und Forschung sowie für die private Nutzung frei zur Verfügung. Einzelne Dateien oder Ausdrucke aus diesem Angebot können zusammen mit diesen Nutzungsbedingungen und den korrekten Herkunftsbezeichnungen weitergegeben werden. Das Veröffentlichen von Bildern in Print- und Online-Publikationen ist nur mit vorheriger Genehmigung der Rechteinhaber erlaubt. Die systematische Speicherung von Teilen des elektronischen Angebots auf anderen Servern bedarf ebenfalls des schriftlichen Einverständnisses der Rechteinhaber.

Haftungsausschluss

Alle Angaben erfolgen ohne Gewähr für Vollständigkeit oder Richtigkeit. Es wird keine Haftung übernommen für Schäden durch die Verwendung von Informationen aus diesem Online-Angebot oder durch das Fehlen von Informationen. Dies gilt auch für Inhalte Dritter, die über dieses Angebot zugänglich sind.

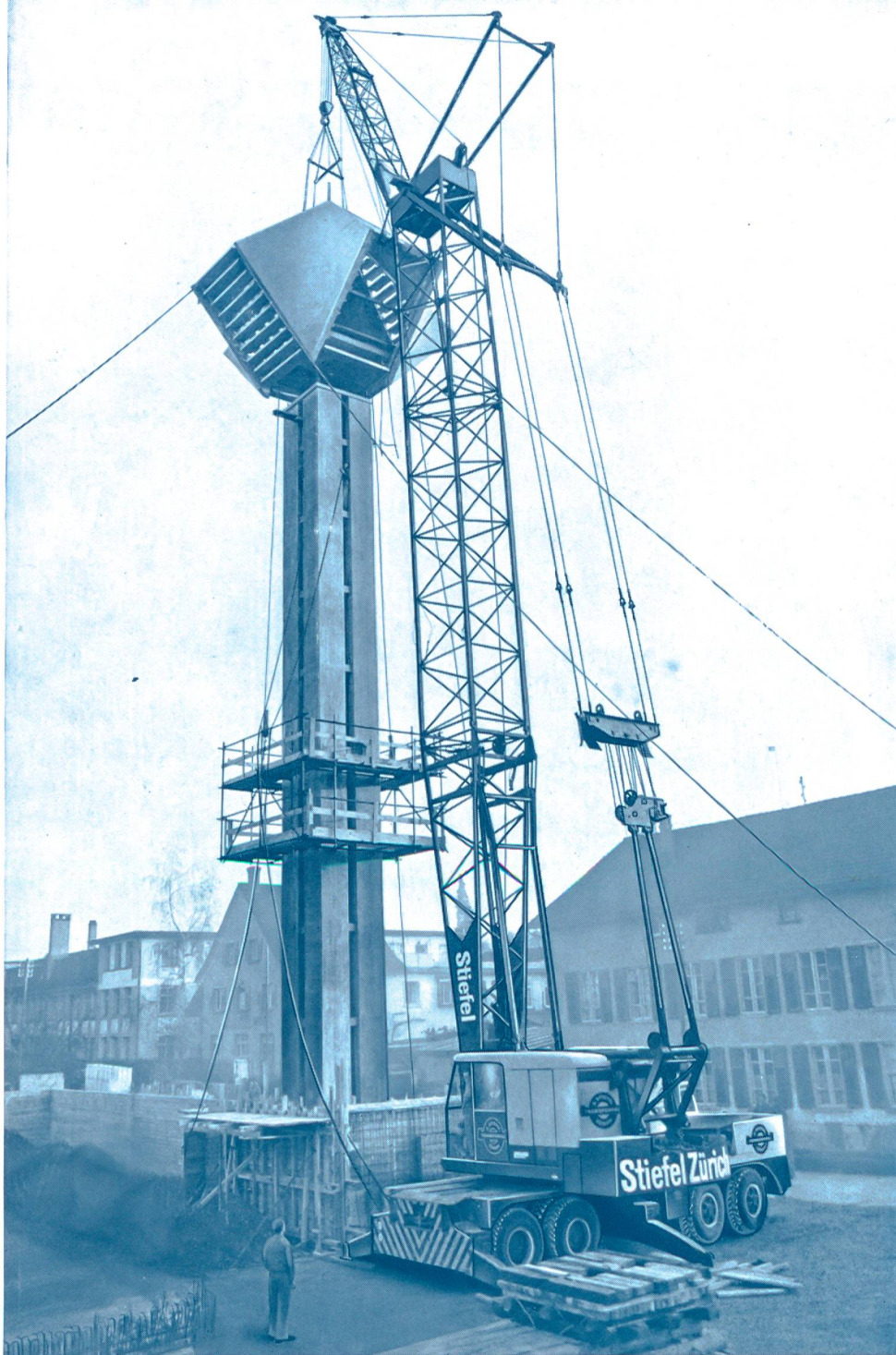

Unser Pneukran Nr. 8 mit Turmausleger bei der Montage des vorfabrizierten Turmes der Kirche Uster.
 4 Turm-Säulen à je 25 Tonnen.
 1 Turm-Helm mit Glockenstuhl, 35 Tonnen schwer!

Schwer-Transporte

bis **100 t** Stückgewicht
 im Flachland und Gebirge

Maschinentransporte

Fabrikumzüge

8 Pneukrane

mit Hubkraft bis zu
105 Tonnen

mit Hakenhöhe bis zu
90 Metern

für die Montage von

- Stahlkonstruktionen
- Betonelementen
- vorfabrizierten Gebäuden



Tel. 051 33 11 33

Verlangen Sie:

- unsere technischen Vorschläge für Transport und Montage von Stücken jedes Gewichtes und jeder Dimension. Unsere Disponenten beraten Sie gerne.
- unsere Prospekte über die 30 verschiedenen Schwertransport- und Spezialanhänger.
- unsere Prospekte über die verschiedenen Kranwagen von 4,5 bis 105 t Hubkraft und 10 bis 90 Metern Hakenhöhe.

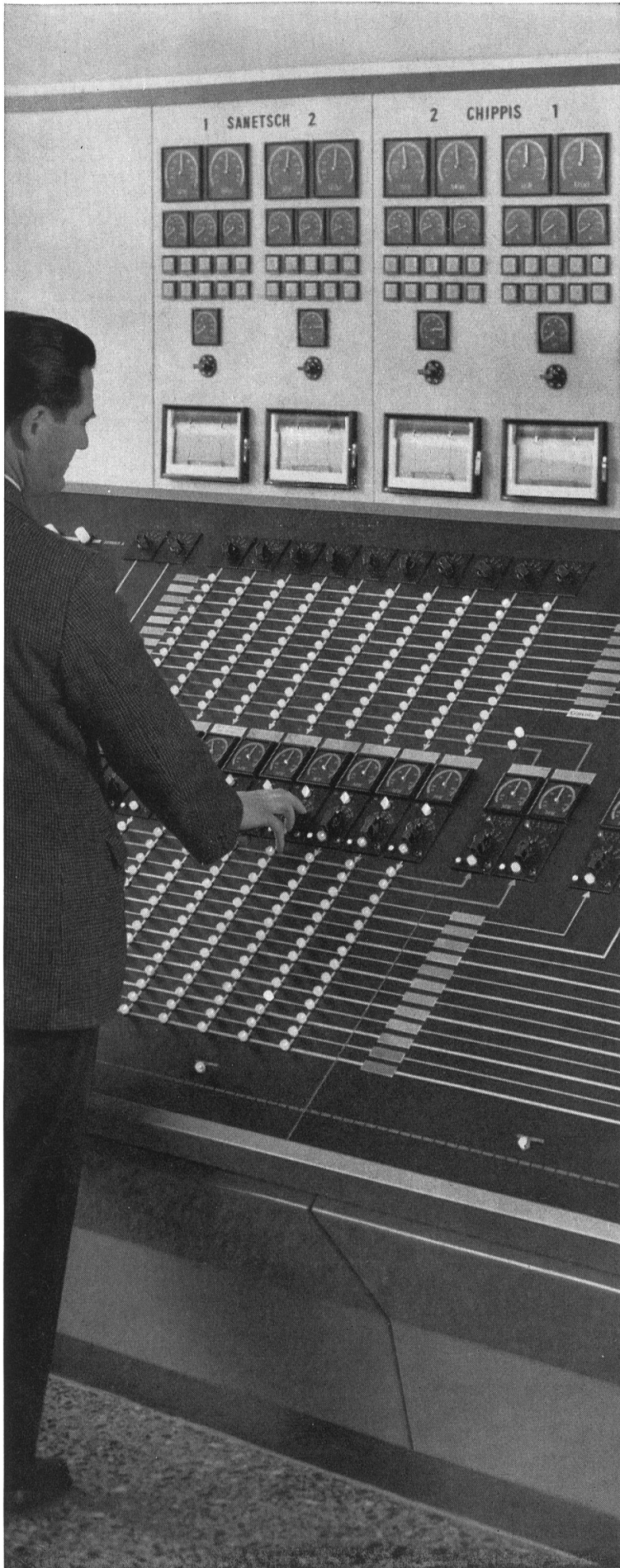

Wir planen und liefern
Mess- und
Summierungseinrichtungen
für Kraftwerke und
Unterstationen nach
modernsten Prinzipien
unter Verwendung
bewährter, wartungsfreier
Geräte und Bauteile

Camille Bauer AG, Basel, Dornacherstrasse 18, Telefon (061) 34 24 40, Telex 62 159

camille bauer

EOS Poste de couplage de Chamoson



Den schlanken Halmen gleich

erhebt sich heute in Frauenfeld der Hochkamin der zweiten schweizerischen Zuckerfabrik 70 Meter hoch in den Himmel.

Mehr noch als diese, ist er Tag und Nacht, Sommer und Winter der Witterung und den Einflüssen chemischer Korrosion ausgesetzt.

Doch wie die Natur die Geschöpfe, die sie hervorbringt, mit den Mitteln ausstattet, die sie auch unter ungünstigen Voraussetzungen überleben lassen, — genau so entwickelte ingenieürer Menschengeist in jahrzehntelanger Forschungs- und Entwicklungsarbeit mit den INERTOL-Produkten die Mittel, seine Werke wirksam zu schützen, ihre Werte und ihre Funktionstätigkeit erfolgreich zu erhalten.

Zuckerfabrik AG Frauenfeld — 70-m-Hochkamin
Projektverfasser und ausführender Unternehmer:
E. Emch & Co., Hoch- und Tiefbau, Winterthur

Isolierung der achteckigen Fundamentplatte und Isolation des inneren Betonmantels gegen Säureeinwirkungen mit INERTOL 49 W dick.

INERTOL

INERTOL AG BAUTENSCHUTZCHEMIE WINTERTHUR

IN 11/63 FB

TÖSSSTALSTRASSE 62 TELEFON 052 933 21
TECHNISCHER BERATUNGSDIENST

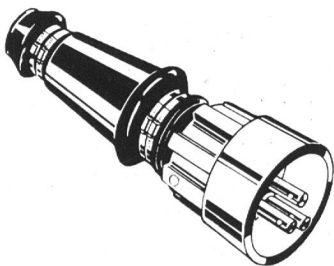

Spezial-Stecker

robust, wasserdicht
für härtesten Einsatz
auf vielen Kraftwerkbaustellen, Steinbrüchen etc.
in der Schweiz bestens bewährt
35—220 A
bei 500 V

Verlangen Sie Technikerbesuch mit Muster

**STAHLBAU
LAIS & BASEL**

Tel. (061) 43 55 55

Turbinenschieber
Pumpenschieber
Rohrbruch-Sicherheitsorgane
Grundablässe
Energievernichter

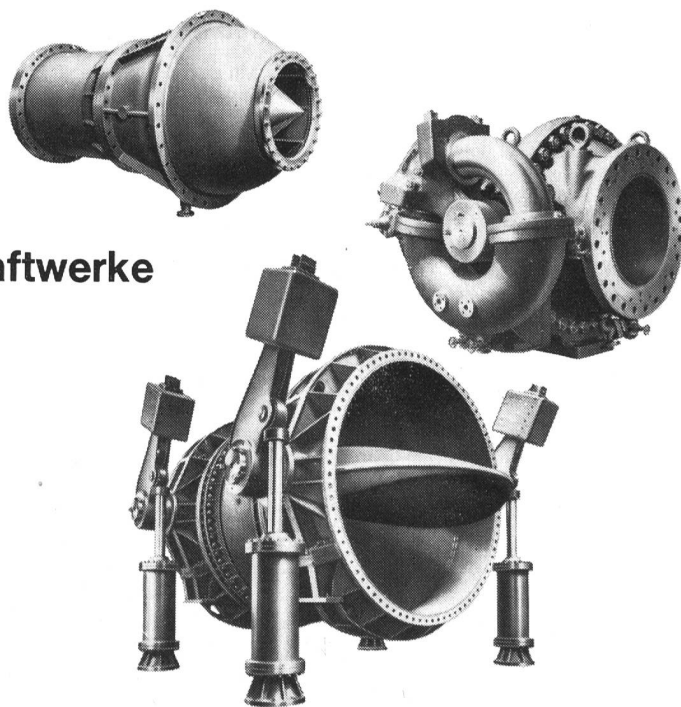

Absperrorgane für Wasserkraftwerke



VON ROLL AG. Klus, Schweiz

VON ROLL

Trellex-Verschleißschutz-Gummi reduziert Ihre Unkosten!

Mit dem Einsatz von Trellex als Rinnen, Rutschen, Prallplatten und Materialförderrohre, zum Auskleiden von Kieswaschmaschinen usw. erzielen Sie bedeutend längere Laufzeiten und eine praktisch geräuschlose Materialförderung.

Weit über hundert fortschrittliche Betriebe verwenden heute Trellex, den wirtschaftlichsten Werkstoff zur Bekämpfung von Verschleiss und Lärm. Verlangen Sie unseren ausführlichen Katalog.

SIEBAG 

Siebag AG 8105 Regensdorf 051-94 40 47

TRELLEX

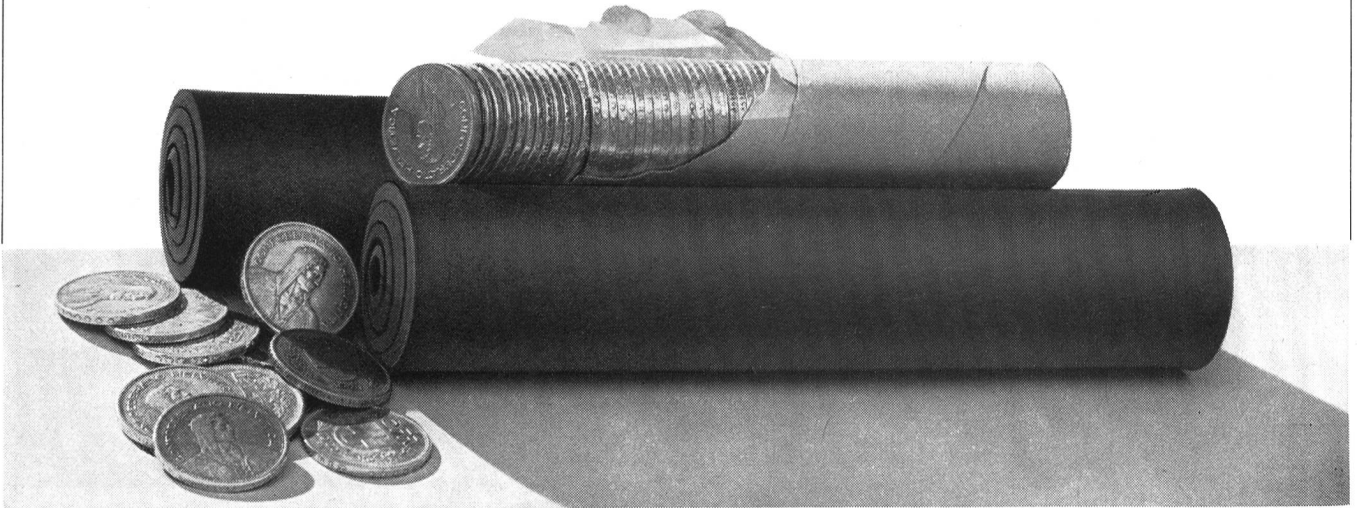

Haben Sie Förderbandprobleme!

Unser Verkaufsprogramm:

- LIMBEROLLER, die flexible Transportbandrolle aus Neopren
- Trag- und Rücklaufrollen aus Stahl
- Spann- und Antriebstrommeln
- Trommel- und Getriebemotoren
- Getriebe und Kupplungen
- Gummitransportgurten

Unsere Kundendienste:

- Beratung durch unsere Fachtechniker
- Projektierung von kompletten Förderbandanlagen
- a) zum Eigenbau durch Sie selbst
- b) zur Ausführung durch Ihren Anlagenbauer
- Montagebeihilfe durch unsere Fachtechniker

Verlangen Sie den unverbindlichen Besuch eines unserer Fachtechniker

Tel. (061) 43 55 55



STAHLBAU
LAIS & BASEL
ABTEILUNG FÖRDERBANDZUBEHÖR

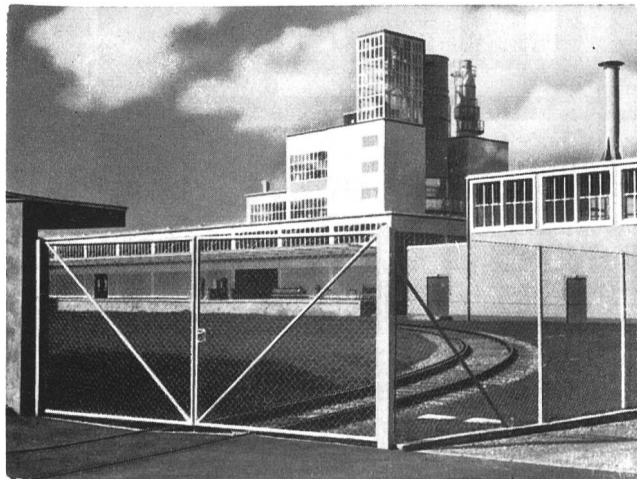

Müller-Zäune für jeden Zweck

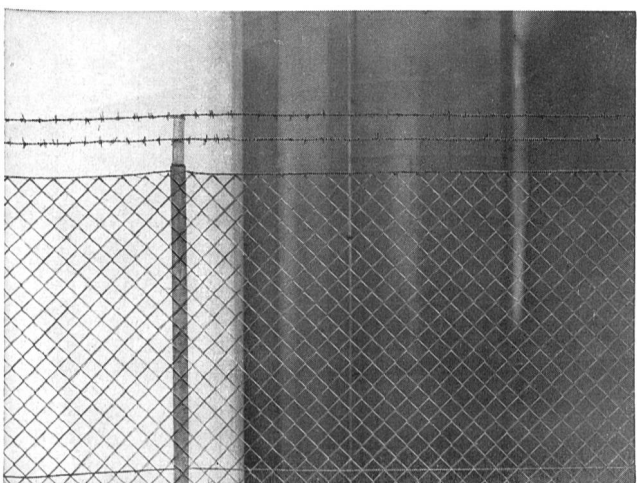

Wir erstellen als Spezialisten Einfriedungen an Schaltanlagen, Unterwerken und Kraftwerken und verfügen über ein geschultes Fachpersonal, das die Montage zuverlässig besorgt. Unsere beste Referenz sind die vielen ausgeführten Arbeiten.

Gerne stehen wir Ihnen mit ausführlicher Dokumentation zu Diensten.

| | | | |
|--------------------------|--------------|-----|----------|
| Müller & Co., Zaunfabrik | Löhningen SH | 053 | 6 91 17 |
| | Zürich | 051 | 26 28 45 |
| | St. Gallen | 071 | 27 23 86 |
| | Basel | 061 | 33 47 58 |
| | Winterthur | 052 | 2 13 85 |
| | Chur | 081 | 2 42 10 |



GIOVANOLA

CONDUITES FORCÉES

PUITS BLINDÉS

VANNES

Conduite forcée de Nendaz
de la Grande-Dixence S. A.

GIOVANOLA FRÈRES S.A.

MONTHÉY - SUISSE

CHARMILLES

à conçu et réalisé

LA TURBINE-POMPE ISOGYRE

Turbine-pompe isogyre Charmilles

Modèle d'essais en fonctionnement dans nos laboratoires.



AVANTAGES ESSENTIELS

Elle comporte une roue de turbine et une roue de pompe distinctes l'une de l'autre, montées sur la même machine, tracées pour un rendement optimum respectivement en turbine et en pompe et ayant le même sens de rotation.

Le passage du fonctionnement, de turbine en pompe et inversement, s'effectue sans arrêt du groupe et sans à-coups dans un laps de temps d'une à deux minutes.

EN COMMANDE

Pour l'installation d'accumulation par pompage de

ROBIEI

Puissance = 10 000 kW
Variation de chute = 260 à 400 m
Vitesse = 150 t/min
Disposition horizontale

ATELIERS DES CHARMILLES S. A., GENEVE

Isoliermaterial Isolierlacke Isolierte Drähte und Kabel für die Elektrotechnik

Soflex-Kabel (Isolation PVC)
Tdc - Tdcv - Tdca-T - Tdcva-T - Tdca-F
für Stark- und Schwachstrom

Installationsdrähte und -seile bis 500 mm² für Zentralen

Strahlenschutzmaterial Durotenax 521.20 (Antiradiolit)

Schichtpressstoffe:
Dellit-Hartpapier für Schalttafeln
Vetronit-Hartglasgewebe für mechanisch und elektrisch
beanspruchte Konstruktionsteile
Kupferkaschiertes Hartpapier und Hartglasgewebe
für gedruckte Schaltungen

Lacktuch - Lackglasseide - Samicatherm - Samicanit
Inor - Mikafolium - Samicafolium - Mica- und Samica-
Glasseidenbänder

Silix- und Asbestit-Drähte mit Glas- und Asbestfasern
isoliert

Lackdraht Poly-Thermaleze SIB - Daglas SIB glasseide-isolierte
Wicklungsdrähte

Isolierkörper aus Steatit mit den verschiedenen
physikalischen Eigenschaften

Imprägnier- und Decklacke - Lösungsmittelfreie Lacke -
Klebelacke - Tränklacke - Ausgussmassen - Isolierkitte

Verlangen Sie unsere Spezialprospekte.
Wir beraten Sie gerne.

Telephon 061 80 14 21 - Telex 62 479



Typ Tdca-F

ISOLA

Schweizerische Isola-Werke
Breitenbach

Rasch sichere
Verbindung mit



SE18



SE 18: ein zuverlässiges,
handliches Kleinfunkgerät
der Autophon: misst nur
19,8 x 16,6 x 5,5 cm; wiegt
nur 2,6 kg.
Reichweite: 20 km in offenem
Gelände, 3 km im Innern
von Ortschaften. Leistung:
110 Stunden reine Empfangs-
zeit, 25 Stunden bei 10%
Sendezeit. Stromquelle:
Nickel-Cadmium Akkumulator,
beliebig oft aufladbar.

AUTOPHON

Solothurn

Maschinen- und Stahlbau

| | |
|----------------------|----------------|
| Kranbau | Stahlhochbau |
| Stetigförderer | Brückenbau |
| Fahrzeugbau | Spezialbauten |
| Allgem. Maschinenbau | Kranbahnen |
| Eisspeicheranlagen | Stahlwasserbau |

Hübscher

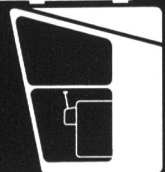

Hübscher + Co. Maschinen- und Stahlbau, Schaffhausen

Ingenieurbüro Zürich 6, Landoltstrasse 3

Meynadier

im

Kraftwerksbau



Bogenstaumauer Luzzone

Photo: Officine Idroelettriche di Blenio S.A., Locarno

Bei der Staumauer Luzzone wurde **Barra 55** als Betonzusatz verwendet.

Barra-Betonzusätze gelangten auch bei folgenden schweizerischen Staumauern zur Verwendung: Sambuco, Grande Dixence, Isenthal, Mauvoisin, Malvaglia, Bärenburg, Sufers, Les Toules, Sanetsch, Limmernboden.

Ausserdem werden folgende Meynadier-Produkte im Kraftwerksbau eingesetzt:

Barra-Rapid für Vordichtungen

Barra-Gunit 1+2 für Gunitarbeiten

Meyco-Fugenbänder für Arbeits- und Bewegungsfugen



MEYNADIER + CIE AG

rh

Zürich Vulkanstrasse 110 Telefon 051 52 22 11
Bern Biel Chur Lausanne Locarno Luzern Sitten



**Maschinenfabrik Oerlikon
8050 Zürich**

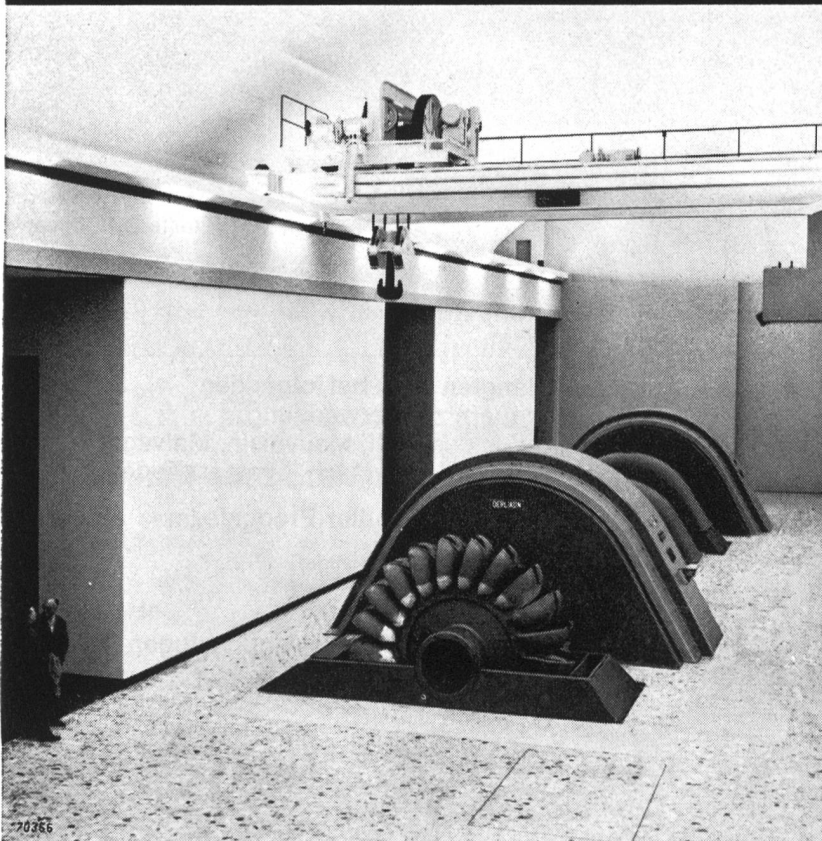

**Für die
Zentrale
Olivone
der Officine
Idroelettriche
di Blenio SA
lieferte
Oerlikon
2 Generatoren
von je 55 MVA
333 U./min
sowie einen
Dreiphasen-
Transformator
für 36 MVA
238/263/49 kV**



Wieder eine zeit- und geldsparende Neuheit!

Wiederinstandsetzung eines
alten Freispiegelstollens des
Kraftwerkes Glaris
mit «Cital-Aquapaint»



Der Stollen vor der Behandlung mit «Cital-Aquapaint»



Beschichteter Stollenabschnitt nach dem Auskleiden mit «Cital-Aquapaint»



Was ist Cital-Aquapaint?

Isolier- und Schutzanstrich, der auf nasser Unterlage, sogar unter Wasser haftet und trocknet!

Schnelleres und einfacheres Abdichten von Stollen, Tunnels, usw.

Gegen Durchsickern von Wasser, beim Abdichten von Stollen und ganzen Tunnels hilft Cital-Aquapaint. Cital-Aquapaint widersteht passivem Wasserdruck von mindestens 4 atü.

Mit Cital-Aquapaint können Kläranlagen mit minimalen Betriebsunterbrüchen abgedichtet und repariert werden. So einfach ist die Anwendung:

1. Ablassen und Reinigen
2. Auftragen von Cital-Aquapaint
3. Betriebsbereit (ohne Wartezeit!)



Kläranlagen sind schon nach 2 Stunden wieder betriebsbereit!

Citosan AG

8594 Güttingen

Telefon 072 8 67 24

8006 Zürich, Stampfenbachstrasse 61

Telefon 051 26 44 88



W + E 12.64

COUPON

Wir wünschen: Spezialprospekte/unverbindliche Fachberatung

Name: _____

Strasse: _____

Wohnort: _____

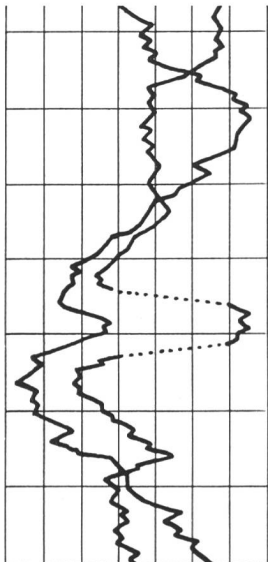

ELMES

ELMES 10

Ein- oder Mehrfarbenschreiber

Robuste Konstruktion
 tintenlose Aufzeichnung
 wartungsloser Betrieb
 selbstschmierende Nylonlager
 stossfeste Messwerke
 1- bis 4-Farben-Registrierung
 Normal-Frontrahmen 192 x 240 mm

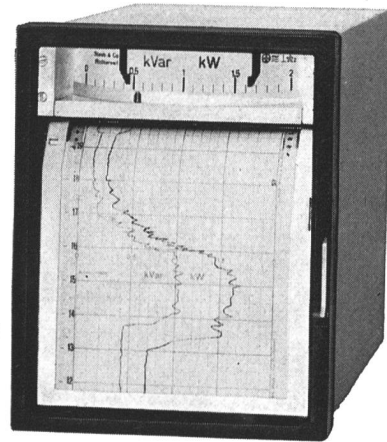

Auf Wunsch:
 mit eingebautem Zeitmarkier-Relais und
 volltransistorisiertem Zwei- oder Dreipunktregler

STAUB & CO. RICHTERSWIL

Fabrik elektrischer Messinstrumente / Tel. (051) 95 92 22

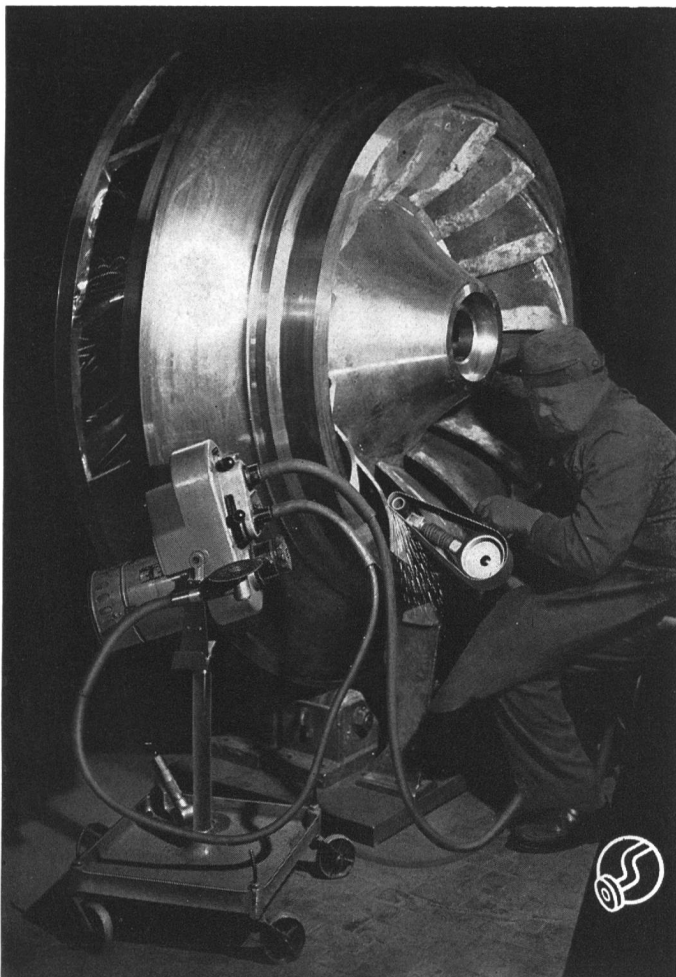

ROTOVAR

1000-40000 U/min

stufenlose

Fräs-, Schleif- und Poliermaschine
 mit 2 biegsamen Wellen für

Turbinen- Revisionen

und andere Arbeiten

Verlangen Sie Angebot oder unverbindliche Vorführung vom Hersteller

OTTO SUHNER AG. Brugg

Tel. (056) 4 14 22



Photo: Martin Merker, Ennetbaden

Frohe Festtage
und ein glückliches neues Jahr

Schweizerischer Wasserwirtschaftsverband und Redaktion der
«Wasser- und Energiewirtschaft», Rütlistrasse 3A 5400 Baden