

Zeitschrift: Wasser- und Energiewirtschaft = Cours d'eau et énergie
Herausgeber: Schweizerischer Wasserwirtschaftsverband
Band: 58 (1966)
Heft: 6

Werbung

Nutzungsbedingungen

Die ETH-Bibliothek ist die Anbieterin der digitalisierten Zeitschriften. Sie besitzt keine Urheberrechte an den Zeitschriften und ist nicht verantwortlich für deren Inhalte. Die Rechte liegen in der Regel bei den Herausgebern beziehungsweise den externen Rechteinhabern. [Siehe Rechtliche Hinweise.](#)

Conditions d'utilisation

L'ETH Library est le fournisseur des revues numérisées. Elle ne détient aucun droit d'auteur sur les revues et n'est pas responsable de leur contenu. En règle générale, les droits sont détenus par les éditeurs ou les détenteurs de droits externes. [Voir Informations légales.](#)

Terms of use

The ETH Library is the provider of the digitised journals. It does not own any copyrights to the journals and is not responsible for their content. The rights usually lie with the publishers or the external rights holders. [See Legal notice.](#)

Download PDF: 03.02.2025

ETH-Bibliothek Zürich, E-Periodica, <https://www.e-periodica.ch>

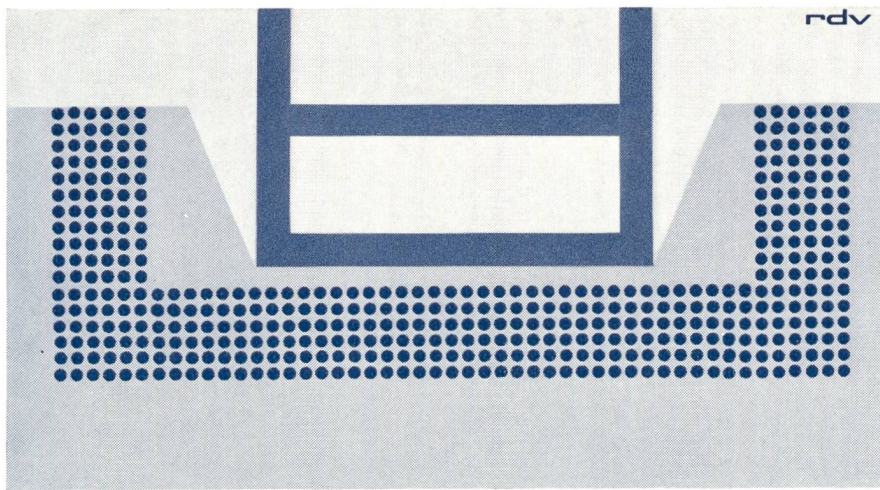

rdtv

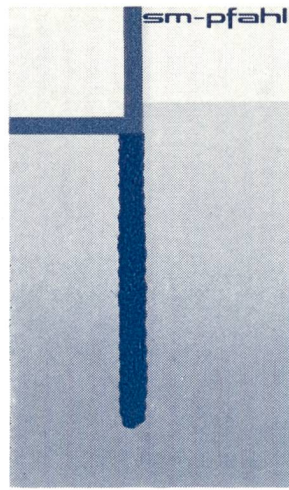

sm-pfahl



bent

Tiefenverdichtungen nach dem Rütteldruckverfahren. Zur Erhöhung der Tragfähigkeit anstehender Böden oder künstlicher Aufschüttungen. Zur Reduktion der Wasserdurchlässigkeit (k-Wert) grobdurchlässiger Kiese und Kiessande.

Verdrängungsbohrpfahl. Druck- und Zugpfähle für Pfahlbelastungen bis 120 to. mit und ohne Fussverbreitung. Kein Rammen, vibrationsfrei, lärmarm. Kurze Bauzeiten.

Schlitzwände im Bentonitverfahren für Baugrubenumschlüssen. Oldichte Tauchwände zum Schutz des Grundwassers. Stützmauern, Pfähle grosser Tragkraft und Ti
Lärm- und vibrationsarm.

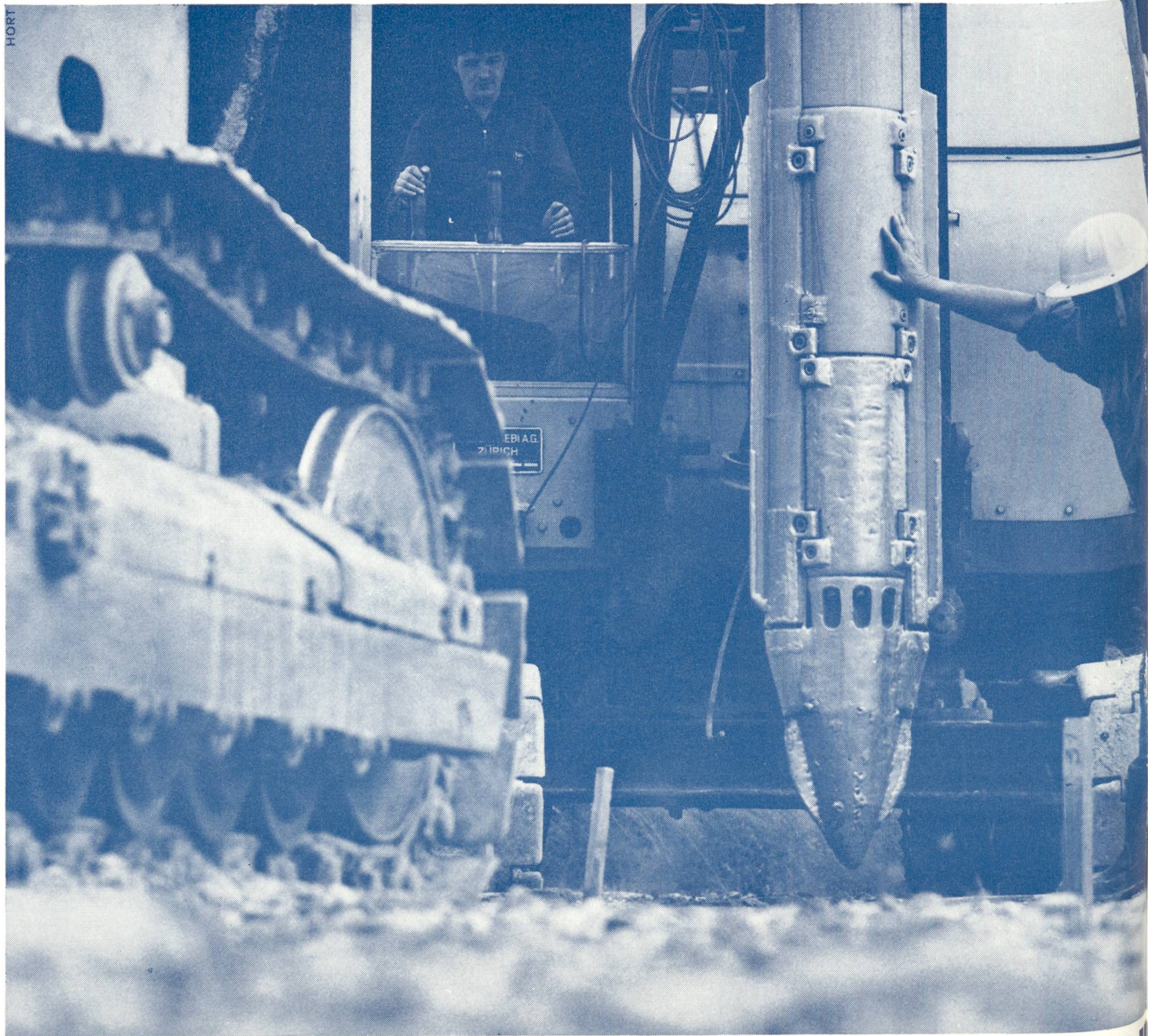

SPEZIALFUNDATIONEN
Postfach 8032 Zürich
Zollikerstrasse 44
Telefon (051) 32 52 13
Telex 5 27 38
weitere Geschäftsstellen:
Liestal und Chur

TIEFBAU
Strassen- und Flugplatzbau
Stollen- und Tunnelbau
Kraftwerk- und Flussbau

ERDBAULABOR
alle erdbaumechanischen und bauchemischen Untersuchungen

SCHAFIR  **MUGGLI**

Technische Höchstleistung mit **+GF+** Stahlguss

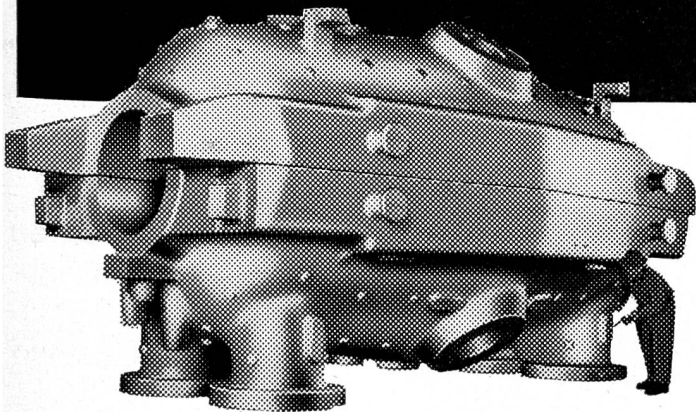

Hochdruckzylinder TVA, Gewicht 42 t

500 000 Kilowatt ...

erzeugt die Dampfturbine, die von A.G. Brown, Boveri & Cie. für die «Tennessee Valley Authority» (USA) gebaut wurde; sie gehört zu den leistungsmächtigsten Dampfturbinen der Welt. Die wichtigsten Teile dieser Turbine, wie Hochdruck- und Mitteldruckzylinder, Ventilgehäuse usw., bestehen aus **+GF+** Stahlguss.

Reiche Erfahrung, spezialisierte Arbeitskräfte, grosszügiges Forschungsprogramm, sowie ständige Verbesserung der Fabrikations- und Kontrolleinrichtungen bieten Gewähr für die hervorragende Qualität von **+GF+** Stahlguss.

Kommando-Anlagen

für Kraftwerke

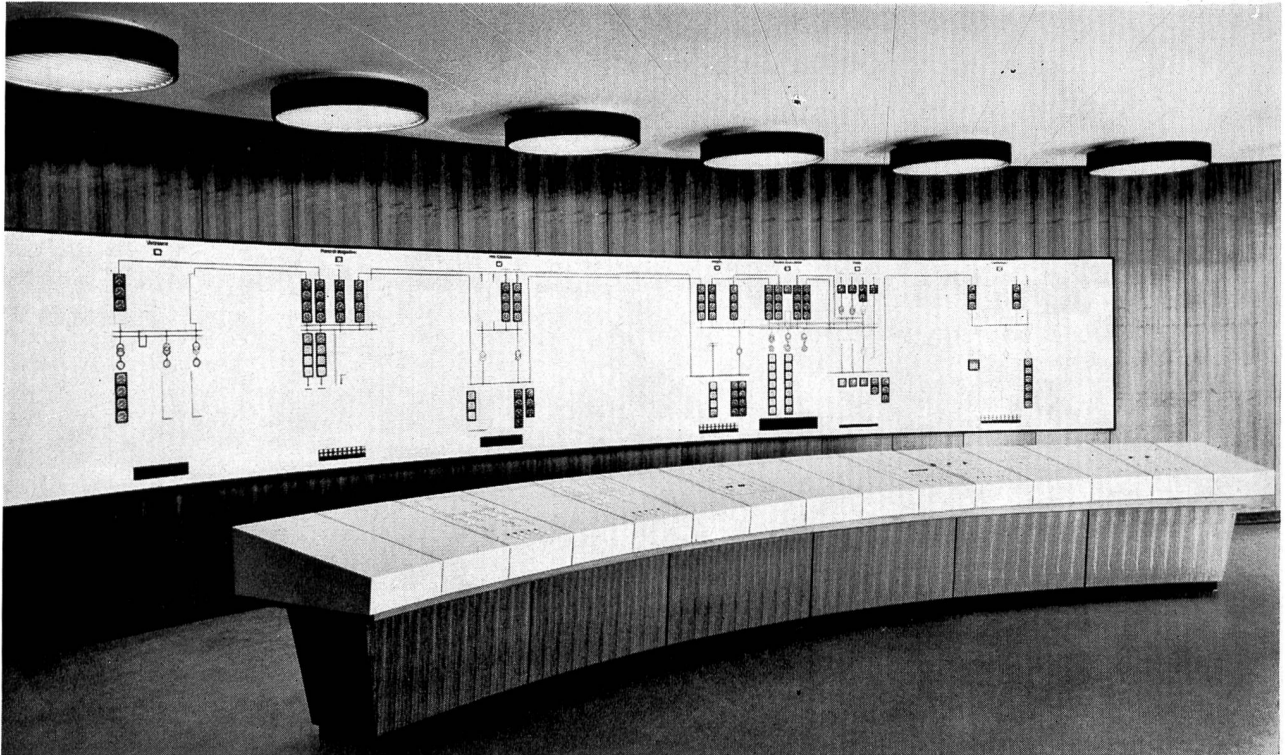

Fernsteuerzentrum Toretta der Azienda Elettrica Ticinese (AET)

Vom zentralen Steuerpult aus lassen sich Lastschalter, Trenner sowie Reguliergeräte bedienen. Auf der Rückmelde-
tafel ist der jeweilige Betriebszustand ersichtlich.

Im Endausbau können mit dieser Anlage 15 Kraft- oder Unterwerke ferngesteuert werden. Zur Zeit sind 3 Kraft- und 4 Unterwerke im Betrieb.

CMC

Carl Maier & Cie Schaffhausen

Fabrik elektrischer Apparate und Schaltanlagen Telefon 053/56131

MEILI baut Qualitätskrane seit über 20 Jahren



MEILI Bockkrane «Portique» sind:

- in 7 Teile zerlegbar
- in der Höhe teleskopisch verstellbar
- im Handumdrehen aufgestellt und zerlegt
- mit Lastwagen leicht transportiert

Prospekt 79-We.

L. Meili & Co.

8046 Zürich – Hebe- und Fördermittel

Zehntenhausstrasse 63 Telefon (051) 57 03 30



Ihre Förderbandprobleme!

Unser Verkaufsprogramm:

- LIMBEROLLER, die flexible Transportbandrolle aus Neopren
- Trag- und Rücklaufrollen aus Stahl
- Spann- und Antriebstrommeln
- Trommel- und Getriebemotoren
- Getriebe und Kupplungen
- Gummitransportgurten

Unsere Kundendienste:

- Beratung durch unsere Fachtechniker
- Projektierung von kompletten Förderbandanlagen
- a) zum Eigenbau durch Sie selbst
- b) zur Ausführung durch Ihren Anlagenbauer
- Montagebeihilfe durch unsere Fachtechniker



Verlangen Sie den unverbindlichen Besuch eines Fachtechnikers

Tel. (061) 43 55 55

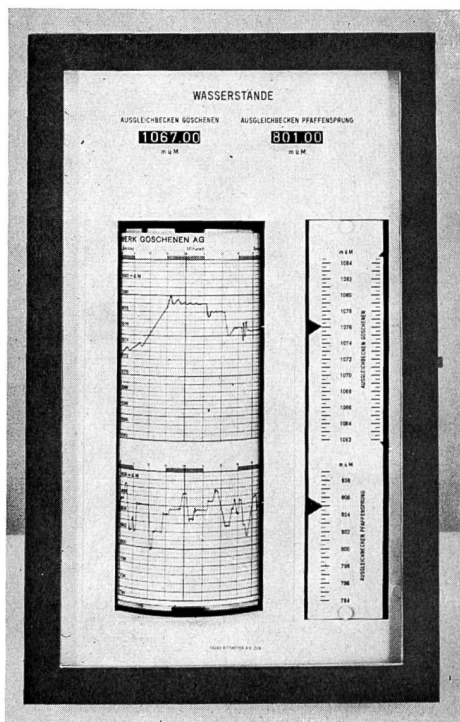

FERNMESSEN · FERNSTEUERN

von Wasserständen · Wassermengen
Wehrstellungen · Tankinhalten etc.

für Wasserkraftwerke
Wasserversorgungen
Abwasserreinigungsanlagen
Hydrographie
Schiffsschleusen
Brennstoff-Tankanlagen
Thermische Kraftwerke



projektiert und baut seit 60 Jahren
robuste Messapparate von hoher Präzision

FRANZ RITTMAYER AG ZUG

Messfeld- und Relaisprüfklemmen

zu Normalprofilschiene Nr. 4050

Schaltbild sofort ersichtlich

Verbindungsblaschen in zwei Ebenen für die Serie- und Parallelschaltung.

Jede Klemme ist mit einem Kontakt-Buchsenloch versehen, damit sofort und ohne Lösen der Drähte Kontroll- oder Registrier-Instrumente angeschlossen werden können.

Für Spannungsdrähte lassen sich Gardy-Stecksicherungen bis 10 Amp. einsetzen.

Auf Wunsch sind plombierbare Blech- oder Plexiglas-Abdeckungen lieferbar.

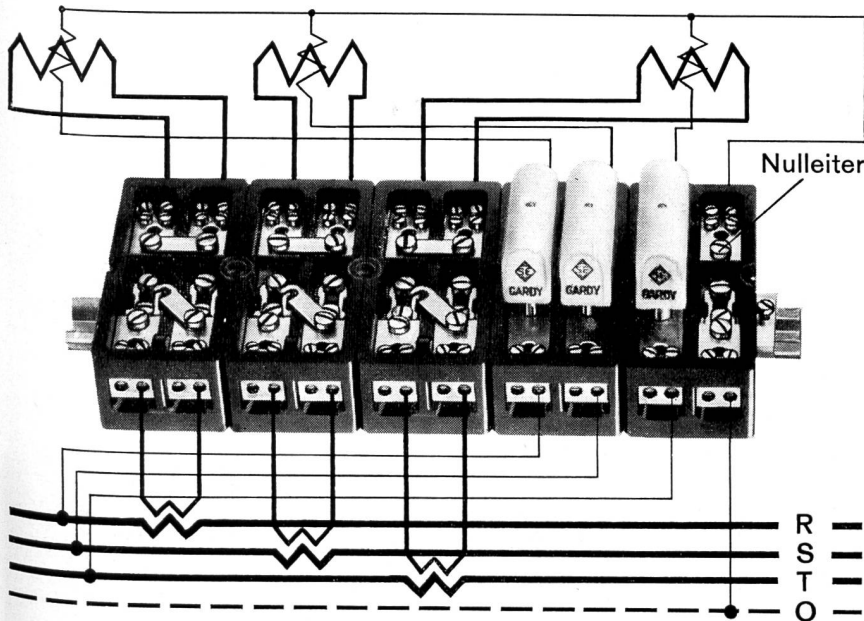

Oskar Woertz Basel

Fabrik elektrotechnischer Artikel



Rechenreinigungsmaschinen

für Hoch- und Niederdruck-Kraftwerke,
Kühlwasserfassungen
von thermischen Zentralen,
Abwasserkläranlagen
usw.

Maschinenfabrik
JONNERET AG
1211 Genf 8

LANDIS & GYR

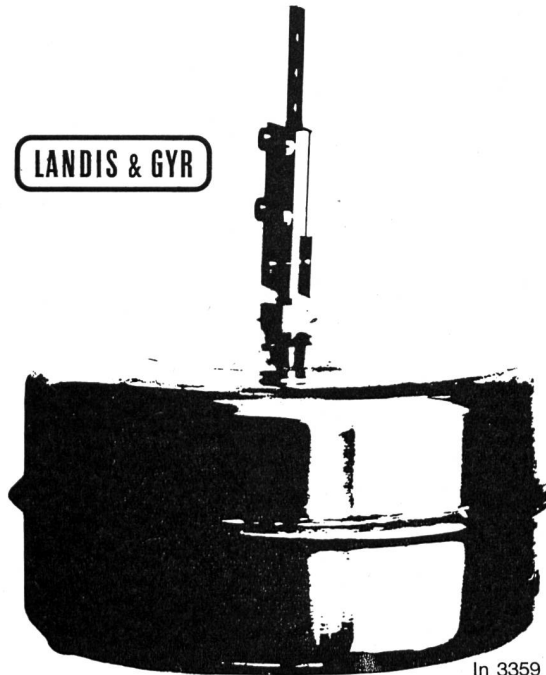

In 3359

DURCHFLUSS- UND MENGENMESSUNG IN OFFENEN GERINNEN

Für die Messung von Durchfluss und Menge in offenen Gerinnen nach dem Überfall- oder dem Venturiverfahren wird der Stellungsgeber FFA verwendet. Eine Kombination von Widerständen übernimmt dabei die Aufgabe, die Beziehung zwischen Schwimmerhub und Durchfluss zu linearisieren. Der dem Durchfluss entsprechende Wert steht als elektrische Grösse zur Verfügung, die an einem normalen Drehspulinstrument angezeigt wird. Diese Grösse kann ausserdem auf elektrischem Wege integriert werden, so dass auch die Menge ständig gemessen und angezeigt werden kann. Da elektrische Grössen zur Verfügung stehen, ergeben sich einfache Lösungen für die Fernmessung von Durchfluss und Menge. Durch Kontrolleicherungen sich ergebende Korrekturen lassen sich durch Nachstellen der Widerstandskombination berücksichtigen.

Vorteile dieses Verfahrens:

- gleichzeitige Messung von Durchfluss und Menge
- rein elektrische Linearisierung
- einfache Fernmessung

Weitere Anwendungsmöglichkeiten des Stellungsgebers FFA:

- Nah- und Fernmessung von Niveaus
- Niveauregelung
- Stellungsmeldung von Schiebern, Ventilen, Drosselklappen, Schützen usw.

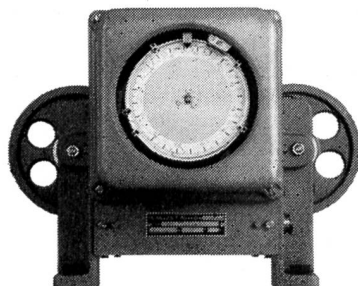

LANDIS & GYR AG. ZUG TELEFON 042 4 25 25

ELEKTRO-WATT INGENIEURUNTERNEHMUNG AG ZÜRICH



Stausee Isola der Misoxer Kraftwerke

Projektierung und Bauleitung
der baulichen und elektromechanischen
Anlageteile von

**WASSERKRAFTANLAGEN
SCHIFFFAHRTSANLAGEN
WASSERAUFBEREITUNGSANLAGEN
ABWASSERREINIGUNGSANLAGEN**



Flexoring

die Rollringdichtung

nach Mass

FLEXORINGE werden für alle gängigen Rohrtypen mit Glockenmuffen **massgerecht** und daher perfekt dichtend hergestellt. FLEXORINGE machen Bodenbewegungen mit, auch nach Jahren: sie sind **dauerelastisch** und besitzen auch unter extrem schlechten Bedingungen eine unerhörte Rückstellkraft.

Ebenso sprichwörtlich wie die absolute Dichtung des FLEXORINGS ist jedoch seine einfache und daher arbeitssparende Handhabung. Wie Röhren mit Glockenmuffen rationell verlegt werden, zeigt Ihnen in Wort und Bild unsere neue Broschüre: «Rationelle Verlegetechnik». Verlangen Sie IHR Exemplar noch heute mit nebenstehendem Coupon.

Je nach den Erfordernissen, die an die Beständigkeit und Güte eines Rohrsystems gestellt werden, können Sie zwischen zwei verschiedenen, sehr widerstandsfähigen synthetischen Materialien wählen: Für höchste Ansprüche NEOPRENE – für weniger hohe Anforderungen PVC. Unser technischer Beratungsdienst steht Ihnen gerne zur Verfügung.

Coupon

Senden Sie mir _____ deutsche, _____ franz.,
_____ ital. Ex. «Rationelle Verlegetechnik»

Name _____

Beruf _____

Adresse _____



Kaspar Winkler+Co.

8048 Zürich, Postfach 121,

Tel. 051 624040