

Objektyp: **Advertising**

Zeitschrift: **Wasser- und Energiewirtschaft = Cours d'eau et énergie**

Band (Jahr): **60 (1968)**

Heft 4-5

PDF erstellt am: **22.07.2024**

Nutzungsbedingungen

Die ETH-Bibliothek ist Anbieterin der digitalisierten Zeitschriften. Sie besitzt keine Urheberrechte an den Inhalten der Zeitschriften. Die Rechte liegen in der Regel bei den Herausgebern.

Die auf der Plattform e-periodica veröffentlichten Dokumente stehen für nicht-kommerzielle Zwecke in Lehre und Forschung sowie für die private Nutzung frei zur Verfügung. Einzelne Dateien oder Ausdrucke aus diesem Angebot können zusammen mit diesen Nutzungsbedingungen und den korrekten Herkunftsbezeichnungen weitergegeben werden.

Das Veröffentlichen von Bildern in Print- und Online-Publikationen ist nur mit vorheriger Genehmigung der Rechteinhaber erlaubt. Die systematische Speicherung von Teilen des elektronischen Angebots auf anderen Servern bedarf ebenfalls des schriftlichen Einverständnisses der Rechteinhaber.

Haftungsausschluss

Alle Angaben erfolgen ohne Gewähr für Vollständigkeit oder Richtigkeit. Es wird keine Haftung übernommen für Schäden durch die Verwendung von Informationen aus diesem Online-Angebot oder durch das Fehlen von Informationen. Dies gilt auch für Inhalte Dritter, die über dieses Angebot zugänglich sind.

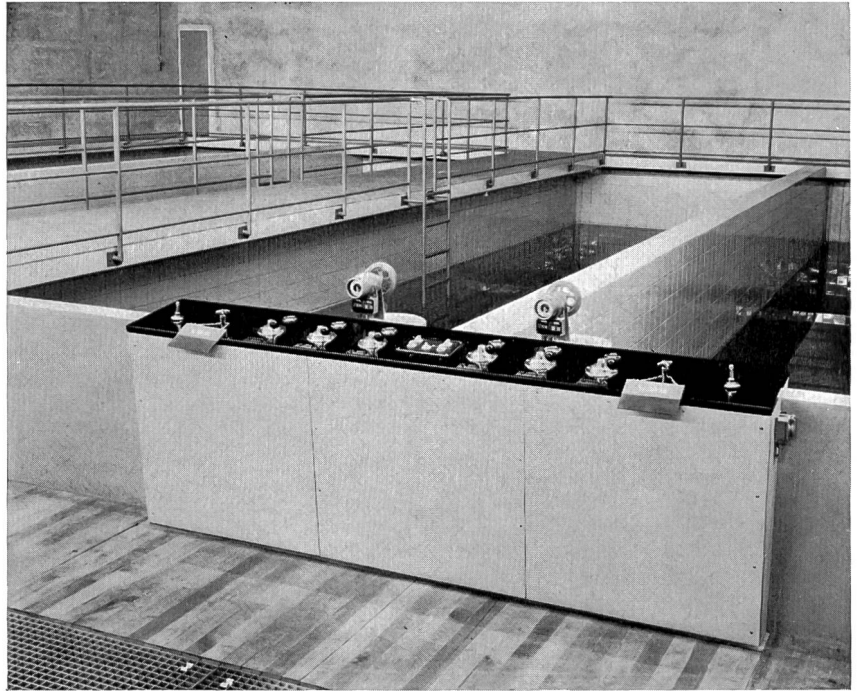

Fernsteuerungen
Fernmessungen und
Alarmübertragungen für
Abwasser-Reinigungs-Anlagen
Chr. Gfeller AG Bern-Bümpliz

CATERPILLAR

CATERPILLAR und CAT sind eingetr. Schutzmarken der Caterpillar Tractor Co.

**Generatorengruppen
25-800 kW**

ist dies nicht die Lösung
Ihres Stromversorgungsproblems?

D 333 TA, Serie B
125 KW, 156 KVA

**Industrie-,
Diesel- und
Gasmotoren
Schiffsdiesel-
motoren**

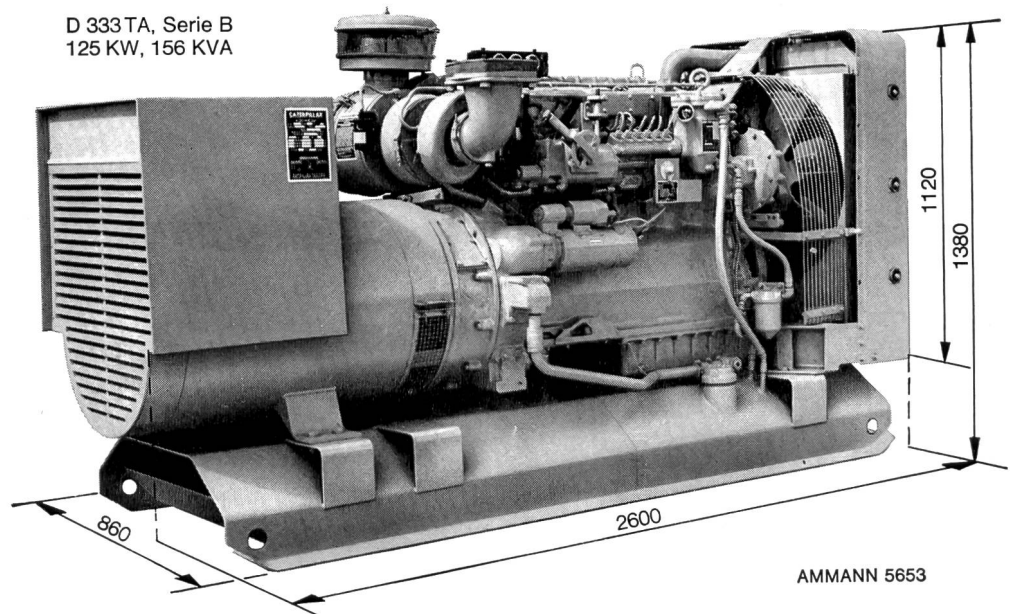

Bitte
verlangen Sie
unverbindlich
eine Offerte

ULRICH AMMANN



Baumaschinen AG

9400 Langenthal

☎ 063 / 2 27 02 + 2 51 22

Rationalisieren!

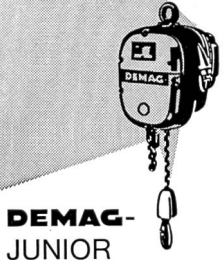
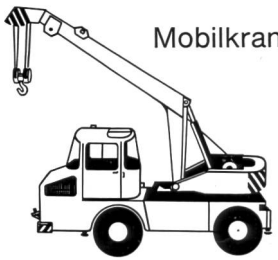
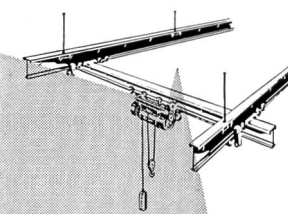
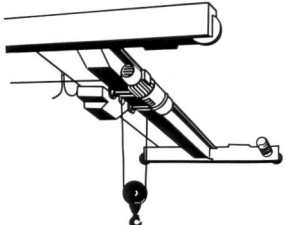
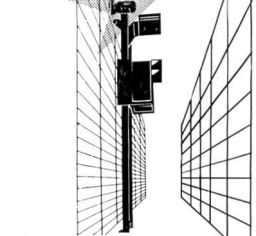
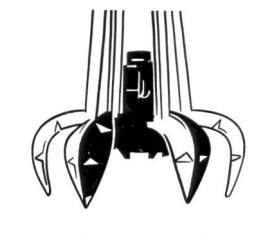

 <p>DEMAG</p> <p>Ausrüster der Industrie</p>	 <p>Elektrozug</p>
 <p>DEMAG- JUNIOR</p>	 <p>Mobilkran</p>
 <p>Hängekran</p>	 <p>Standardkran</p>
 <p>Lagerbedienung</p>	 <p>Lastaufnahmemittel</p>

Rationalisieren! Wir bieten Ihnen dazu: Ein vielseitiges Programm für den innerbetrieblichen Lastentransport. Fachmännische Beratung; wenn erforderlich unter Zuzug von Spezialisten der DEMAG. Eigene Werkstätten in Dietlikon. Leistungsfähiger Kunden- und Ersatzteildienst. Stellen Sie uns Ihre Probleme. Tel. 051/931 931. Telex 52 344

Hans Fehr AG Dietlikon-Zürich

VON ROLL

Ausrüstungen für die Abwasserreinigung

608

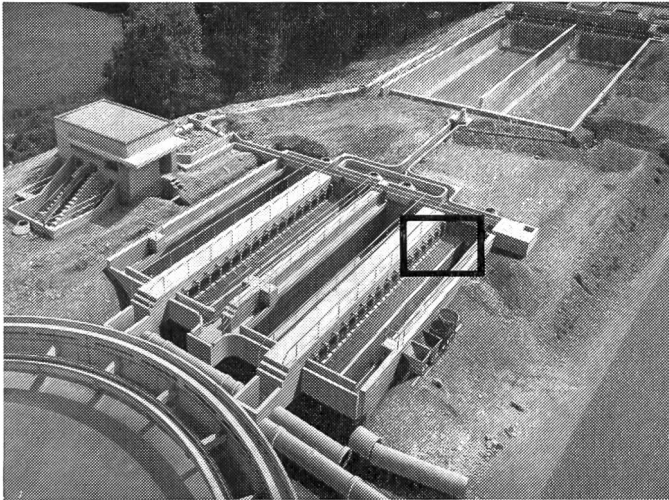

Greiferrechen
Schlammkratzerwagen
Kettenräumer
Sprinkler für Tropfkörper
Eindicker
Faulraum-Ausrüstungen

Schwenkbelüfter für
Belebtschlammanlagen

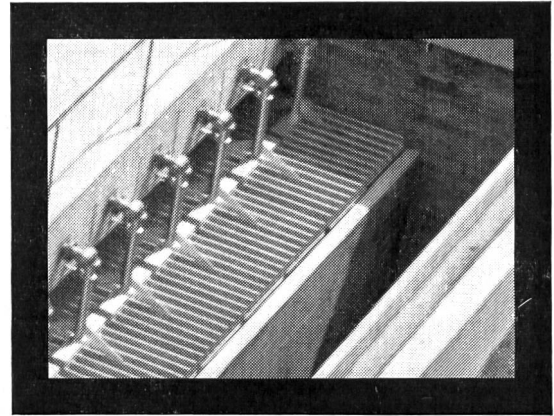

**Eine Forderung
des Tages:
Abwässer reinigen
VON ROLL
hilft sie erfüllen**

VON ROLL AG.
Werk Klus, 4710 Klus

Wir haben in unseren Fabriken
selber automatisiert, unsere Erfahrung
kommt nun Ihnen zugute

automatisieren mit
elektrischen Steuerungen

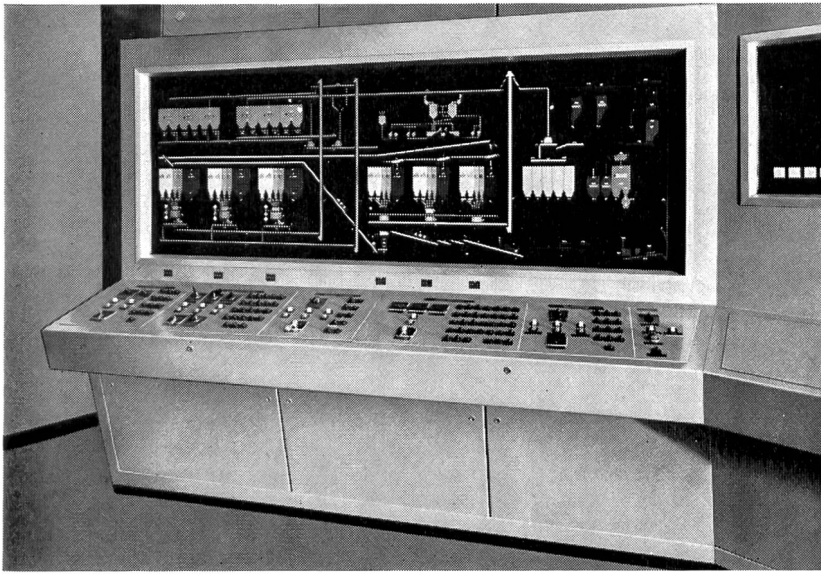

Nebstehende Steueranlage
für die automatische
Formsandaufbereitung in
einer Giesserei ist eines
der vielen Beispiele, wie
komplizierteste
Fabrikationsabläufe
zweckmässig von einer
zentralen Kommandoanlage
aus gesteuert werden können.
Unser qualifiziertes
Personal setzt sich auch
mit Ihren Problemen gerne
auseinander und strebt mit
Hilfe eigener elektronischer
Einheiten, die ideale Lösung
an. Es ist Ihr Vorteil vom Spe-
zialisten beraten zu werden.

GUTOR AG 5430 Wettingen Telephone 056.62525



In Kläranlagen

—

DILATOFLEX

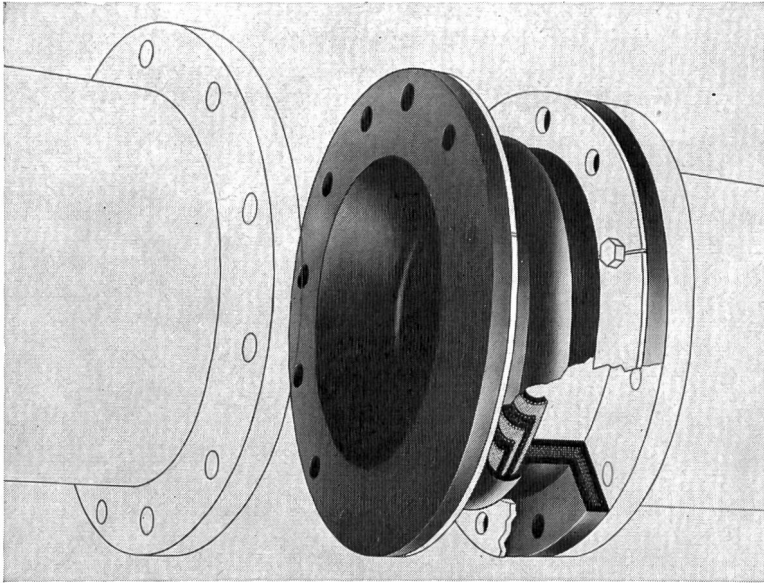

Gummi-Kompensatoren

- zum Ausgleich von Setzungen
- zur Aufnahme von Dilatation
- zur Dämpfung von Vibration in Rohrleitungen, Pumpen und Nebenaggregaten

Telefon 051 / 28 37 37 oder
Postfach 8023 Zürich

KLÉBER-COLOMBES SUISSE SA ZÜRICH

Ferdinand Kugler

Sie suchten den Frieden — und fanden ihn nicht

**Eines Journalisten Skizzenbuch
vom Ersten bis zum Zweiten Welt-
krieg. Gebunden Fr. 13.80**

Zunächst als Fremdenlegionär,
dann als Korrespondent der
Schweizerischen Depeschent-
agentur, unter anderem beim
Genfer Völkerbund, und
schliesslich als Mitarbeiter des
schweizerischen militärischen
Nachrichtendienstes im Zweiten
Weltkrieg, stand der Autor an
den Brennpunkten der Zeit-
geschichte.

Schweizer Spiegel Verlag Zürich



**EMCH AG
WINTERTHUR**

Hochkamine
Industrie-Oefen
Kesseleinmauerungen
Müllverbrennungsanlagen
Tel. (052) 22 36 21

Vollautomatische Trübungs- überwachung des Trinkwassers

Es gibt keinen völligen Schutz vor Trinkwasserverunreinigung. Elementare Ereignisse – es muss sich durchaus nicht um Naturkatastrophen handeln – aber auch menschliche Einwirkungen können Trübungseinbrüche und damit gefährliche Verschmutzungen im Fassungsgebiet von Quellen oder von Grundwasser verursachen. Wasseraufbereitungsanlagen können überlastet werden oder infolge von Pannen ausfallen. Keine periodische Stichprobenentnahme schützt vor solchen nicht voraussehbaren und plötzlich auftretenden Gefahren.

Eine ständige Kontrolle der Trübungsfreiheit des Brauchwassers drängt sich deshalb für alle Wasserversorgungsanlagen auf. Sie ist heute technisch einwandfrei mit dem SIGRIST-Trübungsüberwachungsgerät durchführbar. Dieses Gerät arbeitet vollautomatisch mit einem optisch abgeglichenen Zweistrahlensystem. Es spricht selbst auf allerfeinste Trübungen an. Bei Ueberschreitung einer bestimmten Trübungsschwelle wird eine Alarmvorrichtung ausgelöst oder ein Schieber betätigt. Der Betrieb des Gerätes ist wartungsfrei und verlangt keine Spezialkenntnisse. Sein Einbau ist einfach und überall möglich; die Kosten sind erschwinglich.

Wir stellen Ihnen gerne und unverbindlich eine einlässliche technische Beschreibung zur Verfügung.



WA 67.1

SIGRIST-Photometer AG,
8036 Zürich Zweierstrasse 129
Telefon: 051 / 35 71 20
Telex: 53277

FÜR SPANLOS FORMEN ...

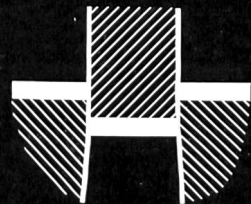

stanzen
feinstanzen

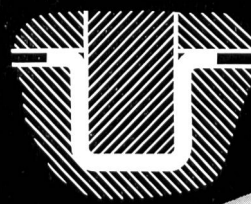
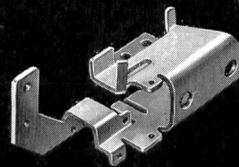

ziehen

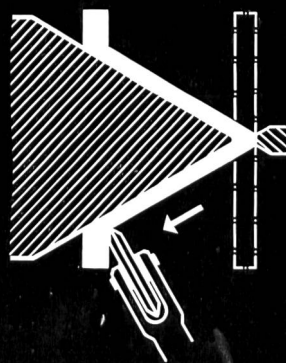
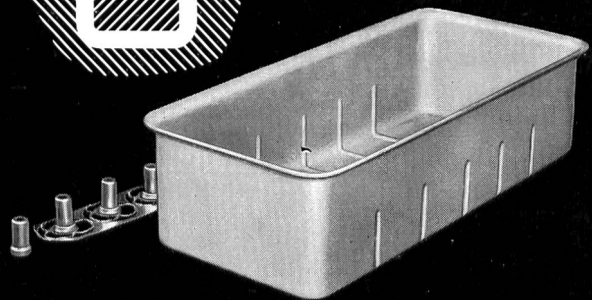

streckdrücken

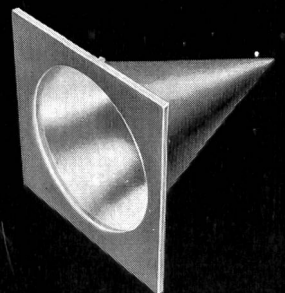

HERMANN LANZ AG 4853 MURGENTHAL

SCHWEIZ

Fabrik für elektrotechnische Artikel und
Metallwaren

Telefon 063-91341

Abwasser- und Schlammumpfen

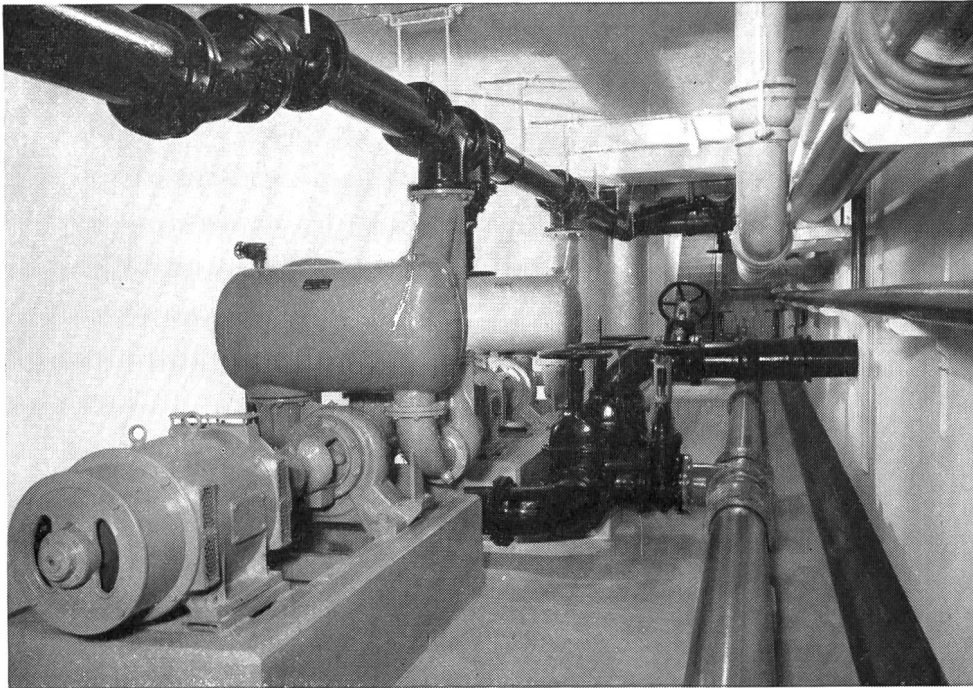

selbstansaugend
ventillos
System Lauchenauer

Zwei Faulschlamm-Pumpen
Rohranschlüsse 200 mm
je 61-PS-Motoren
Kläranlage Werdhölzli/ZH

Maschinenfabrik a.d. Sihl AG, Zürich

Gegründet 1871 Telefon 051 23 35 14

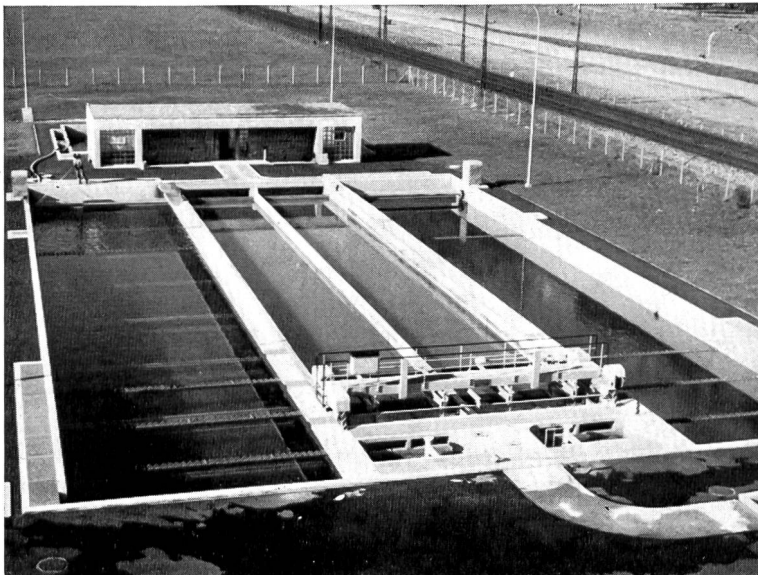

**Sandstrahlen
Korrosions- und
Betonschutz**

speziell für:

**Trinkwasserversorgungs-
und Kläranlagen**

Armin Brühlmann & Co.

8048 Zürich 9 Saumackerstrasse 12 051 52 21 50

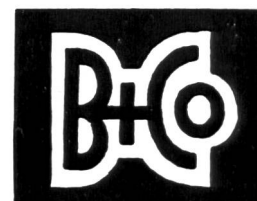

Wema-Gitterroste

unverwüstlich und
hundertfach bewährt
beim
Bau von Kläranlagen
für Kanal-Abdeckungen
als Laufstege
Siegfried Keller AG
Telefon 051 93 32 32
8304 Wallisellen-Zürich

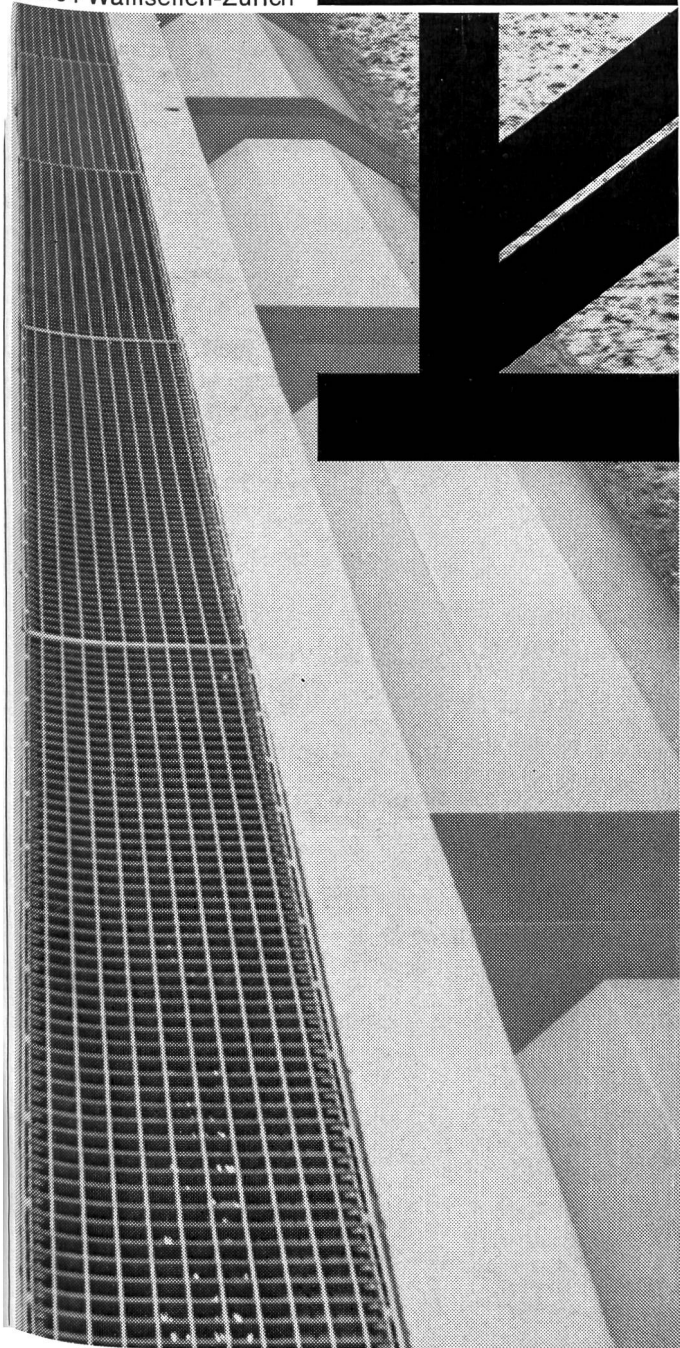

HEER

Chemins de câbles

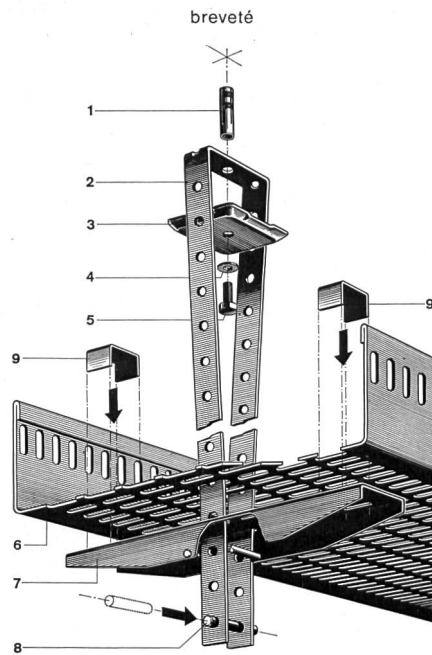

Nouveau dispositif mobile et central pour suspension aux plafonds et à la paroi. Les câbles s'introduisent tout tendus, sans être gênés par des suspensions latérales. Temps de pose abrégé et montage facile, également par personnel non spécialisé. Pas besoin d'outils spéciaux.

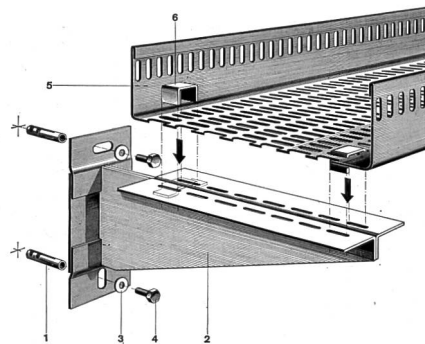

Les dispositifs de fixation sont normalisés pour le montage au plafond et à la paroi. Les chemins de câbles HEER sont livrables en 5 largeurs: 140, 210, 280, 350 et 420 mm, avec tous accessoires, soit: coudes horizontaux et verticaux, pièces T et + avec réductions et embranchements de 0 à 90°, équerres et pièces d'arc intérieures et extérieures. Raccordement simple et rapide des chemins de câbles HEER, indépendants des fixations, soit aux parois, soit aux plafonds.

Quelques références: CIBA S. A., Etabl. IBM, Monthey — Centrale thermique, Vouvry — Centrale thermique de l'Electricité Neuchâteloise, Corcelles — Transair S. A., Aéroport de Neuchâtel, Colombier — Borel S. A., Peseux — Radio Suisse S. A., Prangins — Dir. des Aéroports militaires, SIMIR, Payerne — Entrepr. Electr. Fribourg, Fribourg et Payerne — Ateliers CFF et Buffet de la gare, Yverdon — Ateliers CFF, Bienne — PTT, Genève-Cornavin — Paillard S. A., Yverdon — Usines Tornos, Crémines BE — Hôpital de Cery, Prilly — Coop. de pâtes aliment., Morges — Iril S. A., Renens — etc.



H. Heer & Co. 4600 Olten

Tôles perforées / Métal déployé
Industriestrasse 28

Tél. 062 56633

**Service rapide — Individuel
Depuis 1875**



Seit 60 Jahren
im Dienste der Kundschaft.

Gebrüder DARANI

Hauptsitz: Faido

Tel. 094 / 9 10 22 / 23 / 24

Filialen in **Kriens, Chur, Sitten**

Werkplätze: Littau (LU)
Bodio (TI) — Landquart (GB) — Chamoson (VS)
mit SBB-Anschluss.

Sandstrahlreinigung — Spritzmetallisierung
Mechanische und chemische Entrostungsarbeiten
Isolierungen jeder Art.
Korrosionsschutz für unter Wasser gegen hohe Beanspruchungen
und besondere Einflüsse.



**mechanisch-
biologische
Abwasser-
Reinigung**

**mit Tauchtropfkörpern
für
6-10000 Einwohner**

- über 90% Reinigungseffekt
- stark schwankend belastbar
- anspruchslos in der Wartung
- niedrigster Energiebedarf
- absolut frostunempfindlich
- preisgünstig durch Vorfabrikation



reines Wasser

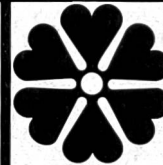

ist Leben

Unsere Fachleute, Ingenieur und Chemiker, freuen sich, Ihr Abwasserproblem zu lösen und stehen Ihnen zur Beratung unverbindlich zur Verfügung
In unserem eigenen Labor führen wir jede gewünschte Abwasseruntersuchung durch
Wir garantieren die Reinigungsleistung aller von uns gebauten Anlagen
Unser Wartungsservice sichert das dauernde Funktionieren Ihrer Anlage
Verlangen Sie unsern Besuch und das ausführliche Fabrikationsprogramm!

MECANA SA
Maschinenfabrik 8716 Schmerikon SG Telefon 055-575 61

WARTMANN

Fachfirma für Stahlwasserbau

**Stauschützen
Notverschlüsse
Drucktüren
Einlaufrechen**

Wartmann & Cie. A.G.
Zürich Brugg Oberbipp
Telefon 051 42 55 50

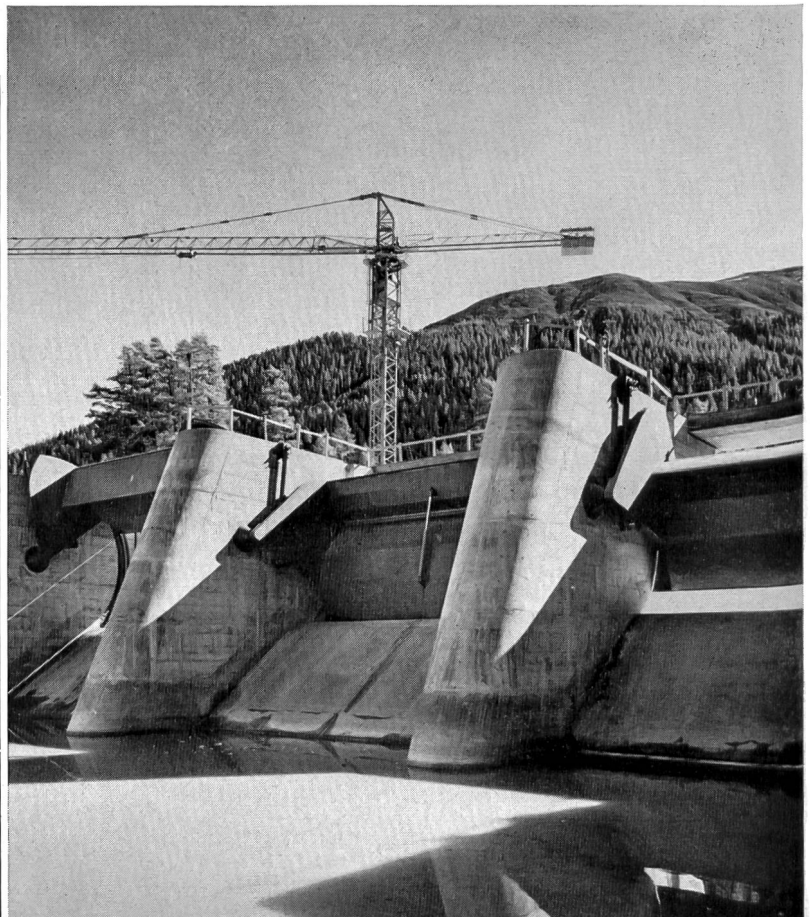

Kraftwerke, Kläranlagen Schwimmbäder

drei klassische Beispiele für den Beton- und Stahl-Wasserbau. Und drei typische Beispiele, die am besten mit INERTOL-Produkten vor Korrosion zu schützen sind!

Hinter den INERTOL-Produkten stehen jahrzehntelange Erfahrungen unter härtesten Bedingungen in aller Welt — und eine ebensolange, ununterbrochene und intensive Forschungsarbeit. — Es lohnt sich auf jeden Fall, in allen Fragen des Korrosionsschutzes unseren fachmännischen Rat einzuholen!

Kläranlage «Limmattal» Dietikon ZH

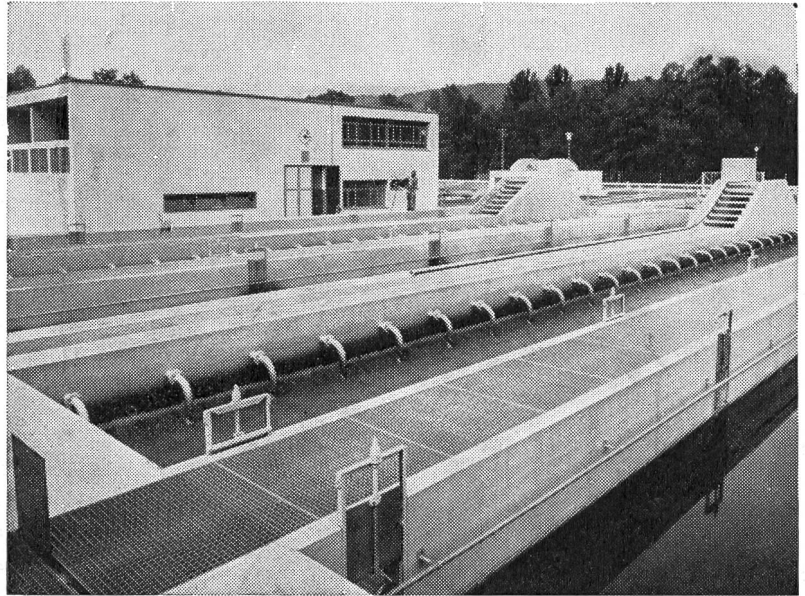

Kläranlage «Limmattal» Dietikon ZH

Ausgeführte Arbeiten an Vorklär-, Belüftungs- und Nachklärbecken:

Sichtbetonteile nach sandstrahlen:

Löcher und Kiesnester mit ICOSIT K 250 Ausgleichsmörtel gefüllt.

3 mal gestrichen mit ICOSIT K 25 S zementgrau

an Faultürmen, Eindickern, Schächten der Schlammzonen:

3 mal gestrichen mit INERTOL-POXITAR

Gaszonen:

4 mal gestrichen mit INERTOL-POXITAR

Klärgasometer:

nach Sandstrahlung

Decke aussen:

2 mal gestrichen mit FRIAZINC R

2 mal gestrichen mit INERTOL 82 silbergrau

übrige Flächen:

2 mal gestrichen mit FRIAZINC R

2 mal gestrichen mit INERTOL-POXITAR

Brücken, Kettenräumer

nach Sandstrahlung:

1 mal gestrichen mit FRIAZINC R

2 mal gestrichen mit ICOSIT K 25 S grau



IN 24/64 FB

INERTOLAG

Bautenschutzchemie

8400 Winterthur

Tösstalstrasse 62, Telefon (052) 29 33 21

Technischer Beratungsdienst

Fugenabdichtungen - unser Hobby

Die Isotech dichtet jede Fuge bei Fassaden, Schwimmbädern, Kläranlagen, Strassen, Flugpisten, Kraftwerken und alle andern dazu. Die Isotech arbeitet mit geschulten Equipen-grösstem Park an Spezialmaschinen und allen geeigneten Kitt- und Vergussmassen. Die Isotech verarbeitet neutral jedes Dichtungs-Material: Dauerplastische, Bitumen-, Silikon- oder Thiokol-Kitte wie Gomastit, 3M-Weatherbean, Thiax, Formflex, PRC. Ausserdem Kautschuk- und Bitumen-Mischungen sowie oel-, treibstoff-, chemikalien- und temperaturbeständige Kitten und Vergussmassen.

Fugenabdichtungen Beratungs- und Ausführungsdienst

ISOTECH AG

Winterthur Hegmattenstrasse 20, Tel. 052 27 27 27
 Basel Thannerstrasse 59, Tel. 061 39 20 39
 Bellinzona Piazza del Sole 1, Tel. 092 5 96 10
 Bern Güterstrasse 22, Tel. 031 25 27 88

Gent Ch. de la Montagne, 104 Tel. 022 35 52 21
 Lausanne Rue de Bourg 11, Tel. 021 22 25 68
 St. Gallen Spisergasse 41, Tel. 071 22 66 80
 Zürich Ankerstrasse 15, Tel. 051 23 96 78
 Berlin, Frankfurt, Karlsruhe, Wien

ZINK schützt vor Rost!

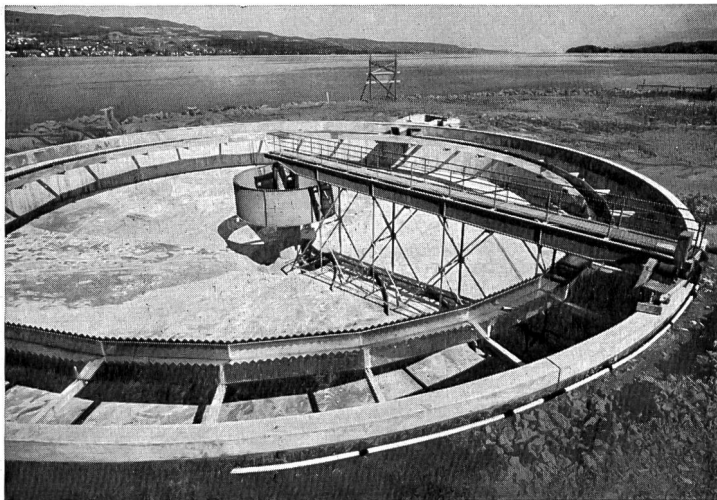

Kläranlage Horgen

Aktiengesellschaft

Kummler & Matter

Verzinkereierwerke

Darum Vollbadverzinkung aller Eisenteile

Für folgende Kläranlagen haben wir
Eisenkonstruktionsteile verzinkt:

Adliswil-Langnau
Genf
Hard-Winterthur
Hochdorf
Horgen-Oberrieden
Kloten-Opfikon
Reinach AG
Wetzikon

Weiteres aus unserem Fabrikationsprogramm:

Isolierung von Röhren
Galvanische Glanzverzinkung
Fabrikation der Gitterroste
und Bodenkanäle KUMA

4658 Däniken SO

Telefon 062 / 6 11 54/55

bitumuls

Strassenbau Strassenunterhalt Stabilisationen Staubbekämpfungen

Die Bitumenemulsionen BITUMULS bewähren sich im Strassenbau und -unterhalt für Oberflächenbehandlungen, Tränkungen, Staubbekämpfungen, Stabilisationen

Verlangen Sie Offerte und Beratung bei der

Bitumulsfabrik AG 4600 Olten

Industriestrasse 206 Telefon (062) 5 27 03

Adolf Guggenbühl

Die Schweizer sind anders

Die Erhaltung der Eigenart, eine Frage der nationalen Existenz. 360 Seiten. Fr. 29.80. Der ehemalige Herausgeber des Schweizer Spiegels zeigt an Hand zahlreicher Beispiele, wie sich in Lebensgewohnheiten des Alltags, in Kunst und Literatur schweizerische Eigenart äußert und wie sie heute bedroht ist durch Verflachung und geistige Überfremdung. Er legt dar, was zur Erhaltung unserer nationalen Eigenart getan werden kann. Lebendig, anregend, herausfordernd.

Schweizer Spiegel Verlag Zürich

OERLIKON PAM

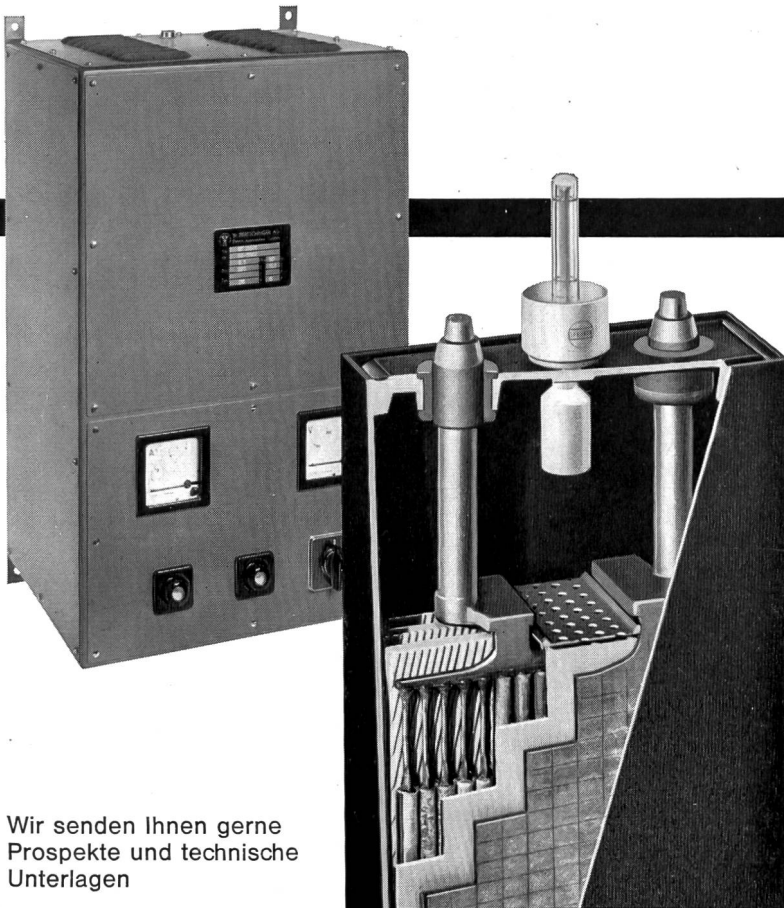

Wir senden Ihnen gerne
Prospekte und technische
Unterlagen

Die stationäre Röhrchenplatten-Batterie

für Telefonzentralen
Elektrizitätswerke
Notbeleuchtung
Fernmelde-, Signal- und
Sicherungsanlagen.

In unseren modern eingerich-
teten Werkstätten fabrizieren
wir die passenden
Gleichrichter



Accumulatoren-Fabrik Oerlikon
8050 Zürich Tel. 051 / 46 84 20

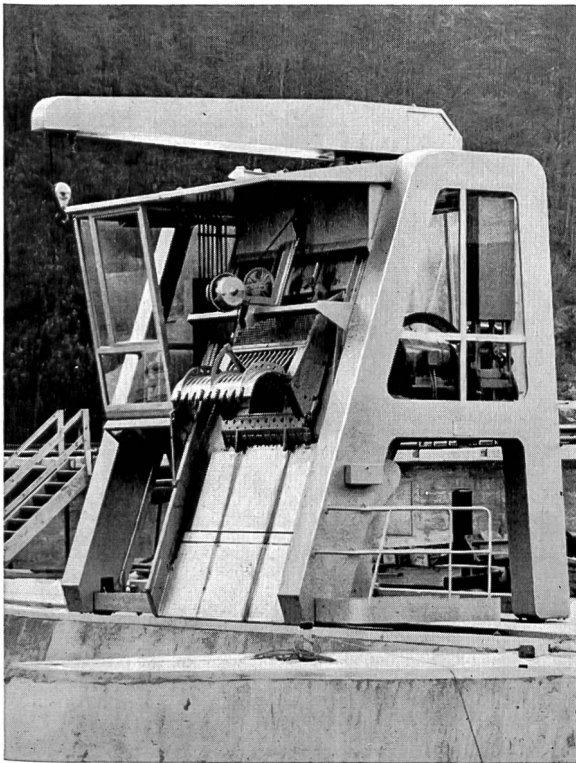

Fahrbare, halbautomatische Rechenreinigungsmaschine des
Kraftwerks Schaffhausen

Ateliers de Constructions **JONNERET S.A.** 1211 Genève 8

Rechen- und Rechenreinigungsmaschinen
für Wasserfassungen von:

- hydraulischen Kraftwerken,
- Kühlwasserfassungen für thermische
und Atomkraftwerke,
- Trinkwasserpumpstationen,
- Abwasserpump- und Kläranlagen usw.

Zahlreiche Referenzen im In- und Ausland.



Tiefbau
Strassen- und Brückenbau
Wasserbau
Grundwasserabsenkungen
Pfählungen
Rammarbeiten

BLESS BAUNTERNEHMUNG AG

Zürich

St. Gallen

Aarau

—

Chur

—

Dübendorf

—

Solothurn

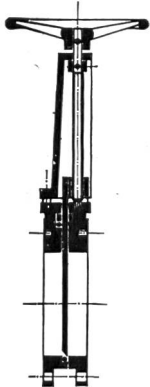

Für

Kläranlagen

seit Jahren bestens bewährt

Schlamm­schieber

und

Normschützen

PATENT WEY

Unverbindliche Beratung, Unterlagen und Einbauvorschläge durch

SISTAC

Maschinenfabrik

SIDLER STALDER AG

Tel. (041) 89 18 75 6274 Eschenbach

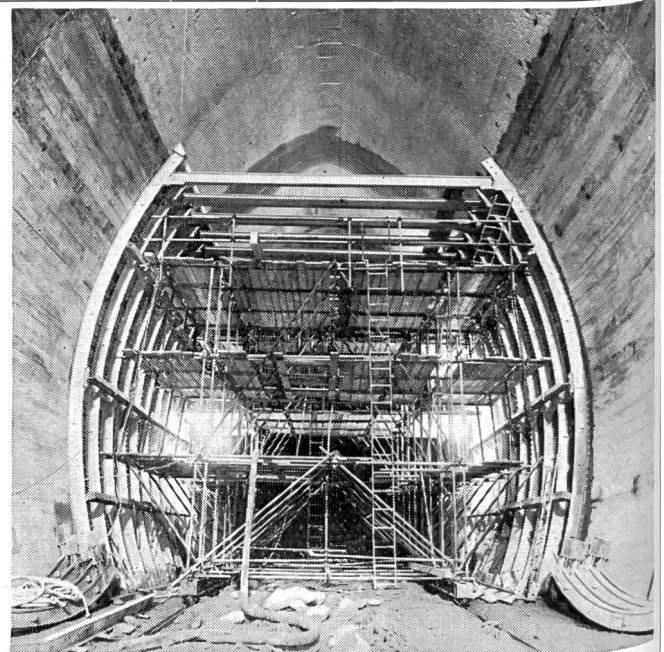

Entreprise de Travaux Publics

Pierre Chapuisat, ingénieur

tous travaux souterrains

Lausanne Martigny

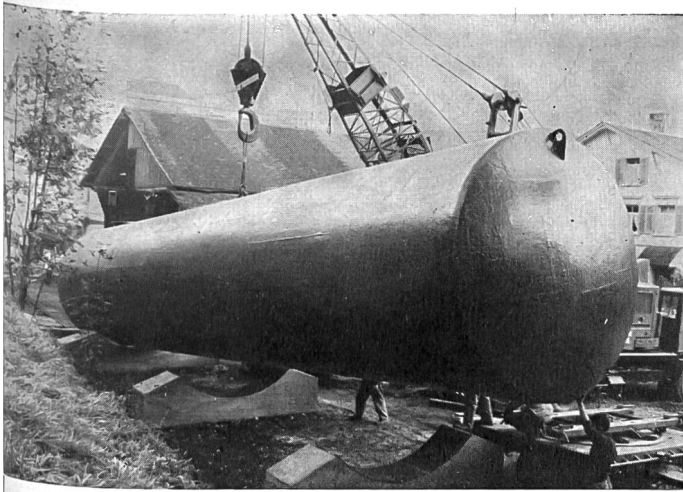

Ein echter Beitrag zum Gewässerschutz

EPOWA-Tankisolation

EPOWA ist eine Tankumhüllung aus Kunstharz und mehreren Lagen hochwertiger Glasseidengewebe

EPOWA-Tankumhüllungen entsprechen der eidg. Verordnung zum Schutze der Gewässer gegen Verunreinigung durch flüssige Brenn- und Treibstoffe sowie andere wassergefährdende Lagerflüssigkeiten. Seit 1. März 1968 rechtskräftig.



Kunststoffwerk und Apparatebau AG
8274 Tägerwilten, Telefon (072) 9 66 66

OSAG, Schröckel Oberflächenschutz AG
8353 Elgg ZH, Telefon (052) 47 29 21

Schweisswerke Steffisburg AG
3612 Steffisburg BE, Telefon (053) 2 83 83

Zinguerie de Renens SA
1020 Renens VD, Telefon (021) 34 23 33

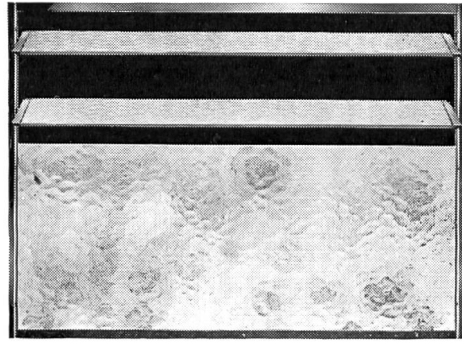

LAMEGO Kombi Lüftungs- fenster

aus rostfreien, eloxierten Aluminiumprofilen, äusserst robust. 5 bis 6 mm dickes Glas mit einer oder mehreren beweglichen Lamellen und einem festen Teil. Vielseitig verwendbar für Landwirtschaft, Industrie, Gewerbe und öffentliche Bauten.



GRÜNINGER OLTEN + ZÜRICH 5/23

Aarburgstrasse 105
Telefon 062 5 34 66

Josefstrasse 15
Telefon 051 42 52 09/10

Ein wahrer Sauberkeitsfanatiker
der dennoch schonend und sparsam arbeitet, ist an vielen Orten willkommen: vor allem in Kläranlagen, Papierfabriken, der chemischen Industrie, in Nahrungsmittelbetrieben, Grossmetzgereien, der Getränke-Industrie usw. Hier leistet der

Hydromat

von Birchmeier hervorragende Dienste. Dem harten Wasserstrahl, den seine Hochdruckpumpe erzeugt, ist selbst die zähste Schmutzkruste nicht gewachsen. Dabei ist dieses Verfahren höchst sparsam und weit schoner als der Einsatz mechanischer Geräte. Auch verschmutzte Kanäle sind für den HYDROMAT kein Problem: ein Spezialdüsenkopf zieht den Schlauch selbsttätig durch Rohre und Leitungen.

Verlangen Sie
unsere ausführliche Dokumentation
BIRCHMEIER
Spritzenfabrik
5444 Künten AG
Tel. 056 3 31 05

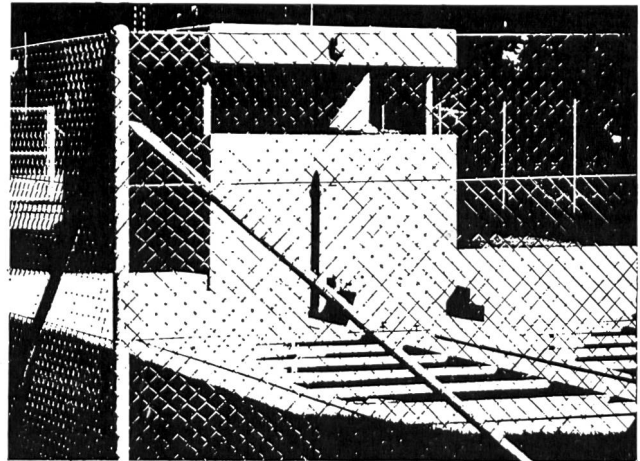

Ob Sportplatz, Tennis-Court, Fabrik, als Spezialisten für Drahtgeflecht- und Knotengitterzäune, Eisen- und Rohrkonstruktionen bringen wir Ihnen in jedem Fall die zweckmässigste Lösung.
Verlangen Sie unsere unverbindliche Beratung und Offerte.

PLETSCHER + CO Tel 053/64287
ZAUNFABRIK
8226 SCHLEITHEIM

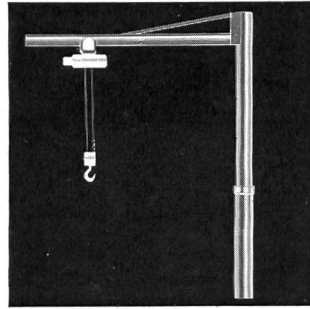
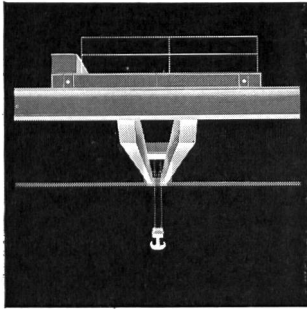
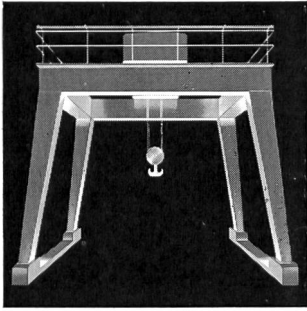

**Krane für jede Hublast
Elektrozüge
Transportanlagen**

**Schindler-Aufzug- und
Uto-Kranfabrik AG
8048 Zürich
Telefon 051-52 53 10**

Die **Baudirektion** des Kantons Basel-Landschaft erlebte in den letzten Jahren durch die sprunghafte Bevölkerungszunahme einen gewaltigen Ausbau.
Die Stelle

Leiter des Wasserwirtschaftsamtes

ist neu zu besetzen.

Verlangt wird:

- dynamische Persönlichkeit als Leiter des weitgehend selbständigen Amtes,
- abgeschlossenes Hochschulstudium in der Fachrichtung Bauingenieur, Chemiker, Biologe, Geologe-Hydrologe oder Maschinenbau. Gegebenenfalls käme auch ein Bewerber mit einer andern Hochschulbildung in Frage.

Arbeitsgebiet:

Alle Fragen der Entsorgung wie Abfallbeseitigung, Abwasserreinigung, Kanalisationswesen, Laboratorium, Frischwasserversorgung und allgemeine Verwaltung.

Geboten wird:

- den Aufgaben entsprechendes Gehalt, vorzügliche Sozialleistungen.

Absolut vertrauliche Behandlung der Offerten wird zugesichert.

Ein Bewerbungsformular wird, falls erwünscht, gestellt. Bewerber mit entsprechender Ausbildung und Fähigkeit werden eingeladen, ihre Offerten einzureichen an

**Personalamt des Kantons Basel-Landschaft
Rathausstrasse 78
4410 Liestal
Telefon 061 84 33 21 / intern 571/572**

Aquatech 68

**AHOY-HALLEN ROTTERDAM
vom 17. bis zum 21. September 1968**

AQUATECH 68 ist ein neuer Begriff auf Ausstellungsgebiet und macht es möglich, zum ersten Mal in Europa eine erschöpfende Darstellung von der Benutzung des Wassers als Basiselement für das menschliche Leben und die Industrie zu geben.

Industrie, Betriebsorganisationen, Behörden und Presse bringen dieser einzigartigen Ausstellung grosses Interesse entgegen. Viele Unternehmungen, die sich eines internationalen Rufes erfreuen, haben schon Standraum für die Ausstellung AQUATECH 68 reserviert.

Teilnehmen an AQUATECH 68 bedeutet, Ihre Produkte und/oder Dienste auf einem Markte anbieten, der in den kommenden Jahren schätzungsweise 9 Milliarden Gulden wird anlegen müssen. Sich beteiligen an AQUATECH 68 heisst, Fühlung nehmen mit einer ungeheuren Anzahl potentieller Geschäftsverbindungen aus ganz Europa.

Die Ausstellung AQUATECH 68 wird von der EUROPORT TENTOONSTELLINGEN N.V. veranstaltet, welche Organisation zu gleicher Zeit die bekannte EUROPORTAUSSTELLUNG organisiert.

Auskunft erteilt: AQUATECH Ausstellung, Organisationsbüro: Hoogstraat 111 - Rotterdam. Ruf: (010) 114461. Verkaufsstelle: Witte de Withstraat 25 - Rotterdam. Ruf: (010) 125100.

Kläranlagen



**Automatische Rechen, Rechengut- und Kehrlicht-Zerkleinerungs-Maschinen
Absetzbecken (Rund- und Rechteckbecken)
Biologische Abwasserreinigung
Faulkammerausrüstungen
Kombinierte Abwasserreinigungsanlagen für kleine Gemeinden und Institutionen
Industrielle Abwasserreinigung
Flotationsysteme**

Alpha A.S. Nidau

Tel. (032) 2 46 92

Sprecher + Schuh

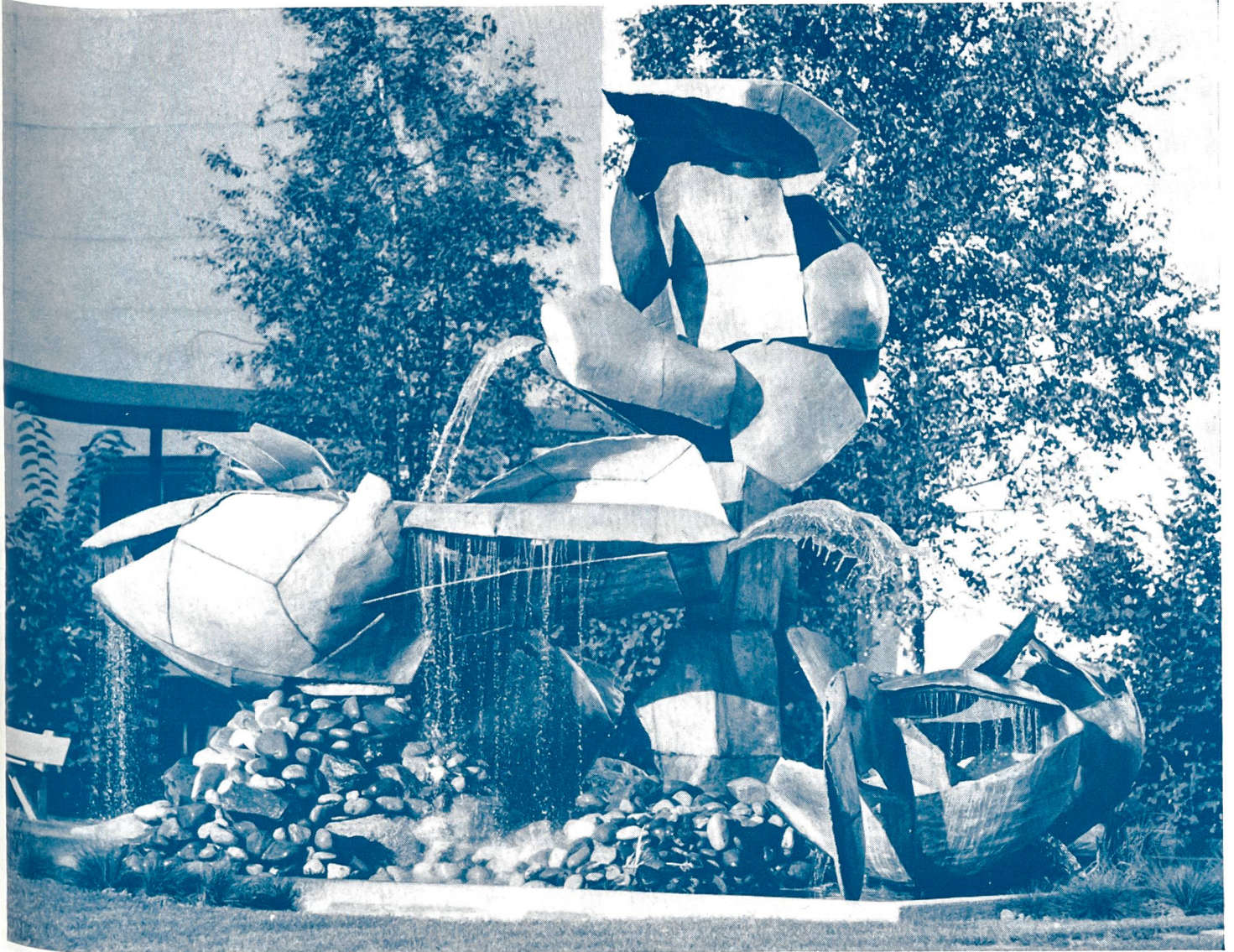

EXPO-Brunnen «DIE QUELLE» von J. Rouiller auf dem Werkareal Oberentfelden

N 0508

Gewässerschutz

Wir projektieren und liefern für Kläranlagen Hoch- und Niederspannungsverteilanlagen und elektrische Steuerungen

Sprecher & Schuh AG Aarau



Meynadier

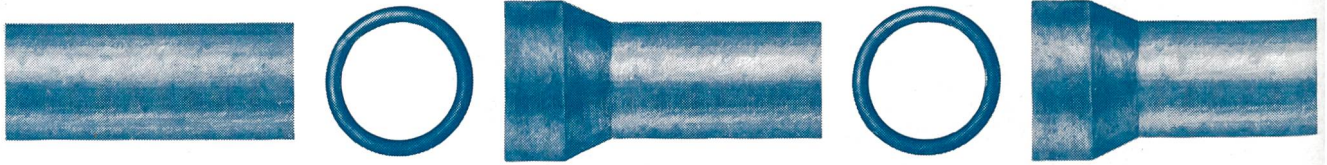

Meycotok-Rollringe

Meycotok-Rollringe

Dichtungsmittel



Sperrbarra 05 für Sperr- und Konstruktionsbeton

gegen Wasser-

Dichte Bauwerke werden unter Verwendung von Meynadier-Dichtungsmitteln erstellt. Hochelastische Meycotok-Rollringe bei Rohrverbindungen,



Meyco-Fugenband

Sperrbarra 05 in Fundamenten und sicher wirkende Fugenbänder garantieren vollständige Dichtigkeit. Verlangen Sie bitte unsere Spezialprospekte.

verschmutzung



MEYNADIER + CIE AG

Zürich, Vulkanstrasse 110, Telefon 051 / 52 22 11
Lausanne Bern Luzern Bellinzona Chur