

Objekttyp: **Advertising**

Zeitschrift: **Wasser Energie Luft = Eau énergie air = Acqua energia aria**

Band (Jahr): **72 (1980)**

Heft 1-2

PDF erstellt am: **22.07.2024**

Nutzungsbedingungen

Die ETH-Bibliothek ist Anbieterin der digitalisierten Zeitschriften. Sie besitzt keine Urheberrechte an den Inhalten der Zeitschriften. Die Rechte liegen in der Regel bei den Herausgebern.

Die auf der Plattform e-periodica veröffentlichten Dokumente stehen für nicht-kommerzielle Zwecke in Lehre und Forschung sowie für die private Nutzung frei zur Verfügung. Einzelne Dateien oder Ausdrucke aus diesem Angebot können zusammen mit diesen Nutzungsbedingungen und den korrekten Herkunftsbezeichnungen weitergegeben werden.

Das Veröffentlichen von Bildern in Print- und Online-Publikationen ist nur mit vorheriger Genehmigung der Rechteinhaber erlaubt. Die systematische Speicherung von Teilen des elektronischen Angebots auf anderen Servern bedarf ebenfalls des schriftlichen Einverständnisses der Rechteinhaber.

Haftungsausschluss

Alle Angaben erfolgen ohne Gewähr für Vollständigkeit oder Richtigkeit. Es wird keine Haftung übernommen für Schäden durch die Verwendung von Informationen aus diesem Online-Angebot oder durch das Fehlen von Informationen. Dies gilt auch für Inhalte Dritter, die über dieses Angebot zugänglich sind.



OBAG Zürich AG

Telefon 01/63 91 11 Forchstrasse 418 Postfach 8029 Zürich
Filialen in: Chur Telefon 081 24 77 86, Wetzikon Telefon 01 932 18 20

Reinigung von:
Kanalisationen
Sickerleitungen
Benzinabscheidern
Strassen
Strassenschächten
Strassenkanälen

Ausführen von:
Schlammtransporten jeder Art
(Emulsionen, Industrieabwässer)
Kanalfernsehen
Kanalfernreparaturen (Abdichten)
Kanalbohrungen

24-Stunden-Pikettdienst



Wenn das Programm ungestört über den Bildschirm gehen soll, dann spielt auch Autophon eine wichtige Rolle.

Was IUS-Anlagen sonst noch können, darüber geben wir Ihnen gerne Auskunft.

Grossartig! Eine Autophon-Anlage sorgt dafür, dass Sendestörungen bei unsern unbemannten Radio- und TV-Stationen blitzartig erkannt werden. Sie überwacht die Sendeeinrichtungen und alarmiert sofort das Pikettpersonal.

Aber schicken Sie mir doch Unterlagen über die Anwendung von Autophon-Alarmierungs- und Fernwirkssystemen in anderen Bereichen. Wir möchten gerne wissen, wie eine IUS-Anlage von Autophon Meldungen, Befehle, Messwerte und Führungsdaten in beliebiger Richtung wirtschaftlich und sicher übermittelt.

Name: _____ in Firma: _____
Strasse: _____ Telefon: _____
PLZ: _____ Ort: _____

Einsenden an: Autophon AG, Vertriebsleitung Schweiz, Stauffacherstrasse 145, 3000 Bern 22 **WEL**

Autophon-Niederlassungen
in Zürich 01 201 44 33, St. Gallen 071 25 85 11, Basel 061 22 55 33, Bern 031 42 66 66, Luzern 041 44 04 04
Téléphonie SA in Lausanne 021 26 93 93, Sion 027 22 57 57, Genève 022 42 43 50

AUTOPHON

Sprechen Sie mit Autophon,

wenn Sie informieren müssen oder Informationen brauchen, wenn Sie gesehen oder gehört werden wollen,
wenn Sie die richtige Verbindung mit oder ohne Draht brauchen, wenn Sie warnen, überwachen
oder einsatzbereit sein müssen.

Pumpwerke für Wasser und Abwasser

Pumpen, Rohrleitungen, Armaturen, Steuerungen

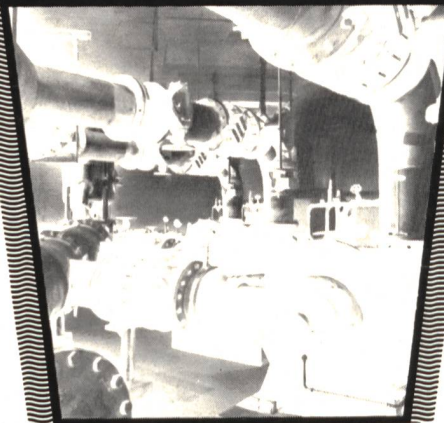

HÄNY

Häny & Cie. AG
Pumpen- und Wasser-
aufbereitungsanlagen
8706 Meilen, Tel. 01.925 11 31

WEL

JA, senden Sie mir/uns unentgeltlich die Fachbroschüre «Contact» Nr. 17 Korrosionsschutz in Gewerbe und Industrie.

Adresse: _____



Bevor Ihnen der Rost unnötige Kosten verursacht...

... sollten Sie sich über unser Korrosionsschutz-Programm informieren.



Siegfried Keller AG

Farben und Lacke · Bautenschutz · Kunststoffputze
8304 Wallisellen · Tel. 01/830 32 32

ein Uniskeller-Unternehmen

Pro Aqua - Pro Vita 80

Basel/Schweiz 17. bis 21. Juni 1980

8. Internationale Fachmesse für Umweltschutz
Wasser - Abwasser - Abfall - Luft - Lärm

Fachtagung III: Die Auswirkungen alpiner Speicherseen auf die Umwelt

unter dem Patronat
des Schweizerischen Wasserwirtschaftsverbandes (SWV)
und der Schweizerischen UNESCO-Kommission,
Sektion exakte Wissenschaften
18.-20. Juni 1980

Mittwoch, 18.6.1980

Das Erfassen der Umwelteinflüsse von alpinen
Speicherseen bei der Projektierung und
bei fertigen Anlagen
Die Veränderung der Abflussverhältnisse

Donnerstag, 19.6.1980

Die Beeinflussung von Klima, Fischbestand, Wald,
Landschaft, usw. durch alpine Speicherseen
Die wirtschaftlichen Auswirkungen alpiner Wasserkraft-
anlagen
(Touristik, Arbeitskräfte, Steuern, Infrastruktur)
Gespräch am Runden Tisch

Freitag, 20.6.1980

Exkursion zu den Speicherseen Hongrin und
zum Lac de la Gruyère

Sprühen, reinigen, desinfizieren... ...problemlos mit dem neuen Sprühgerät Herlimat 100!

Für Reinigung und Desinfektion in

- Trinkwasserkammern
- Lebensmittelbetrieben
- Schwimmbädern
- Landwirtschaft
- Sanitären Anlagen
- Industrie und Gewerbe

Für Düngung und Schädlingsbekämpfung in

- Garten
- Pflanzhaus
- Landwirtschaft

Herlimat 100, der umweltfreundliche:

- kein Motor, läuft mit Wasserkraft
- keine Unfallgefahr in nassen
Räumen (ohne Strom)
- 100 % säure- und laugenbeständig
- sehr einfache Handhabung

Verlangen Sie bitte Unterlagen und Beratung, auch
über unsere chemischen Spezialprodukte, für
Reinigung und Desinfektion von Trinkwasser-
kammern, Schwimmbädern, Wasserhygiene und
Getränkeindustrie.

Pertax

9494 Schaan
Tel. 075/25420

Vergessen Sie bitte alles, was Sie bisher über Rohrverbindungen mit Flanschen, Verschraubungen etc. gehört haben...

... denn mit der STRAUB-GRIP 16-T 100
verbinden Sie jetzt viel einfacher, schneller
und sicherer.

Was steckt dahinter?

Ohne jegliche Bearbeitung der Rohr- Enden
und ohne genaues Zusammenpassen setzen Sie
einfach die neue Straub-Kupplung auf und verbinden
damit Rohre zu enorm zugfesten, absolut dichten und langlebigen
Leitungen und dies bis zu einem Betriebsdruck von 16 kp/cm².

Fragen Sie uns an!

Sie müssen unbedingt wissen, wie Sie von unserer Kupplung
profitieren können. Viele arbeiten heute schon
mit dieser neuartigen Rohrverbindungstechnik.

kleine
Bauhöhe

Verankerungslamellen
aus rostfreiem Stahl

einfacher
Schraubverschluss

Gehäuse
rostfreier Stahl

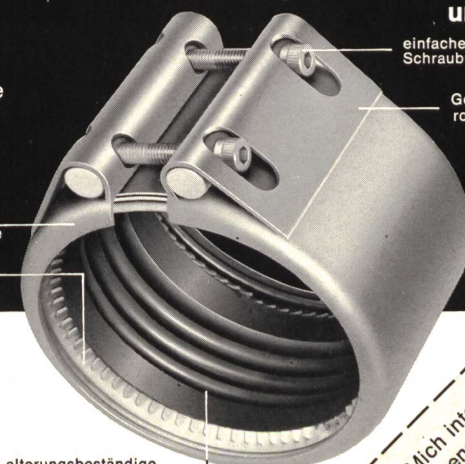

alterungsbeständige
Dichtmanschette

Bezugsquellen in der Schweiz:

BOSSARD + STAERKLE AG
6301 Zug
Telefon 042 / 23 11 23
DEBRUNNER AG
Stahlhandel
4402 Frenkendorf
Telefon 061 / 94 52 44
HAUSER AG
9001 St. Gallen
Telefon 071 / 22 88 75

KIENER + WITTLIN AG, BERN
3052 Zollikofen / Bern
Telefon 031 / 86 09 11
und 031 / 86 11 22
KIENER + WITTLIN AG, BERN
Filiale Susten
3952 Susten VS
Telefon 027 / 63 15 25
ADOLF LOCHER AG
9450 Altstätten
Telefon 071 / 75 25 25

ADOLF LOCHER AG
7000 Chur
Telefon 081 / 24 54 54
ADOLF LOCHER AG
8952 Schlieren
Telefon 01 / 730 48 11
NOVERRAZ & CIE SA
1211 Genève 1
Téléphone 022 / 32 90 20
PESTALOZZI + CO
8953 Dietikon
Telefon 01 / 743 21 11

STRAUB KUPPLUNGEN AG

CH-7323 Wangs / Schweiz, Telefon 085 / 237 56, Telex 74 276 strwa-ch



Coupon Mich interessieren die
Eigenschaften Ihrer Kupplung.
Senden Sie mir Unterlagen.

Name:

Adresse:

W. FREI AG, KLÄRANLAGEN-AUSRÜSTUNGEN

Brühlstrasse 19 CH-5313 Klingnau Telefon 056 45 46 20

Lieferung und Montage von Faulraum- und Klärbeckenausrüstungen, Gas- und Pasteurisierungsanlagen, Warmwasser- und Dampfheizungen, elektrische und pneumatische Steuerungen, Rohrleitungen, Biogasanlagen und TOTEM.

Eigene Verfahren, Beratung der Ingenieurbüros,
Offerten jederzeit unverbindlich.

PLINKE

Wirtschaftliche

Klärschlamm-

Pasteurisierung
mittels Tauchbrenner

Sehr wirtschaftliches Verfahren
Direkter Wärmeaustausch
Keine Verkrustungen im Inneren der Apparatur
Keine Bindung an dampferzeugende Anlagen
nötig
Keine Verwässerung des Schlammes

ADOLF PLINKE SÖHNE CHEMISCH-TECHNISCHES BÜRO

6380 BAD HOMBURG v. d. H.
TELEFON 06172/2 10 57

PROMENADE 24
TELEX 04 15 15 1

Vertretung in der Schweiz:

Firma WISAG, 8057 Zürich
Oerlikonerstrasse 88
Telefon 01 46 40 40, Telex 53035

USP 10 steckt den Kopf in den Schlamm

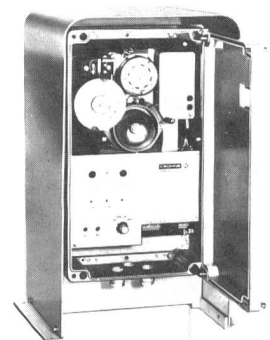

Ultraschall- Schlammpegelmessgerät

- Sondenhub: 10 m
- Nachlaufgeschwindigkeit: 0,66 m/min.
- Signalausgang: 0-20/4-20 mA
- Schutzart: IP 65

Fragen Sie uns, wir können
Ihnen mehr darüber sagen.

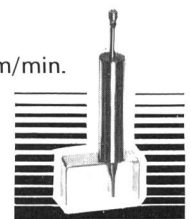

ALTIMETER
KROHNE
VISOMAT

Schützenmattstrasse 43
Postfach 4003 Basel
Telefon 061 - 22 99 11

RHEOMETRON AG
MESSEN STEUERN REGELN

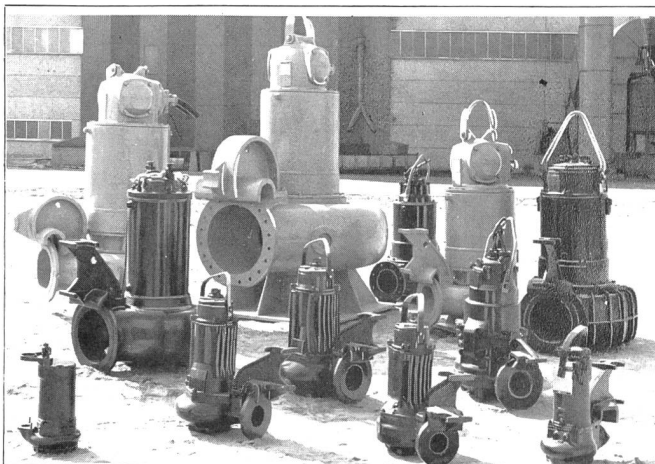

FLYGT

Abwasser-
Tauchpumpen
Pompes submersibles
pour eaux fécales
et chargées

Dies ist die Reihe der Abwasser-Tauchpumpen mit Förderleistungen von 120 bis 72 000 l/min.
Voici la gamme des pompes pour eaux fécales et chargées, avec débits de 120 à 72 000 l/min.

Daneben haben wir eine ebenso grosse Auswahl an Schlamm- und Baugrubenpumpen.
Outre cela, nous avons une gamme de pompes pour eaux boueuses et pour chantiers.

HEUSSER

TAUCHPUMPEN CHAM ZG 042/36 32 22-24

ATELIERS
à Cham ZG
et Lucens VD

In Kabeln kennen wir uns aus

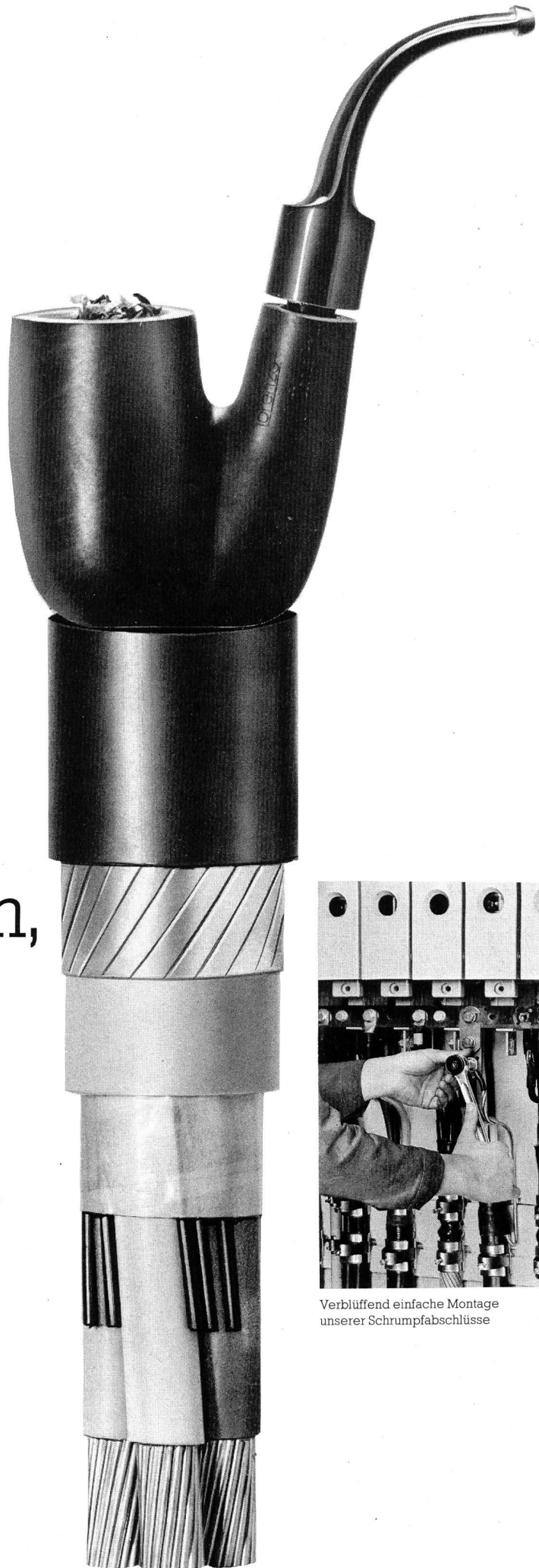

Wo Kabel enden, ist für uns nicht Feierabend

Niederspannungskabel führen wir in allen gängigen Typen und Querschnitten. Von 1-500 mm². Mit Kupfer- oder Aluminiumleitern. Doch Kabel sind nicht unser ganzes Programm. Wir komplettieren die Produkte durch passendes **Zubehör**. Damit jede Verkabelung perfekt zu Ende geführt werden kann – zur planmässigen, sicheren Funktion. Und was wichtig ist: Wir liefern praktisch alles ab Lager. Wer draussen in der Praxis steht, weiss es zu schätzen.

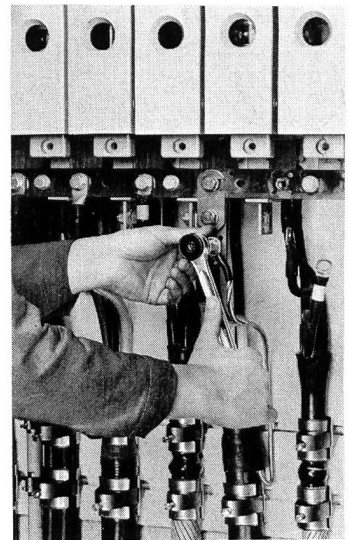

Verblüffend einfache Montage
unserer Schrumpfabchlüsse

BRUGG

Kabelwerke Brugg AG · 5200 Brugg
Telefon 056-41 11 51

Elektrische Kabel
Drahtseile
FLEXWELL-Fernwärmeleitungen

DURCHFLUSSMESSER

MESSEN - REGELN - SUMMIEREN DER DURCHFLUSSMENGEN

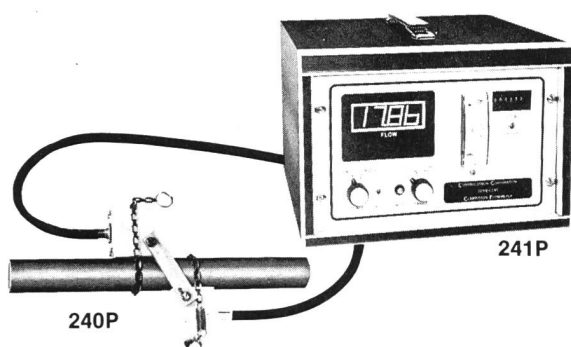

von Flüssigkeiten
berührungslos mit Ultraschall
durch die Rohrwandung

Vorteile:

- keine Flansche und Gewinde erforderlich
- kein Kontakt mit dem Messmedium
- keine Beeinflussung der Strömung
- kein Druckabfall
- keine beweglichen Teile
- für Strömungsgeschwindigkeiten von 0,015 m/min bis 540 m/min
- keine Beeinflussung durch Vibration und Strömungsgeräusche
- keine Korrosion möglich
- geringste Wartungskosten

Fernwirksystem DATAPLEX

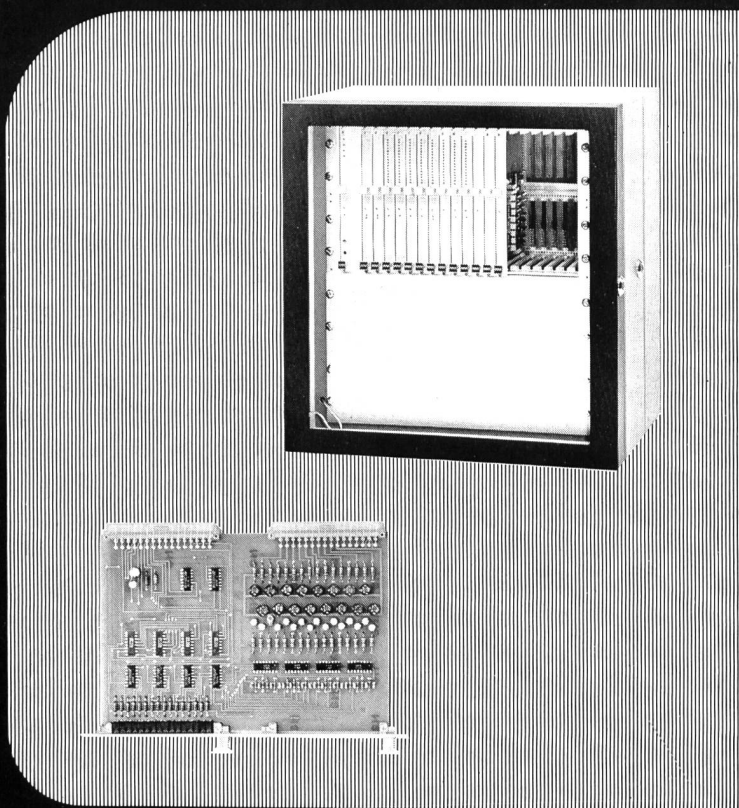

DATAPLEX vervollständigt das **ERNI**-Fernwirkprogramm. Dank dem Einsatz von Mikroprozessoren lassen sich alle Fernwirkprobleme technisch und wirtschaftlich optimal lösen. Die wichtigsten Merkmale von **DATAPLEX** sind:

- 16 bis 2048 Informationen pro Verkehrsrichtung und Grundsystem
- 1 bis 60 Aussenstellen mit beliebigen Netz-Konfigurationen
- Alle üblichen Informationsarten lassen sich verarbeiten
- Kurze Übertragungszeiten und hohe Sicherheit der Übertragung
- Modularer Aufbau in Form von Doppel-Europakarten mit universellem Anschluss-Konzept
- Streng modular aufgebaute Standard-Software für alle Ausbaustufen
- Konsequente Anwendung von CMOS-Technologie mit geringem Strombedarf und vernachlässigbarer Eigenerwärmung
- Fernspeisung kleiner Aussenstellen mit Hilfe der Übertragungsleitung ist vorgesehen

ERNI + Co. Elektro-Industrie
CH-8306 Brütisellen (Zürich)
Telefon 01/833 33 33
Telex 53 699

ERNI



«Die KISSLING-Getriebe in unserem Betrieb arbeiten seit Jahren störungsfrei.»

Diese Aussage von Kunden liest sich mit erfreulicher Regelmässigkeit in den Berichten unserer Mitarbeiter im Aussendienst.

Ein Kommentar dazu erübrigt sich.

Wollen Sie Ihre Antriebsprobleme auf Jahre hinaus vergessen?

Liegt Ihnen an seriöser, fachkundiger Beratung?

Schätzen Sie einen optimalen Kundendienst?

Wenn ja, wenden Sie sich an uns!

Sie werden sehen, wir halten Wort.

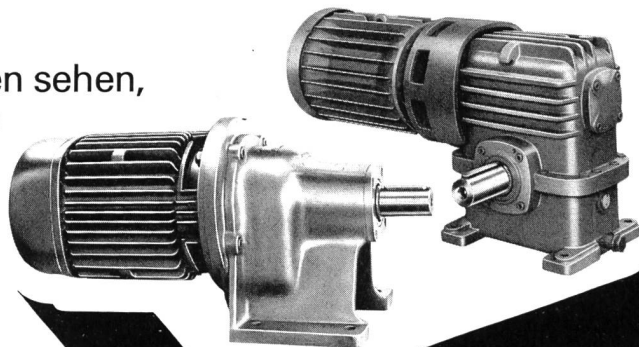

Getriebe für alle Industrien, insbesondere für:
Transportmittelindustrie
Maschinenindustrie
Zementindustrie
Papierindustrie
Chemische Industrie
Seilbahn-, Sessellift- und Skiliftantriebe
Antriebe für Kläranlagen (Spezialgetriebe mit verlängerter Nabe)
Antriebe für Schutzraum-Belüftungsanlagen

Stirnradgetriebe
Kegelstirnradgetriebe
Planetengetriebe
Schaltgetriebe
Kegelradgetriebe
Schneckengetriebe
Aufsteckgetriebe
Getriebemotoren
Reguliergetriebemotoren
Riemen-Variatoren
Erhöhungsgetriebe

L. KISSLING & C
MASCHINENFABR
CH-8052 ZÜRICH
TELEX 56086 KISS CH TEL. 01/50 24 0

KISSLING

**Sie
fressen
fast alles**

Die magnetisch-induktiven Durchflussmesser von Altometer

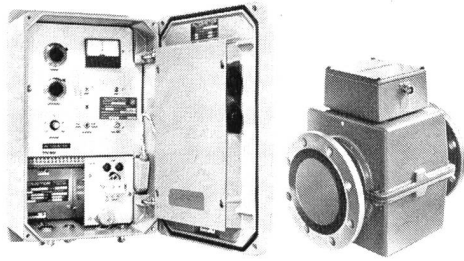

TIV 60
Getastetes Gleichfeld
TIV 50
50 Hz. Wechselfeld
TIV 50
Kapazitiv Schaltung
IDA 22
Durchflussanzeiger

Fragen Sie uns, wir können Ihnen mehr darüber sagen

ALTOMETER
KROHNE
VISOMAT

Schützenmattstrasse 43
Postfach 4003 Basel
Telefon 061 - 22 99 11

RHEOMETRON AG
MESSEN STEUERN REGELN

SYSCOM

SICHERHEIT



Projektierung von computergesteuerten Überwachungsanlagen für explosive und giftige Gase
Gassensoren von Int. Sensor Technology

SYSCOM

ENTWICKLUNGEN

Kundenspezifische Entwicklungen: Datenerfassungssysteme, Registriergeräte, Mikroprozessorsteuerungen für Energieoptimierung.

SYSCOM AG, Limmattalstr. 220, CH-8049 Zürich
Telefon 01 56 03 02 Telex 58 577 sysco ch

OLDHAM Helmlampen und Handlampen

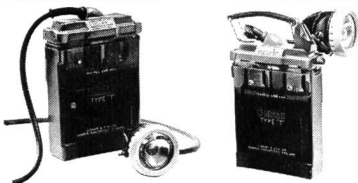
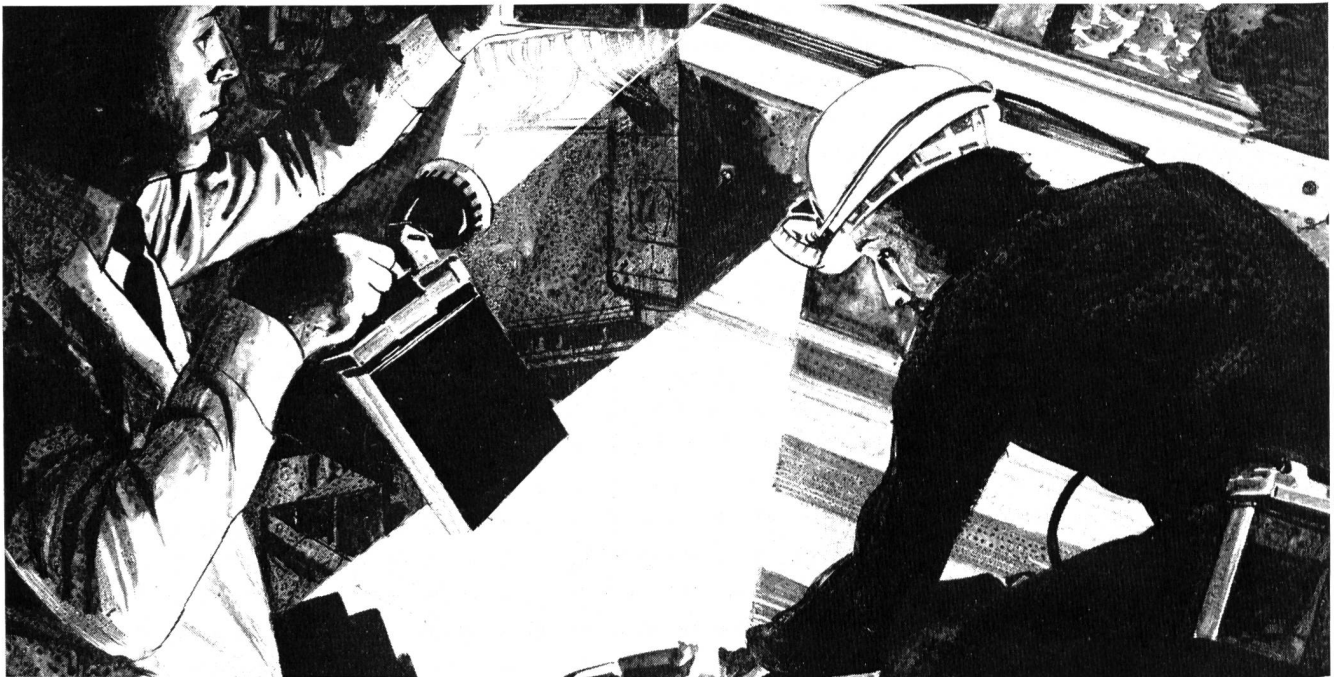

Licht bis zu 13 Stunden ununterbrochen. Umstellbar von Hauptlicht auf kleines Licht. Leichtes, schlagfestes Kunststoff-Batteriegehäuse. Millionenfach bewährtes Produkt. Wartungsfreundlich. Preisgünstig. Leicht installierbare Ladeeinrichtungen für 10, 51 oder 102 Lampen lieferbar.

Robert Aebi AG

Betrieb Regensdorf
8105 Regensdorf
Tel. 01/840 25 50

Das umfassende Industriearmaturen-Programm von NUSSBAUM!

Regelarmaturen für Druck, Durchfluss und Niveau – Absperr-, Rückschlag- und Drosselarmaturen – Trinkwasser-Systemtrennung – Kugelhähne – Sicherheitsventile – schmierbare Hähne – Feinfilter.

NUSSBAUM

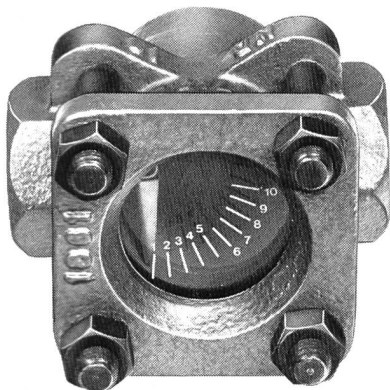

Mankenberg-Durchflussanzeiger.
Messgeräte
zur Durchflusskontrolle
von Flüssigkeiten.

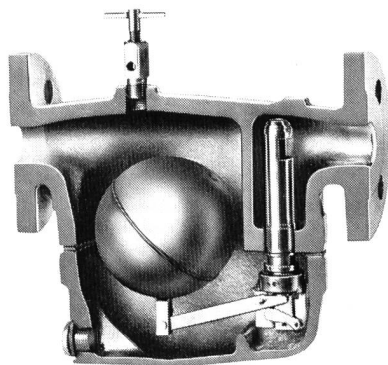

Kondensatableiter «Axomat-X»,
die Lösung
für alle Kondensatprobleme
durch druckunabhängige
Durchfluss-Steuerung.

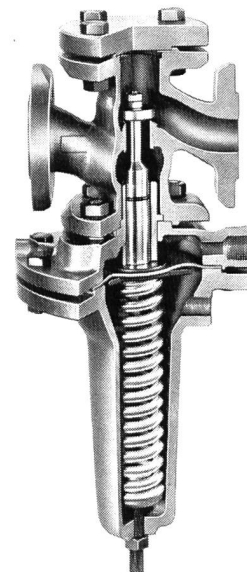

Mankenberg-
Standard-Druckregler.
Vorentlastet für Flüssigkeit,
Dampf und Gase.
Aus System-Bauseiten.

Bei Armaturenproblemen kommt man an NUSSBAUM nicht vorbei!

NUSSBAUM

R. Nussbaum AG 4600 Olten I
Metallgiesserei und
Armaturenfabrik Martin-Disteli-Strasse 26
Telefon 062/21 33 33

8045 Zürich **4005 Basel** **1000 Lausanne 7**
Eichstrasse 23 Hammerstrasse 174 12, chemin des Avelines
Telefon 01/35 33 93 Telefon 061/32 96 06 Téléphone 021/36 61 47

Coupon

Einsenden an:
R. NUSSBAUM AG, Armaturenfabrik
Martin-Disteli-Strasse 26, 4600 Olten

- Senden Sie uns bitte Ihre Dokumentation
über **MANKENBERG** Armaturen
- Wir wünschen den unverbindlichen Besuch
Ihres Aussendienst-Mitarbeiters

WEL 80

Firma: _____

Adresse: _____

Zuständig: _____

Datum: _____

Unterschrift: _____

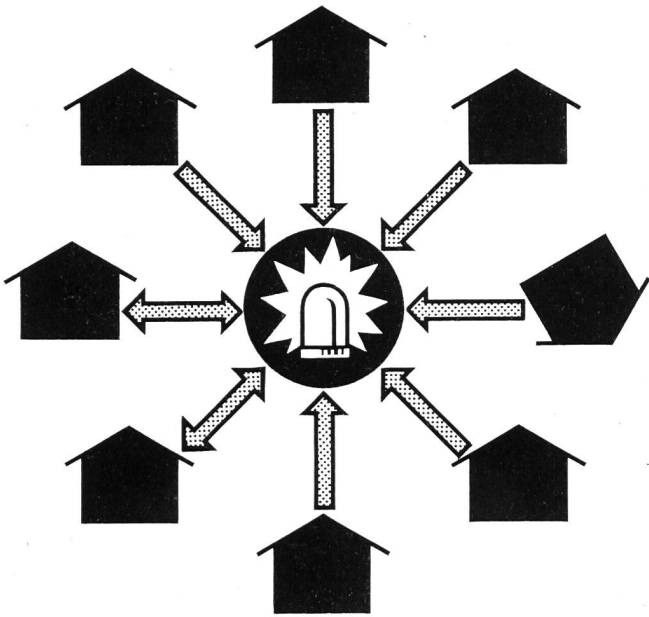

Gut zu wissen, bevor eine Anlage Kopf steht:

Hier ist das erste System, das per Telefon sowohl Alarmer an die Zentrale als auch Befehle an Aussenstellen übermitteln kann.

Telesignal DIG eröffnet Ihnen eine ganz neue Sicherheitsdimension. Nämlich die Möglichkeit von verschiedenen, weitverzweigten Orten Alarme zu empfangen und von einer Zentrale aus gleich die richtigen Massnahmen zu übermitteln. Dies erst noch über beliebig grosse Distanzen, soweit das Telefonnetz reicht. Mit einer einzigen Zentrale können bis zu 512 verschiedene Meldungen auf dem Display oder dem Printer abgelesen werden. Kommt hinzu, dass das System mit Peripheriegeräten noch weiter ausgebaut werden kann.

Das neue Telesignal-DIG-Übermittlungssystem bietet Ihnen also erstmals Sicherheit in zwei Dimensionen. Verlangen Sie deshalb weitere Unterlagen und lassen Sie sich kostenlos beraten.

gfeller
telecommunications

Gfeller AG, Brünnenstrasse 66, 3018 Bern
Telefon 031/55 51 51

GRUNDWASSER- UNTERSUCHUNGEN

Eine Wasserprobenahmeflasche
für Bohrröhre ≥ 2 Zoll
bis 2 Liter Inhalt

Eine Neuheit!

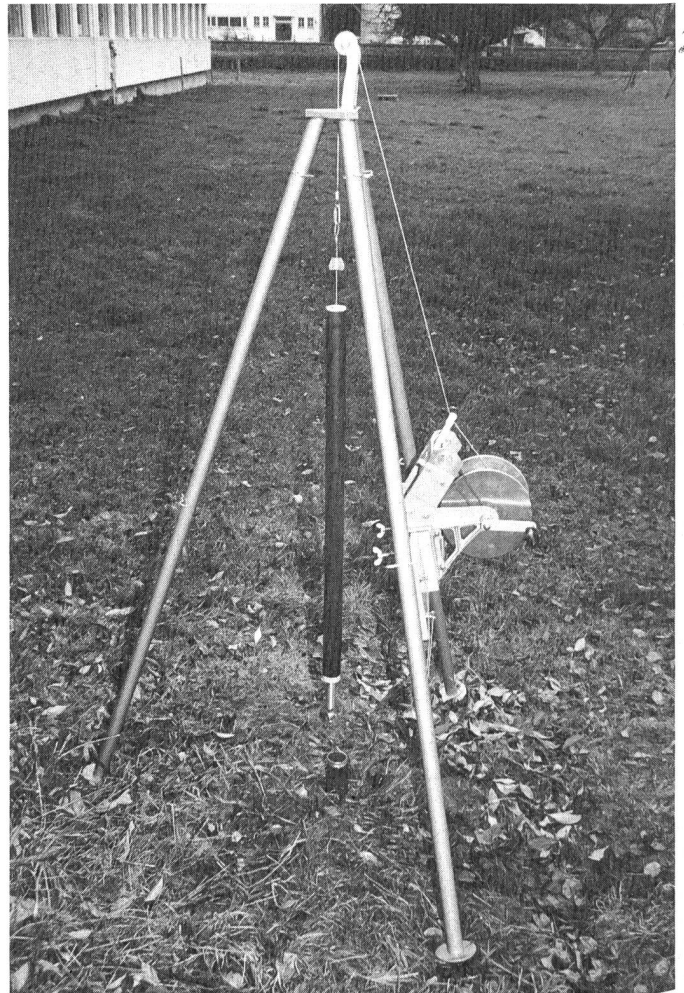

ZÜLLIG AG 9424 Rheineck
Apparatebau für die
Wasserwirtschaft