

Zeitschrift: Wasser Energie Luft = Eau énergie air = Acqua energia aria
Herausgeber: Schweizerischer Wasserwirtschaftsverband
Band: 78 (1986)
Heft: 9

Werbung

Nutzungsbedingungen

Die ETH-Bibliothek ist die Anbieterin der digitalisierten Zeitschriften. Sie besitzt keine Urheberrechte an den Zeitschriften und ist nicht verantwortlich für deren Inhalte. Die Rechte liegen in der Regel bei den Herausgebern beziehungsweise den externen Rechteinhabern. [Siehe Rechtliche Hinweise.](#)

Conditions d'utilisation

L'ETH Library est le fournisseur des revues numérisées. Elle ne détient aucun droit d'auteur sur les revues et n'est pas responsable de leur contenu. En règle générale, les droits sont détenus par les éditeurs ou les détenteurs de droits externes. [Voir Informations légales.](#)

Terms of use

The ETH Library is the provider of the digitised journals. It does not own any copyrights to the journals and is not responsible for their content. The rights usually lie with the publishers or the external rights holders. [See Legal notice.](#)

Download PDF: 29.01.2025

ETH-Bibliothek Zürich, E-Periodica, <https://www.e-periodica.ch>

Full scale is variable from
1 ppm to 3000 ppm!!

New combustion-NDIR analyzer
and computer technology combine
to provide far-enhanced
performance.

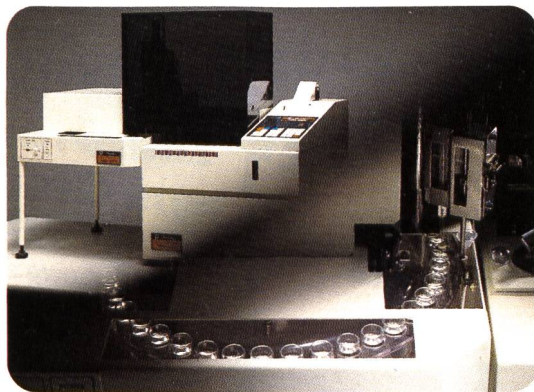

**From 1 ppm to
3000 ppm**

The TOC-500 provides:

- higher sensitivity to permit measurement of TOC in ultrapure water.
- higher versatility to permit analysis of sea water, with same ease as that of fresh water,
- measurement of VOC (volatile organic carbon, and
- higher stability of data and the easy operation with Data processing by microcomputer.

The TOC-500 is extensively used in such new fields as the semiconductor industry, the pharmaceutical industry, and waterworks as well as for monitoring organic substances in river water, lake water, sewerage water, industrial waste water, etc.

A fully automated system can be built-up by adding the ASI-502 Automatic Sample Injector.

Write us today for further details on the Shimadzu Total Organic Carbon Analyzer TOC-500.

TOC-500

SHIMADZU TOTAL ORGANIC CARBON ANALYZER

F. R. Germany Shimadzu (Europa) GmbH	(0211)	666371
U.K. Dyson Instruments Ltd.	(0783)	260452
Ireland T. H. Mason & Sons Ltd.	(01)	711922
France Touzart & Matigon	(01)	6808521
Benelux Pleuger N. V.	(03)	3538551
Sweden Instrument AB Lambda	(08)	359040
Norway Bergman Instrumentering A/S	(02)	650410
Denmark Struers A/S	(01)	708090
Finland Instrumentarium Corp.	(00)	5281
Switzerland Burkard Instrumente AG	(01)	4913000
Austria Ing. Manfred Buzin	(02262)	3756
Italy A.STRAN	(02)	5244313
Spain Izasa S.A.	(03)	2548100
Portugal Elnor Lda.	(029)	402505



TOC-500 with the
ASI-502 Automatic
Sample Injector.



SHIMADZU (EUROPA) GMBH
Acker Straße 111, 4000 Dusseldorf, F. R. Germany. Phone: (0211) 666371. Telex: 08586839

SHIMADZU SCIENTIFIC INSTRUMENTS, INC.
9147 Red Branch Road, Columbia, Md 21045, U.S.A. Phone: (301) 997-1227. Telex: 087959

SHIMADZU CORPORATION INTERNATIONAL MARKETING DIV.
Shinjuku-Mitsui Building, 1-1, Nishishinjuku 2-chome, Shinjuku-ku Tokyo 160, Japan.
Phone: Tokyo 03-346-5641. Telex: 0232-3291 SHMDT J

Abwasserkontrolle

mit **Microquant®**
Schnelltests mit Drehscheiben-
komparator für Feld- und
Betriebsanalysen

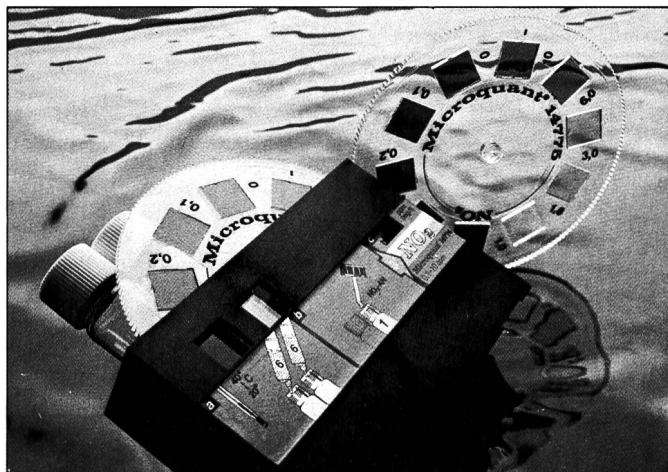

Vollständige Testsätze kompakt und robust
 Farbscheiben mit 10 Abstufungen brilliant und lichtecht

- schnell – in 1 – 12 min.
- einfach – wenige Handgriffe, auch für chemisch nicht Ausgebildete
- wirtschaftlich – meist unter DM 1,--/Best.

Besonders geeignet für Überwachung von Spül- und Abwässern in der Galvanik

Ein- und Auslaufkontrolle bei Kläranlagen

Überprüfung und Einhaltung von Konzentrationen im Betrieb

Folgende Tests sind lieferbar:

Ammonium, Chlorid, Chromat, Cyanid, Eisen, Magnesium, Hydrogensulfid, Kupfer, Mangan, Nickel, Nitrit, Phosphat (PMB), Phosphat (VM), Silicium, Zink.

Bitte Prospekt „Moderne Analysensysteme“ anfordern.

Reagenzien

MERCK

E. Merck (Schweiz) AG, Reagenzien
 Fröbelstrasse 22, 8029 Zürich, Telefon 01 55 92 33

HILGE-Edelstahlpumpen zum Preise von Graugußpumpen

z. B. mit der Wasserpumpe „dura-bloc“ in Prozeßbauweise aus Chrom-Nickel-Stahl im Preisgefüge der Graugußpumpen mit offenem Laufrad, nur einem Gleitringdichtungsdurchmesser bis 11 kW, eine Pumpe mit breitem Leistungsraster, die mit wenigen Bauteilen große Marktforderungsbereiche abdeckt.



HILGE-PUMPEN AG
 Hilgestrasse
 CH-6247 Schötz/LU
 Telefon 0 45 - 712121
 Telex 86 83 58 hipa ch



85.9

Neues intelligentes pH- und Redox-Messgerät

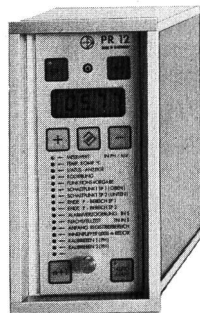

Konsequente Ausschöpfung

der Möglichkeiten

des Mikroprozessors

im Bereich der Messtechnik

TECHNISCHE MERKMALE

- bedienfreundliches Design
- Folientastatur
- 4stellige Digitalanzeige
- extrem erhöhte Messgenauigkeit
- freie Programmierung der Parameter
- Datensicherung für Unbefugte
- Kommunikations-Interface
- integrierter 2seitiger PI-Regler
- Ansteuerung von Magnetventilen und Kolbenmembranpumpen
- Überwachung der pH-Messkette auf Steilheit, Asymmetrie
- Fernkalibrierung

Weitere technische Daten auf Anfrage

Generalvertretung

eltromatic ag

8416 Flaach, Tel. 052/42 16 76

Kunststoffrohre aus Polyäthylen und PVC für die

- Wasserversorgung und -entsorgung
- Gasversorgung
- Stromversorgung



Wir stellen
aus:

Halle 302
Stand 311
und
Freigelände
Stand 001

Jansen AG, 9463 Oberriet SG
Stahlröhren- und Sauerstoff-Werke,
Kunststoffwerk
Telefon 071/780 111, Telex 77 159

JANSEN

Verlangen Sie
detaillierte Unterlagen
oder den Besuch
unseres techn. Beraters.



Wenn Ihnen der Schlamm am Hals steht

Wenn Handhabung, Transport und Beseitigung von Schlämmen anfangen,
Ihnen schlaflose Nächte zu bereiten, dann hört der Spass auf.

Deswegen: **TASSTER von NEYRTEC**
Einfach - robust - zuverlässig - genügend.

Bevor Ihnen der Schlamm über den Kopf wächst,
denken Sie an das TASSTER-Verfahren.

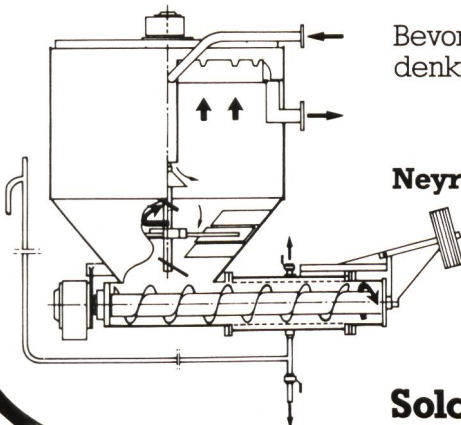

TASSTER

Neyrtec - Alsthom Atlantique / Schweizer Lizenzbau



CGE ALSTHOM (SUISSE) SA
Weingartenstrasse 7
8803 Rüschlikon
Tel. 01 / 724 00 66
Telex 58 360 cge ch

Solch ein Potential sollten Sie nutzen.

WALO ABDICHTUNGEN

Walo Bertschinger AG

Für künstliche Seen und Teiche erstellen wir die bituminösen Abdichtungen. Die Vorteile des WALO- Systems:

- absolut wasserdicht
- mechanisch beanspruchbar
- wurzelfest
- überschüttbar
- ungiftig für Mensch, Tier und Pflanzen

Fragen Sie uns, wir beraten Sie gerne.

Walo Bertschinger AG
Abteilung Asphalt-Wasserbau
Postfach 7534
8023 Zürich
Telefon 01/7303073

KENWOOD

SYSTEM EIBL Patent angemeldet

Der elektrophysikalische Wasseraufbereiter wirkt rundum. Die wirksame Lösung gegen Kalk und Rost.

Einsatzbereich

Grundsätzlich überall wo Wasser Korrosion und Ablagerungen bewirkt. Sei es in Neubauten, Umbauten oder bestehenden Anlagen. In Industrie und Gewerbe, vor Anlagen, die auf Kalk empfindlich sind (Kaffeemaschinen, Kühlaggregate usw.)

Vorteile

Einsparung hoher Warmwasser-Energiekosten. Längere Lebensdauer von Rohrleitungen, Haushaltgeräte usw. Auflösung unappetitlicher Ablagerungen in WC-Muscheln und Pissoirschalen. Periodische Kesselsteinentfernungen überflüssig.

Wichtig: Der physikalische Prozess der Wasseraufbereitung wird durch keinerlei chemische Zusätze unterstützt. Dadurch wird absolute Trinkwasserqualität und maximaler Umweltschutz gewährleistet. Der physikalische Wasseraufbereiter Kenwood System Eibl dient zur Verhinderung und zum Abbau von Ablagerungen wie z. B. Kalk und Rost.

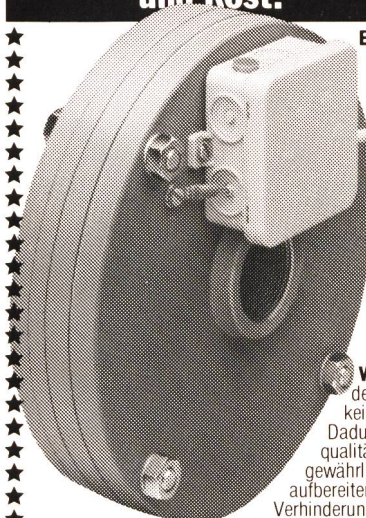

Coupon Der elektrophysikalische Wasseraufbereiter Kenwood System Eibl interessiert mich. Bitte senden Sie mir Ihre Unterlagen. Wei/86

Name: _____

Adresse: _____

PLZ/Ort: _____

Pro Aqua - Pro Vita 86
Halle 321, Stand 271
7.-10.10.1986

Einsenden an Kenwood Schumpf AG, Postfach, 6340 Baar

Wir sind umweltfreundlich



- 3S PUMPEN** in allen Bauarten für Abwasser, Schlamm, Entwässerung.
- 3S PUMPEN** für Wasserversorgung, Reservoirreinigung, Druckerhöhung, Industrie.
- 3S ERFAHRUNG** aus 40 Jahren Entwicklung und Fabrikation. Moderne Produkte mit hohem Qualitätsstandard. Einwandfreier prompter Service.
- 3S IN DER GANZEN WELT** Schwimmbeckenreiniger **mariner** für vollautomatischen Betrieb.



**SOMMER
SCHENK
SUISSE**

**PUMPENBAU
CH-5213 VILLNACHERN
TEL.056 431362**

Pro Aqua - Pro Vita Halle 301, Stand 343

Meto-Bau

die leistungsfähige Stahlbau-Firma

Meto-Bau AG



5303 Würenlingen

Breite unseres Produktionsspektrums

Neuanlagen

Umbauten und Reparaturen

Service und Unterhaltsarbeiten

Telefon 056/982661

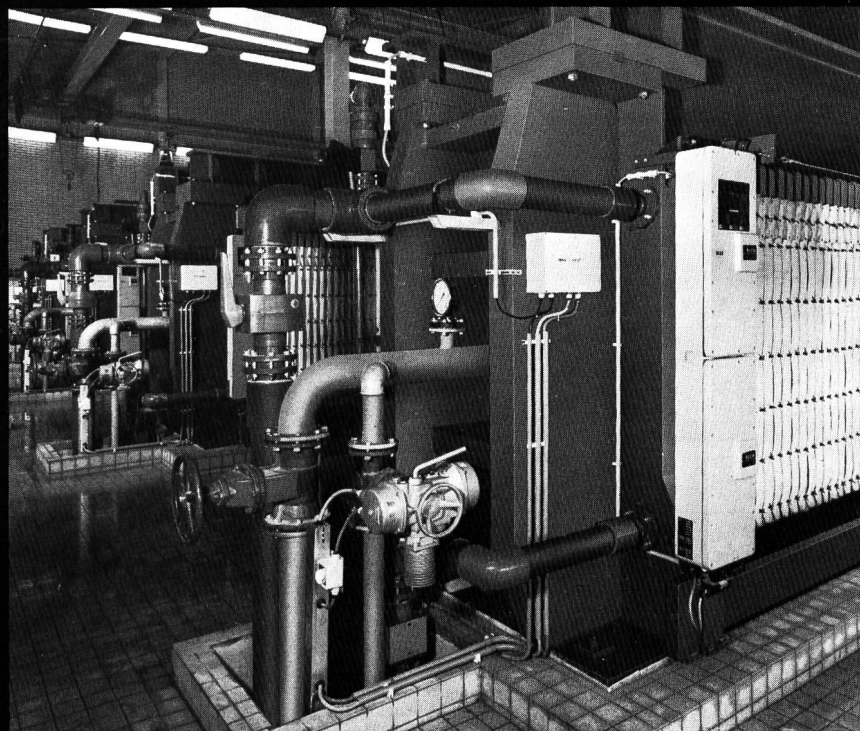

Netzsch-Kammerfilterpressen bewähren sich seit Jahrzehnten in industriellen und kommunalen Schlamm-entwässerungsanlagen. Netzsch-Rahmenfilterpressen und Netzsch-Membrankammerfilterpressen lösen Filtrationsprobleme in chemischen und pharmazeuti-

schen Betrieben. Durch vielfältigste Ausführungsmöglichkeiten meistern auch Sie schwierigste Fest-Flüssig-Trennprozesse. Sowohl bei Filterpressen als auch bei Mohn- und Kolbenpumpen, ist unsere Erfahrung ein Garant für optimale Anlagentechnik.

**Technik,
die überzeugt –**

**Schlamm-
entwässerungs-
anlagen mit
Netzsch-
Filterpressen.**

«Wir stellen aus:
PRO AQUA – PRO VITA '86
Basel 7.–10. 10. 86»



**Gebrüder Netzsch
Maschinenfabrik GmbH & Co
Gebrüder-Netzsch-Straße 19
Postfach 1460
D-8672 Selb/Bayern
Bundesrepublik Deutschland
Telefon 09287/75-1
Telex 643535**

Industrieabwasser



**für alle Branchen
erprobte Problem-
Lösungen**

- über 500 installierte Anlagen
- kostenlose Verfahrens-Ausarbeitung und Eingabe an das Gewässerschutzamt
- eigene Laboratorien, eigener Anlagebau

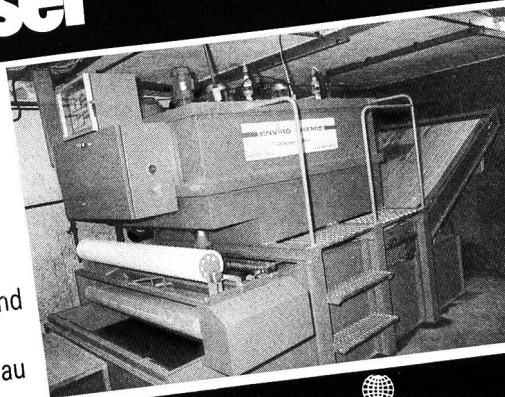

SPLIT-O-MAT

Enviro-Chemie AG Abwassertechnik
CH-8733 Eschenbach SG
Tel. 055 - 84 11 51, Telex 875 263

ENVIRO-CHEMIE

RÜTSCHI

**Schmutzwassertauchpumpen
auch für mobilen
Einsatz**

- Entwässerung von Kellern, Waschküchen, Duschanlagen, Schächten
- Leerpumpen von Schwimmbecken und kleineren Baugruben
- Robuste, bewährte Konstruktion, für Festbestandteile bis zu 45 mm Korngrösse, geräuscharm
- SEV-sicherheitsgeprüft, vielseitiges Zubehör
- Preisgünstig

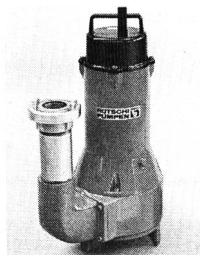

«Pro Aqua
— Pro Vita»
Halle 311
Stand 323



K. Rütschi AG, Pumpenbau, 5200 Brugg
Telefon 056/41 04 55, Telex 825130

PUMPEN

NT-85-9CH

Neotech - SED Kunststoffmembranventil
pneumatisch gesteuert

Von DN 15 — DN 50
für flüssige, gasförmige und korrosive Medien.
Ventilkörper aus PVC, PP und PVDF, mit Kunststoffantrieb — ab Lager lieferbar.

Verlangen Sie detaillierte Unterlagen bei

Neotech

Abteilung **Industriearmaturen**
Fabrikweg, CH-8634 Hombrechtikon, Tel. 055/41 11 71



KFS Kanal-Service AG
Badenerstrasse 565
8048 **Zürich**
Tel. 01-491 99 66

Kanalreinigung

Kanalfernsehen

Kanalsanierung

*Sanierungsarbeiten in
nicht begehbaren und
begehbaren Kanälen*

**Ihr
Spezialist
für**

Schachtsanierungen

**Injektionen
Beschichtungen
Auskleidungen**

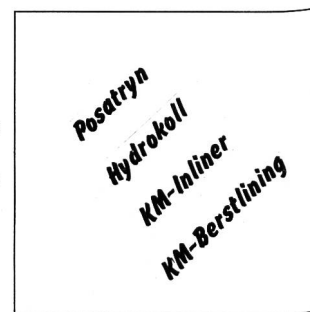

Wo die üblichen Methoden der Abwasserentsorgung versagen oder zu teuer sind, hilft nur die Technik weiter. Wo Gefälle fehlen, wo Steigungen oder grosse Distanzen zu überwinden sind, wo der Grundwasserspiegel hoch liegt oder in Seeufergebieten, bei abgelegenen Gehöften, mobilen WC-Anlagen usw.

Spälti hat erprobte, wirtschaftliche Lösungen für solche und ähnliche Abwasser-Problemfälle. Da ist z.B. das kostengünstige Spälti VACUFLOW für ganze Ortsteile oder Spälti VACUJET, das in Berghäusern oder fahrbaren Sanitärinstallationen bis zu 90% Wasser spart. Da ist auch Spälti PNEUMAFLOW für grosse Mengenschwankungen, Distanzen und Steigungen. Oder Spälti PNEUMAJET für das Ausblasen von Rohrleitungen.

PRO AQUA - PRO VITA 86, Halle 311, Stand 125

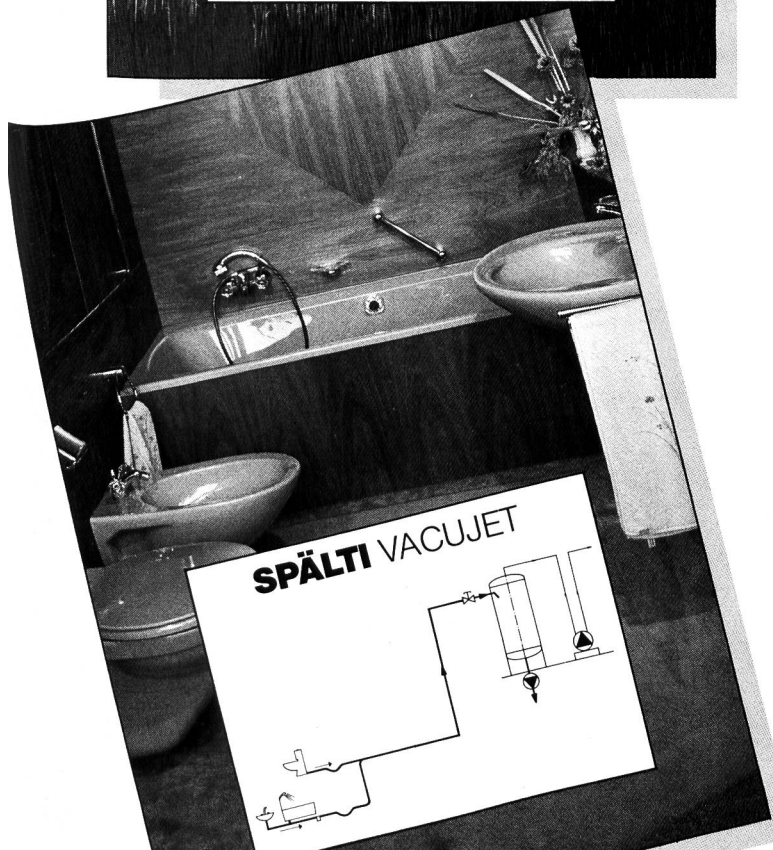
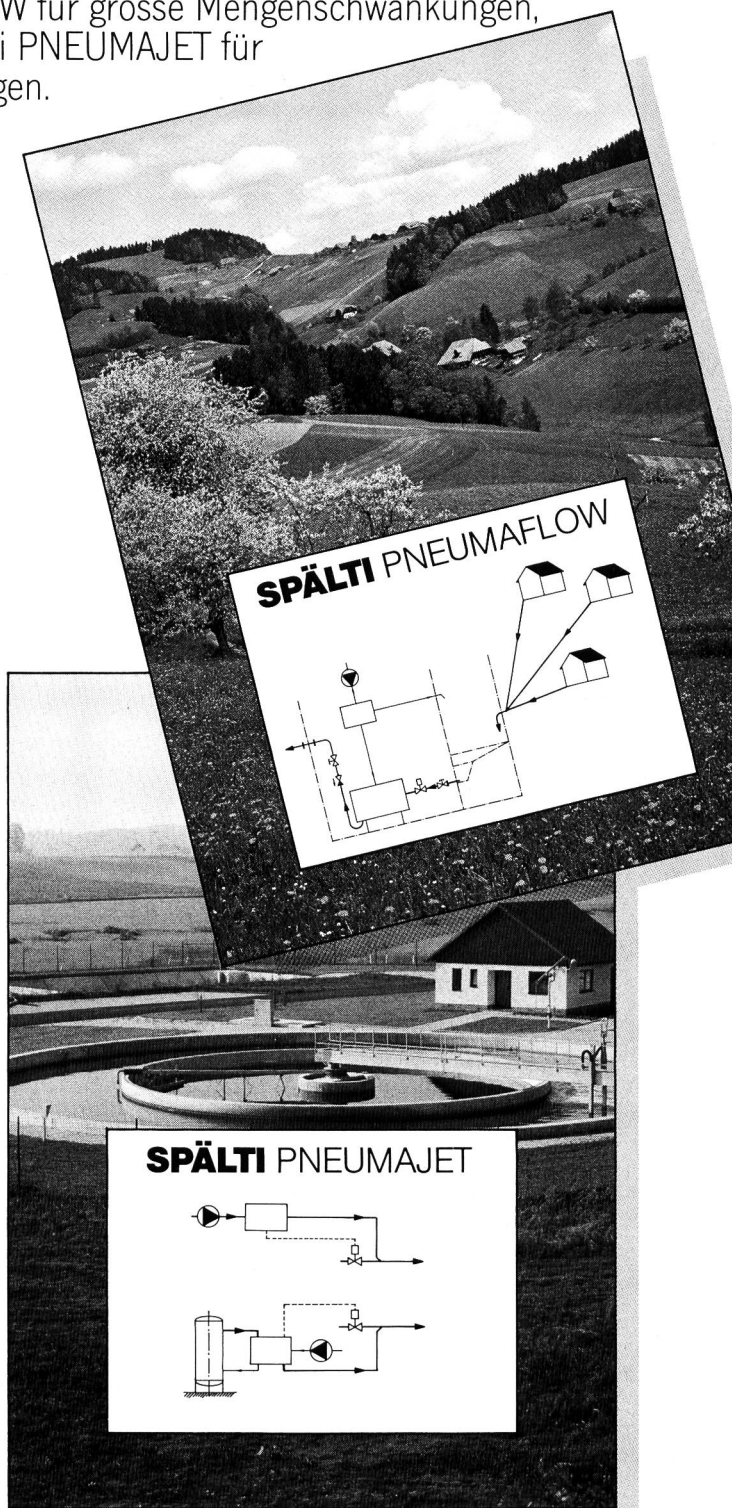
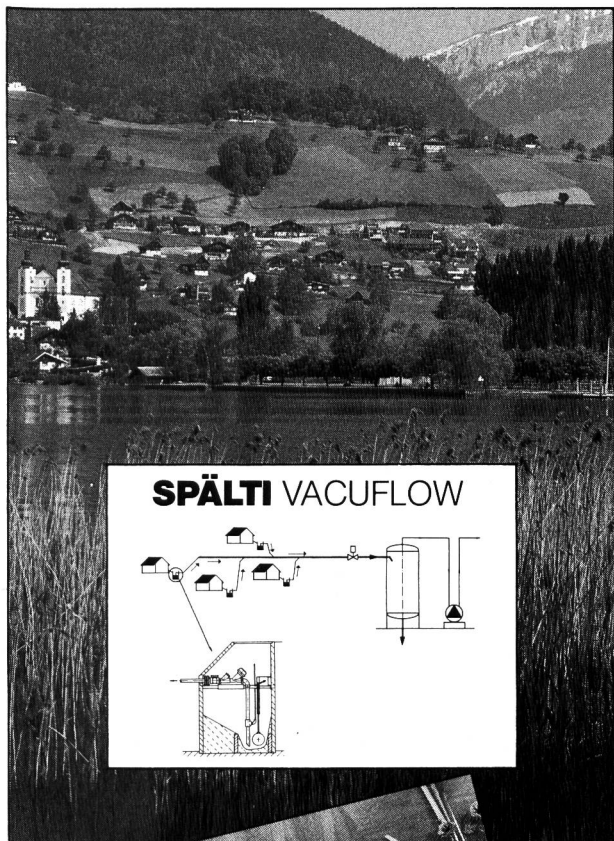

UMWELTTECHNIK AG
 Rosenbergstrasse 54
 8304 Wallisellen
 Tel. 01-830 50 07

damit Sie Ihr Abwasser(-problem) loswerden



GERBER INSTRUMENTE

Mikroprozessor-pH-Meter pH 535 MultiCal

Das einzigartige Mikroprozessor-pH-Meter mit MultiCal-System – 3 Eichverfahren – kein anderes pH-Messgerät bietet Ihnen diese Vorteile...

■ vollautomatische Eichung ■ halbautomatische Eichung ■ manuelle Eichung ■ Memo-Cal – das elektronische Gedächtnis bei der Eichung – ein Vorteil, den unsere Kunden zu schätzen wissen. Das Mikroprozessor-pH-Meter speichert die zuletzt benutzten Puffer und schlägt Ihnen automatisch bei der Neueichung dieselben Pufferwerte wieder vor ■ AUTO READ – garantiert höchste Präzision und Reproduzierbarkeit ■ AUTO TEST – überprüft automatisch die Funktionssicherheit des Gerätes ■ Temperaturmessung 0–100°C/± 0.1 K ± 1 digit ■ Temperaturkompensation automatisch oder manuell ■ netzausfallsichere Speicherung aller Eichdaten ■ Analogausgang.

■ 3 Jahre Garantie ■ unschlagbar in Preis und Leistung



K. Schneider & Co AG Zürich
Ausstellungsstr. 88, 8031 Zürich, Tel. (01) 42 62 22

Monitek setzt neue Akzente in der Trübungsmessung

Typ 210/130
Farbunempfindlich,
Prozeßtemperaturen bis 250° C.
Ansprechempfindlichkeit 1 ppb
Ansprechzeit 1 m/sek.
Sonderwerkstoffe
Ex (PTB oder UL)

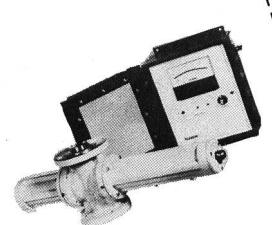

zum Beispiel für Hochreines Wasser – Kondensat – Wasser in Öl
Öl in Wasser – Filtrationsprozesse in der Chemie – Petrochemie
Nahrungsmittelindustrie, usw.

MONITEK®
Zukunftsorientierte Wirtschaftlichkeit
PROSE AG
Rheinfallstrasse 13
8212 Neuhausen am Rheinfall
Telefon 053/2 45 82

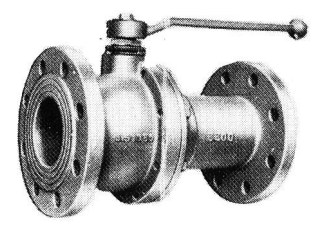

Das komplette
Kugelhähneprogramm, ab Lager
erhältlich

Plastinox ^A/_G

Armaturen und Apparate
für hochkorrosive Medien

4123 Allschwil, Binnergstrasse 141
Telefon 061-63 51 00

Spitzenprodukte für Ölwehr und Umweltschutz

- **Ölbindemittel.** EKOPERL / TERRAPERL für den Einsatz auf Gewässern und Böden. Ölbindewürfel. Ölabsorbierende Sperren.
- **Ölwehrgeräte.** ECRAN - Schnellsperre für den Einsatz bei Ölunfällen. – STATIC - Langzeitsperre für Baustellen und Strandbäder. – Bachschleusen. Ausstreu- und Absauggeräte. Schwimmsiebbrücken. Siebschaukeln. – Q.S. Wasserprobenentnahmegesetz.
- **Kanal-/Rohrreinigungsmaschinen** System ROWO, elektro-mech., für 10 bis 250 mm Rohre.
- **Spray-Entferner / Spray-Schutz.** LORIAUX - Reinigungs- und Imprägnierungsmittel für Gebäude und Denkmäler.
- **Wasseraufbereitungs-Produkte.** CEALIN-Sortiment für Trink-, Schwimmbad- und Gebrauchswasser aller Bereiche.

Unterlagen und Beratung durch:

ASEOL

ASEOL AG, Handelsabteilung, 3001 Bern
Telefon 031 25 78 44
Pro Aqua – Pro Vita Halle 321, Stand 573

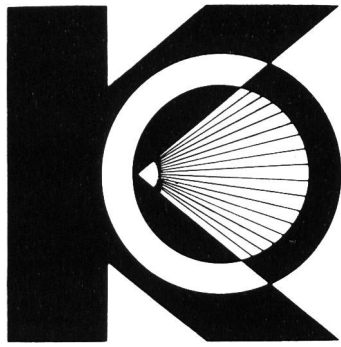

Für Spezialarbeiten
sollten Sie Spezialisten
einsetzen.

Für – KANALUNTERHALT und – KANALSANIERUNG

sind wir Spezialisten!

- Kanal-Spülen
- Kanal-Fernsehen
- Brunnen-Fernsehen
- Bohrloch-Fernsehen
- Kanal-Ausbohren
- Fugen-Abdichten PENETRYN
- Kanalauskleidung KASAPRO
- INSITUFORM-Relining
- Sanierung von Gas- und Wasserleitungen

Gute Verfahren und Fachleute
mit langjähriger Erfahrung
sind unsere Stärke

Zwei
Unternehmen im
Dienste der Umwelt:

Krähenmann AG
KASAPRO AG
CH-9202 Gossau SG
Tel. 071 85 35 11

Fragen Sie uns, wir
sind für Sie da!

Abwassermengen mobil messen

mit

mobilem Venturieinsatz

(System Hager)

Referenz-Echolot Züllig-Datalogger

Venturieinsatz
mit rotierendem
Staukörper ist
mobil einsetzbar,
auch bei fließ-
sendem Wasser.
Abdichtung des
Venturieinsatzes
gegen Kanalwand
mittels aufblas-
barer Schläuche.
Aufgebautes
Züllig-Referenz-
Echolot.

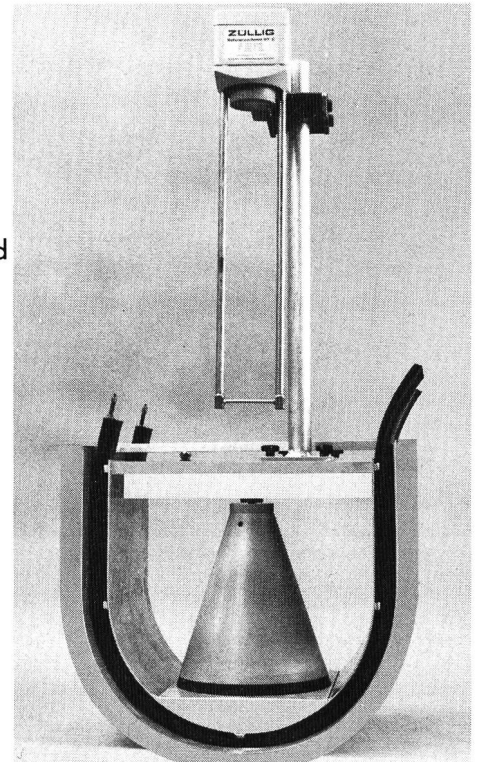

**Der Züllig-
Datalogger**
registriert, zählt,
druckt und
wertet aus.

Batteriebetrieb

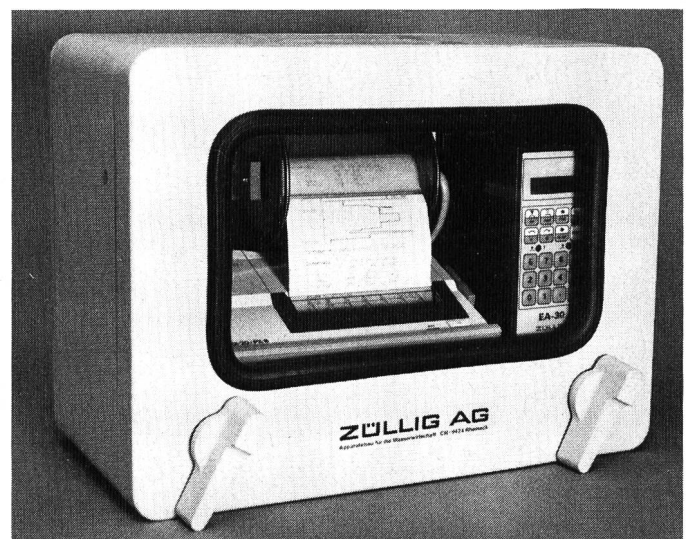

CH-9424 Rheineck
Schweiz
Tel. 071/44 25 51
Telex 71 829 zar ch

ZÜLLIG AG
Apparatebau für die Wasserwirtschaft



Aktivkohleanlagen zur Rückgewinnung von Lösemitteln aus der Abluft. Ein wichtiger Beitrag zur Schonung der Umwelt.

Selbstamortisation durch Rückgewinnung von teuren Lösungsmitteln.

Elektronisch gesteuert, wahlweise nach Zeitprogramm oder auf Durchbruch fahrbar.

Unterbreiten Sie uns Ihr Problem – wir suchen die optimale Lösung.



BRECHBÜHL AG

Halle 321
Stand 387

Kunststoff-Apparatebau
Industrieweg 32, 3612 Steffisburg, Tel. 033/37 65 65, Telex 921287
Geschäftsstelle Zürich
Sihlquai 244, 8031 Zürich, Tel. 01/44 89 50, Telex 822 919

BORNEMANN ANLAGENTECHNIK

Wenn Spitzentechnik gefragt ist:

Bornemann-Exzentrerschneckenpumpen mit Doppelkardangelenken

und Schraubenspindelpumpen mit Aussenlagerung

Wichtigste Einsatzgebiete:

Abwasser- und Klärtechnik/Bauindustrie, Brauereien/Chemische Industrie/Farben- und Lackfabriken/Filtertechnik/Fischverarbeitende Industrie/Futtermittelwerke/Getränkeindustrie/Heil- und Moorbäder/Keramik-Industrie/Klebstoff-Industrie/Kosmetische Industrie/Kunststoff-Industrie/Landwirtschaft/Lebensmittel-Industrie, Molkereien/Ölmühlen und Stärkefabriken/Papier- und Zellstoffindustrie/Pharmazeutische Industrie/Petrochemie, Raffinerien/Schiffbau/Seifen- und Fett-Industrie/Wasseraufbereitung/Zuckerfabriken.

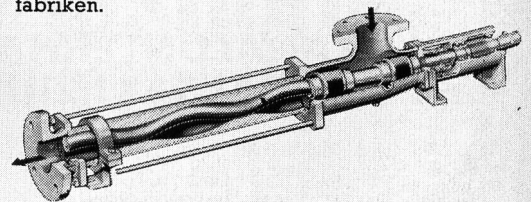

Qualität aus Tradition seit 1853

Bornemann Anlagentechnik AG
Dornacherstrasse 210 4053 Basel
Tel. 061 35 67 67/35 67 66, Telex 963 649 bat ch

Die einzigartige Methode der Öl/Fett-Entfernung

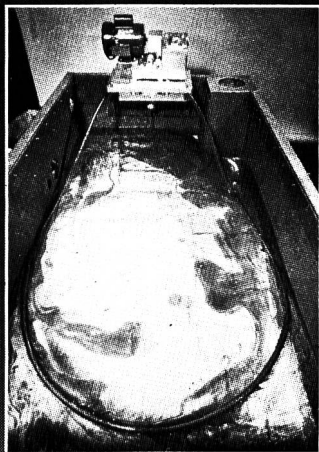

nach dem Prinzip des frei treibenden Ölaufnahmeschlauches

OIL-SKIMMERS
Typ 5-H und 6-V

- Viskositätsunabhängig
- niveau-unabhängig
- Förderung bis 18 m Höhe
- ohne Pumpe
- geringe Wartung
- spart Geld dank Rückgewinnung

Marti Industrieapparate

Chaletstrasse 1, 8600 Dübendorf, Tel. 01 820 24 14

Wir wünschen: Dokumentation persönlichen Kontakt

Firma: _____

Strasse: _____

PLZ/Ort: _____

Einsenden an: Marti Industrieapparate, Chaletstr. 1, 8600 Dübendorf

Neuheiten an der Pro Aqua kommen von



Cervomatic
die absolute Kontrolle der Pumpe. Testen Sie das Gerät an der Pro Aqua.

Tauchbelüfter
Sauerstoffeintrag in Klärbecken und Schlamm.

Tauchmischer
Konstante Fließgeschwindigkeit über den Propellerdurchmesser ergibt optimalen Wirkungsgrad.

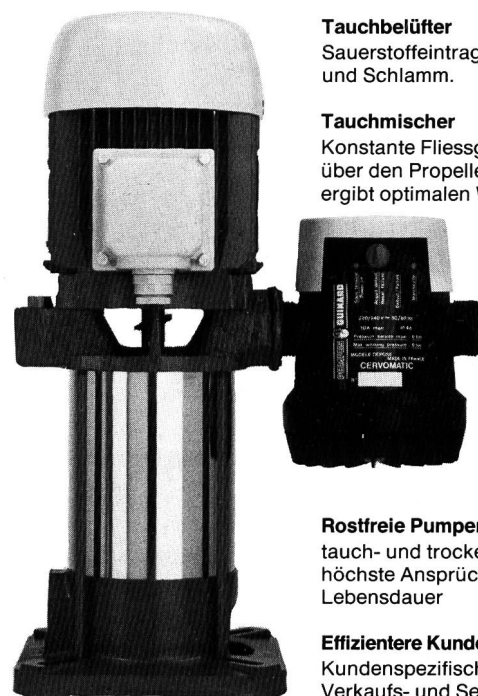

Rostfreie Pumpen
tauch- und trocken aufgestellt, für höchste Ansprüche und lange Lebensdauer

Effizientere Kundenbetreuung
Kundenspezifisch angepasstes Verkaufs- und Servicenetz.

POMPES GUINARD «SUISSE» SA,
2557 Studen/Brügg Telefon 032/53 44 22

SEBA-DATENSAMMLER TYP MDS

POLAR AG

**Das mobile Datenerfassungssystem
mit hoher Speicherkapazität ausbaubar
bis 96 K-byte**

- Datenspeicherung über lange Zeiträume durch minimalen Stromverbrauch
- Netzunabhängig durch Batteriebetrieb
- Hohe Datensicherheit
- Anschluss für beliebige Messwertgeber z.B. SEBA-Drucksonde Typ DS
- Auslegung und Verarbeitung erfolgt über tragbaren Personal-Computer

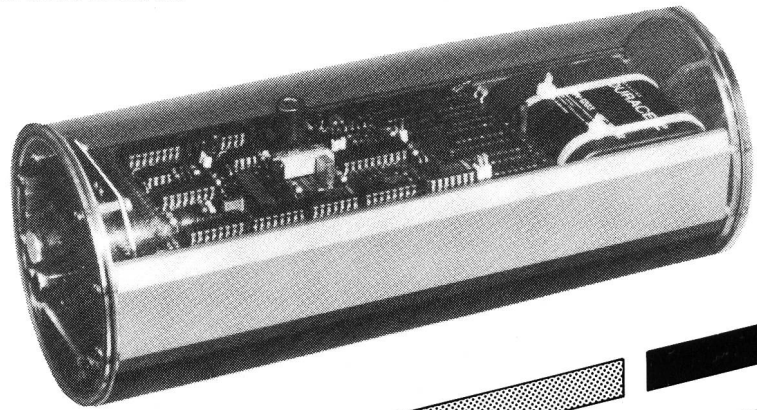

PRO AQUA 86 Halle 301 Stand 553

MESS- UND ORTUNGSTECHNIK
6274 ESCHENBACH
TELEFON 041 89 22 33
TELEX 868 629

Reine Luft?

Messgeräte zur kontinuierlichen Überwachung, Messstationen und Messplätze mit Datenübermittlung und Datenverarbeitung.

Kontron.
Ihr kompetenter
Partner für Umwelt-
Messgeräte.

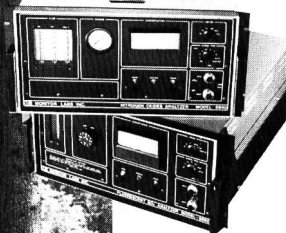

 **KONTRON**
INSTRUMENTS

Das umfassende Armaturenprogramm von **NUSSBAUM** für den Anlagenbau

- Absperrventile mit Faltenbalg
- Weichdichtende Keilschieber
- Kugelhähnen
- Schmierbare Hähnen
- Absperr- und Drosselklappen
- Druckregler
- Kondensatableiter
- Durchflussanzeiger
- Rohrtrenner
- Sicherheitsventile
- Feinfilter

Fordern Sie
detaillierte Unterlagen an



NUSSBAUM
bürgt für Funktion,
Qualität und Service

NUSSBAUM

R. NUSSBAUM AG
Metallgiesserei und
Armaturenfabrik

Hauptsitz
Martin-Disteli-Strasse 26
Postfach
CH-4601 OLTEN
Tel. 062.25 22 22

Verkaufsniederlassungen mit Reparaturservice

Eichstrasse 23
CH-8045 ZÜRICH
Tel. 01.463 33 93

Hammerstrasse 174
CH-4005 BASEL
Tel. 061.32 96 06

12, chemin des Avelines
Case postale 136
CH-1000 LAUSANNE 7 St. Paul
Tel. 021.36 61 47

**HAND
WERK** Bern
STADT
Wankdorffeldstrasse 88
CH-3001 BERN
Tel. 031.40 77 37/40

c/o Verbex
Via San Gottardo
CH-6532 CASTIGLIONE
Tel. 092.29 14 23