

Objektyp: **Advertising**

Zeitschrift: **Wasser Energie Luft = Eau énergie air = Acqua energia aria**

Band (Jahr): **80 (1988)**

Heft 10

PDF erstellt am: **22.07.2024**

### **Nutzungsbedingungen**

Die ETH-Bibliothek ist Anbieterin der digitalisierten Zeitschriften. Sie besitzt keine Urheberrechte an den Inhalten der Zeitschriften. Die Rechte liegen in der Regel bei den Herausgebern.

Die auf der Plattform e-periodica veröffentlichten Dokumente stehen für nicht-kommerzielle Zwecke in Lehre und Forschung sowie für die private Nutzung frei zur Verfügung. Einzelne Dateien oder Ausdrucke aus diesem Angebot können zusammen mit diesen Nutzungsbedingungen und den korrekten Herkunftsbezeichnungen weitergegeben werden.

Das Veröffentlichen von Bildern in Print- und Online-Publikationen ist nur mit vorheriger Genehmigung der Rechteinhaber erlaubt. Die systematische Speicherung von Teilen des elektronischen Angebots auf anderen Servern bedarf ebenfalls des schriftlichen Einverständnisses der Rechteinhaber.

### **Haftungsausschluss**

Alle Angaben erfolgen ohne Gewähr für Vollständigkeit oder Richtigkeit. Es wird keine Haftung übernommen für Schäden durch die Verwendung von Informationen aus diesem Online-Angebot oder durch das Fehlen von Informationen. Dies gilt auch für Inhalte Dritter, die über dieses Angebot zugänglich sind.

**Gerade die unauffälligen Peripherie-Produkte entscheiden wesentlich über den Nutzwert des Ganzen.**

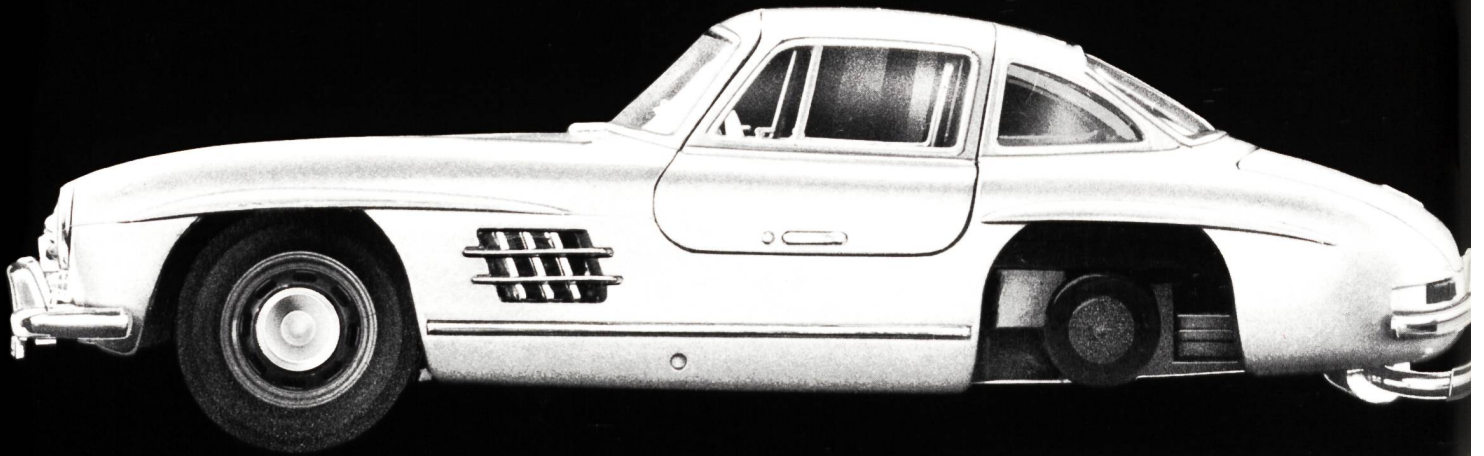

**Mehr  
Information.**

Falls Sie der Meinung sind, die Weiterentwicklung von Pumpen vergleichbar mit der Neuerfindung des Rades, geben wir Ihnen völlig recht. Zwischen dem bisherigen Stand der Pumpen-Technologie und der neuen Pumpen-Generation von SULZER liegt ein Technologie-Abstand, den man mit der Entfernung vom klassischen Diagonalfeder zum modernen Gürtelvergleich vergleichen kann.

## **Die neue Hochdruck-Pumpen-Generation von SULZER setzt neue Maßstäbe in der Hydraulik.**

Eine gute Pumpe kann man einbauen und vergessen. Richtig. Und die bessere Pumpe? Die neue Pumpen-Generation von SULZER beweist, welche Dynamik eine behutsame Technologie-Evolution entfalten kann: Steigerung des Wirkungsgrades durch optimierte Hydraulik um bis zu 6%! Dazu die Vorteile eines konsequent verwirklichten

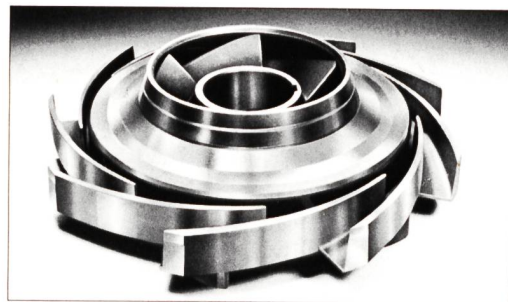

Optimierte Oberflächengüte durch eine neuartige Kombination bewährter Gußverfahren.

Baukastensystems. Sämtliche Einsatzgebiete mit bis zu 7000 U/min lassen sich durch eine einzige Laufrad-Konfiguration abdecken. Außerdem sind die Komponenten der verschiedenen Baureihen und Baugrößen weitestgehend austauschbar. Das Ergebnis: Entscheidende Verringerung

des Lagerhaltungs-Aufwandes im Hause unserer Kunden bzw. ein optimierter Ersatzteil-Service durch SULZER.

Besonders erfreulich: Durch die Umstellung der gesamten Produktion auf Fertigungsinseln mit modernsten NC-Maschinen können die technologischen und im Gefolge logistischen Vorteile der neuen Pumpen-Generation von SULZER zu einem überaus günstigen Preis/Leistungsverhältnis angeboten werden. Senden Sie uns den Coupon

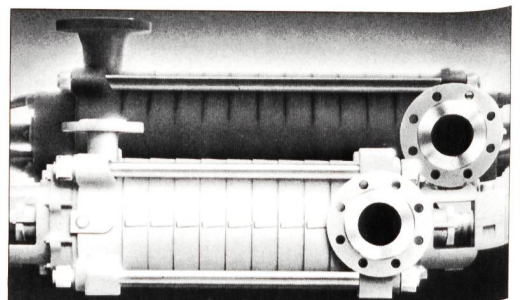

Identische Betriebspunkte werden mit einer reduzierten Stufenzahl und einer Steigerung des Wirkungsgrades erreicht.

oder rufen Sie uns einfach an: Aktuelles Prospektmaterial und eine detaillierte technische Dokumentation liegen für Sie bereit.

Gebrüder Sulzer Aktiengesellschaft  
Pumpen Schweiz, Postfach 21, 8404 Winterthur  
Telefon 052-81 11 22, Telefax 052-36 25 90

**SULZER**

# ARMATUREN?

...NATÜRLICH VON **NUSSBAUM**<sup>®</sup>

## Das einfachste und schnellste Abzweig-T-Stück «Flamco T-plus»

für Stahl- und Kupferrohre

Die Erweiterung eines bestehenden Rohrleitungsnetzes durch einen zusätzlichen Anschluss ist in der Praxis mit grossen Umtrieben und entsprechenden Kosten verbunden.

Schneller und rationeller installiert wird heute ein zusätzlicher Anschluss mit dem **Abzweig-T-Stück «Flamco T-plus»** von NUSSBAUM. Die Erweiterung z.B. einer Heizungsanlage erfolgt

- ohne Betriebsunterbrechung
- ohne Entleeren und Wiederfüllen der Anlage
- ohne Gewindeschneiden oder Schweißen



Verlangen Sie bitte Prospekt-Unterlagen.

## So einfach arbeitet Flamco T-plus

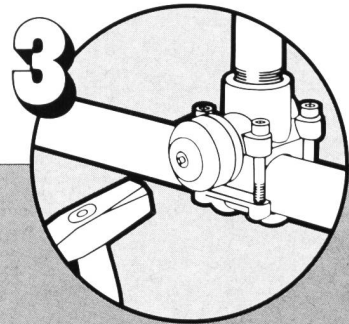
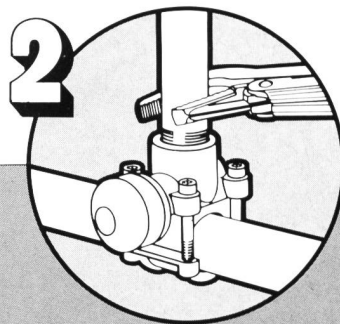
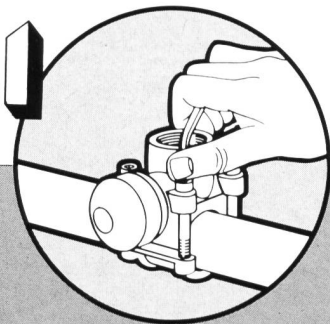

# NUSSBAUM<sup>®</sup>

R. NUSSBAUM AG  
Metallgiesserei und  
Armaturenfabrik

Hauptsitz  
Martin-Disteli-Strasse 26  
**CH-4601 OLTEN**  
Tel. 062 25 22 22  
Tx. 981 648 RNO  
Telefax 062 26 25 85

Verkaufsniederlassungen mit Reparaturservice

**CH-8045 ZÜRICH**  
Tel. 01 463 33 93  
Telefax 01 463 38 80

**CH-4005 BASEL**

Tel. 061 32 96 06

**CH-1000 LAUSANNE 7**

Tel. 021 36 61 47 Tx. 24 826  
Telefax 021 36 26 72

**HAND  
WERK**  
Bern

**CH-3001 BERN**  
Tel. 031 40 77 37/40

**CH-6003 LUZERN**  
Tel. 041 22 80 88

**CH-6532 CASTIONE**  
Tel. 092 29 14 23

**CH-3902 BRIG-GLIS**  
Tel. 028 24 12 22

**Sauberes  
Trinkwasser  
muss auch  
sauber bleiben...**

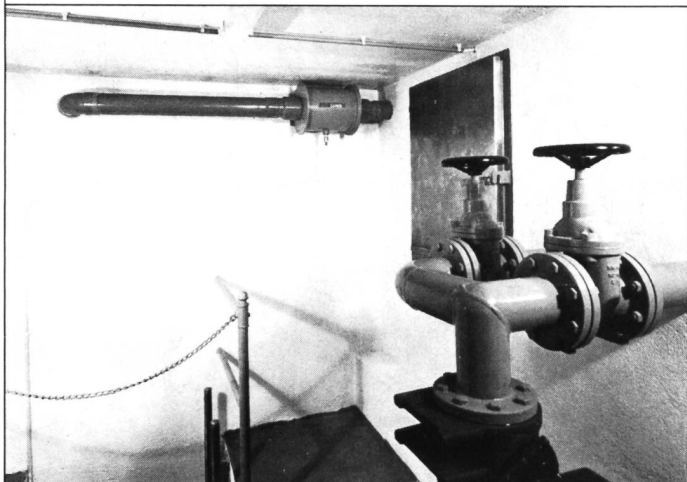

**... dafür sorgen  
Luwa<sup>®</sup> Ultrafilter,  
welche schon  
in einigen  
hundert  
Wasserreservoirs  
eingebaut  
worden sind.**

**Luwa liefert das entsprechende Luftfilter  
(einbaufertig) für das kleinste, aber  
auch für das grösste Wasserreservoir -  
für Neubauten und für Umbauten.**

**Wir beraten Sie gerne.**

**Fragen Sie Luwa**

**Luwa AG  
Filter- und Schutztechnik  
Kanalstrasse 5, 8152 Glattbrugg  
Telefon 01/810 10 10, Telex 57759 luwa ch**

**Luwa**

Zweigesellschaften, Lizenznehmer und Vertretungen in mehr als 60 Ländern.



### **Abwassertechnik**

- 2 AB Hochleistungsverfahren System ATTISHOLZ. (Über 100 Anlagen)
- SEPRAMAT-Feinrechen
- Flotationstechnik für die Vorreinigung.

### **Schlammbehandlung**

- UTB-AEROTHERM als Herzstück der bewährten UTB-Mehrstufen-Schlammbehandlung
- MS-Drehrohrofen für die Trocknung/Verbrennung
- Sulfurex-Nassentschwefelung und Niederdruck-Gaslagerung.

**UTB liefert Komponenten  
und Gesamtanlagen.**

**UTB**

**Damit der Umweltschutz  
mehr nützt als kostet!**

**Umwelttechnik Buchs AG, Postfach  
CH-9470 Buchs/SG Tel. 085 602 51**

# Die kontinuierliche BSB-Messung

Die Biologie steuert den Computer



- Nur **3 Minuten** braucht das Gerät, um den **BSB<sub>5</sub>-Wert** zu ermitteln
- Somit steuern Sie Ihre Kläranlage mit den absolut **aktuellen Werten**

Neu: Mit **Toximeter**

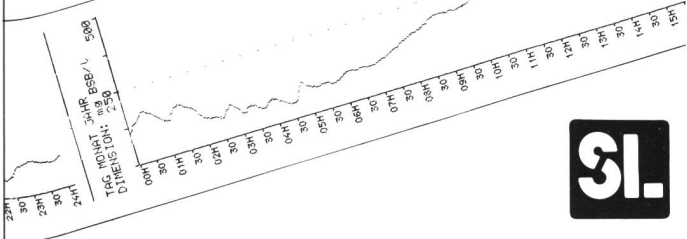

**SCHMIDLIN**

Labor + Service AG

CH-6345 Neuheim/Zug · Sarbach · Telefon 042/522944

## wie Korrosionsschäden



**G. BLATTI AG**

Ihr zuverlässiger Partner

8134 Adliswil  
Telefon 01-710 76 76  
Telefax 01-710 82 50  
Telex 826 729

- Ich will keine Korrosionsschäden
- Ich interessiere mich für Ihre ausführliche Dokumentation
- Beratung erwünscht

Name \_\_\_\_\_

Firma \_\_\_\_\_

Strasse \_\_\_\_\_

PLZ/Ort \_\_\_\_\_

## HAND- UND PROZESS- TRÜBUNGS- SONDEN

Praktisch wartungsfrei und besonders wirtschaftlich. Zur mobilen Trübungsmessung ohne Probenahme. Oder zur kontinuierlichen Kontrolle direkt im Abwasser mit Selbstreinigung.

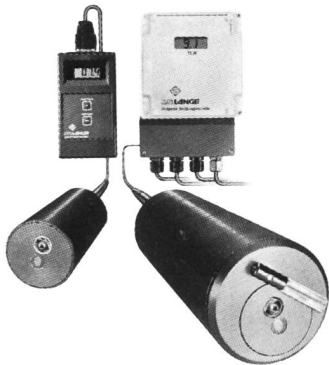

**DR LANGE**

Dr. Bruno Lange GmbH, Berlin  
Industriemessgeräte  
Wiesenstraße 21  
4000 Düsseldorf 11  
Telefon (02 11) 5 00 97-0  
Teletex 21 143 300  
Telex 8 588 757

Dr. Bruno Lange AG  
Badener Strasse 734  
CH-8048 Zürich  
Telefon 01/4 32 41 80

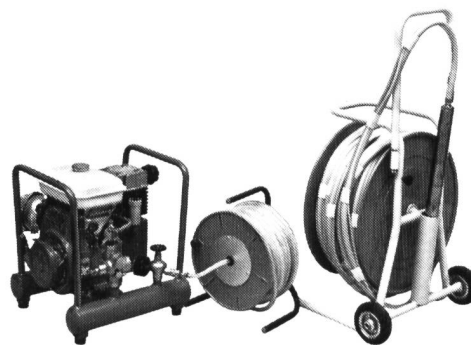

### Pneumatische Unterwasserpumpe

- Universelle Anlage auch für 2"-Pegelrohre
- Geringe Abmessung: 45 mm, 6 kg
- Getrennte Leitungen, Zu- und Abluft sowie Probe, dadurch kein Kontakt Luft/Wasser
- Förderhöhen bis 130 m
- Förderleistung von 7 bis 3.8 Liter/min

#### Zusätze:

- Packeranlage auf Wunsch angeflanscht
- Seilwinde für Tiefen über 40 m

**POLAR AG**  
MESS- UND ORTUNGSTECHNIK  
6274 ESCHENBACH  
Telefon 041 89 22 33

# Die gründliche WIRBELJET

## Beckenreinigungs- Anlage von KSB

Die überlegene, kostengünstige und umweltgerechte Alternative für die Reinigung von Abwasser-Rückhaltebecken in jeder Form und Grösse.

Fragen Sie unsere Spezialisten.



**KSB Zürich AG**  
Limmatstrasse 50 · 8031 Zürich  
Telefon 01 44 99 33  
Telex 822 707 · Telefax 01 44 66 76

**KSB**  
Pumpen  
Armaturen

# Kunststoffrohre aus Polyäthylen und PVC für die

- Wasserversorgung und -entsorgung
- Gasversorgung
- Stromversorgung

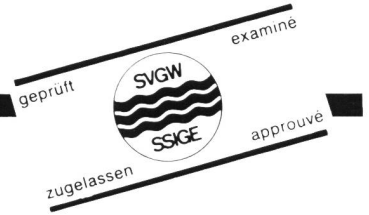

Jansen AG, 9463 Oberriet SG  
Stahlröhrenwerk, Kunststoffwerk  
Telefon 071/780 111, Telex 881 850  
Telefax 071/78 22 70

# JANSEN

Verlangen Sie  
detaillierte Unterlagen  
oder den Besuch  
unseres techn. Beraters.

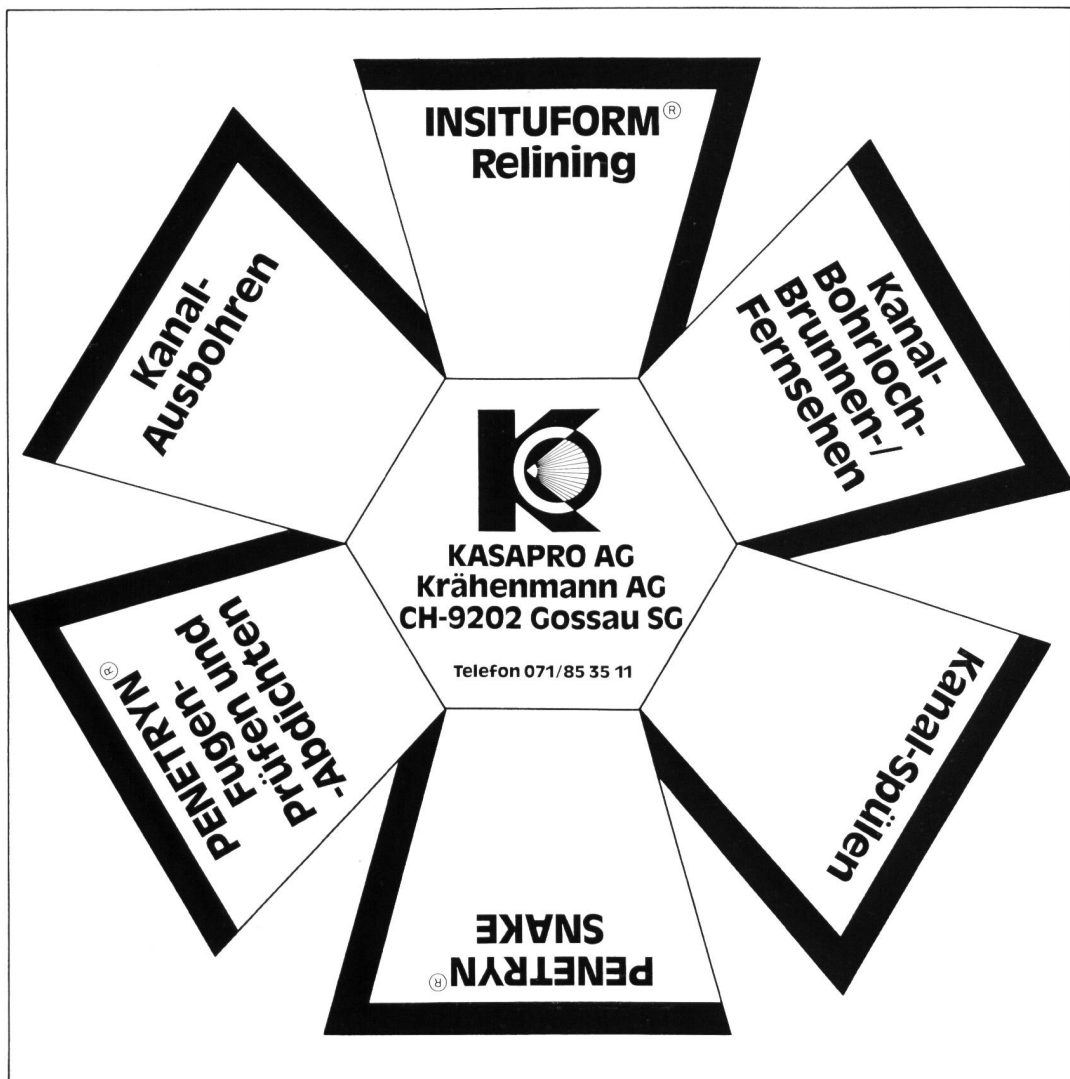

# AQUA-GUARD

**Siebmaschinen zur kontinuierlichen mechanischen Reinigung von Abwasser bzw. verunreinigten Flüssigkeiten**

## HAUPTMERKMALE

- Grösstmöglicher Abscheidegrad
- Siebmaschen 1/3/6... mm
- Gegenstromarbeitsprinzip
- Selbstreinigung
- Hohe Austragsleistung
- Variable Abwurfhöhe
- Keine Lager unter Wasser

## EINSATZBEREICHE

- In Kläranlagen für Rohabwasser und zur Schlammreinigung.
- In Industrie und Gewerbe zur Feststoffabtrennung aus Abwasser- und Kreislaufwasser.

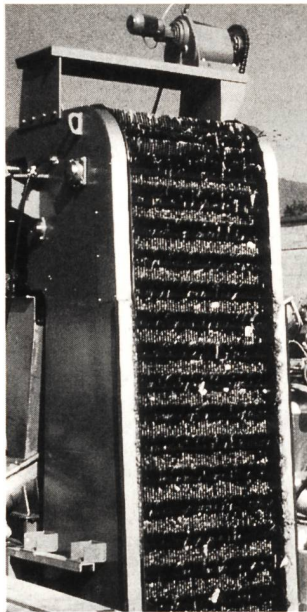

**Picatech AG**

Dattenmattstrasse 21  
CH-6010 Kriens/Luzern  
Tel. 041 - 42 20 64, Telex 862418 pcag ch

# AQUA-JET-Rührwerke

Das Reinigungssystem für Regen- und Auffangbecken

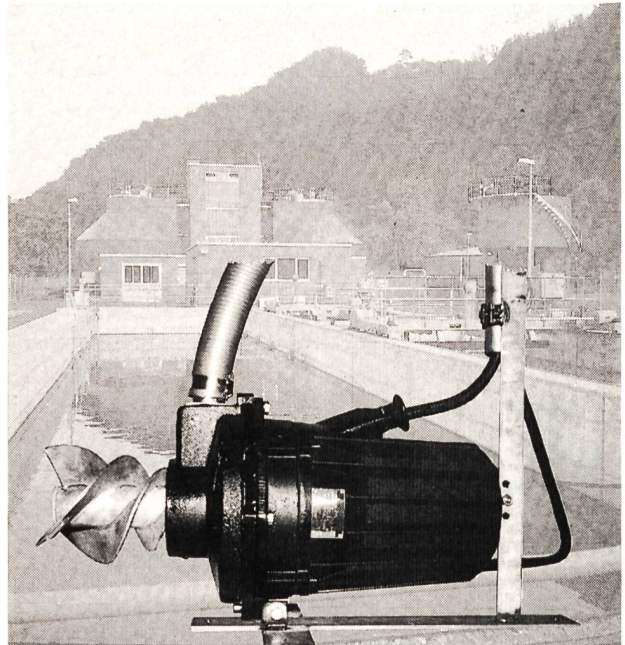

**Eugen Kolb Pumpen AG, Maschinenfabrik**  
CH-8594 Güttingen TG, Telefon 072 65 21 75

## Katadyn macht Wasser keimfrei

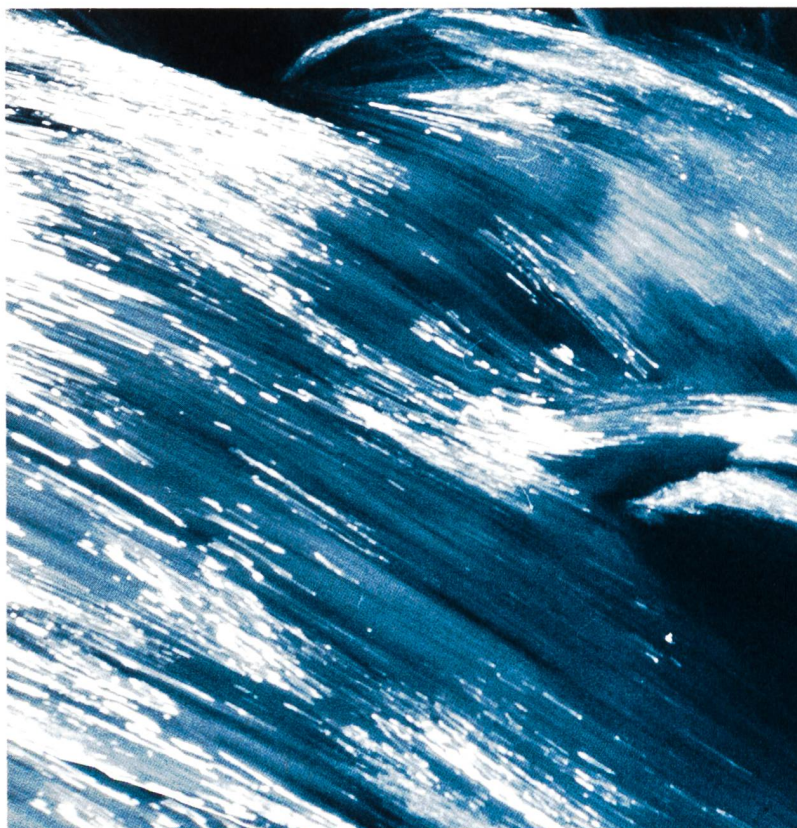

Ein Problem – vier Systeme – unzählige Applikationen. Katadyn-Produkte für die Wasserentkeimung: UV-Anlagen, Filter, Electro-Katadyn-Apparate, Micropur.

Seit 60 Jahren bewähren sich Katadyn-Verfahren in Wasserversorgungen, in der Industrie, in der Schifffahrt, im Freizeit-Sektor usw.

### **Katadyn Produkte AG** **Wasserentkeimung**

Industriestr. 27, 8304 Wallisellen  
Tel. 01/830 36 77, Telex 826 267 kdyn ch  
Telefax 01/830 79 42

WASSER IST LEBEN







*Werner Günthör, Weltmeister und olympischer Medaillengewinner im Kugelstossen.*

## Der kurze Augenblick des Sieges setzt eine lange Vorbereitungszeit voraus

Monate-, jahrelanges Training, um sich auf die alles entscheidenden sechs Kugelstösse vorzubereiten – und schliesslich der Triumphf.

Monate-, jahrelange hartnäckige Anstrengungen eines hervorragenden Sportlers und seines Trainers, um sich unermüdlich selbst zu übertreffen.

Câbles Cortailloд weiss die lange und ausdauernde Arbeit dieses grossartigen Weltmeisters,

Werner Günthör, zu würdigen.

Denn auf ihrem Gebiet kennt Câbles Cortailloд den Wert einer intensiven Vorbereitung.

Im Laufe der Monate und Jahre investierte Câbles Cortailloд unermüdlich in Zeit, Ingenieurwissen, Laboratorien, Anstrengungen, Neuerungen, Entwicklungen... um ständig verbesserte Produkte und Dienstleistungen zu erbringen.

CH-2016 CORTAILLOD/SUISSE  
TÉLÉPHONE 038 / 44 11 22  
TÉLÉFAX 038 / 42 54 43  
TÉLEX 952 899 CABС CH



**CABLES CORTAILLOD**  
ÉNERGIE ET TÉLÉCOMMUNICATIONS

Câbles Cortailloд steht für fortschrittliche Technologie, Dienstleistungen und Sicherheit.



## Wieviel Schlamm fällt bei Ihnen an? Wie stark müssen Sie ihn entwässern?

Von Roll Filtrationsanlagen ermöglichen Ihnen die problemlose und gründliche Schlamm-Entwässerung.

- Denn Von Roll bietet:
- die geeignete Anlage
  - die richtige Kapazität
  - den guten Service

Überzeugen Sie sich selbst, wie wirkungsvoll und wartungsfreundlich Von Roll **Siebbandpressen** und Von Roll **Kammerfilterpressen** sind.

Fordern Sie die mobile Testanlage für einen Betriebsversuch an.

So können wir Ihre Filtrationsanlage optimal auf die Schlamm-Menge und die Schlamm-Zusammensetzung abstimmen.

Und Sie werden rationell entwässern.

# VonRoll

Von Roll AG, Departement Maschinen und Fördertechnik, 3001 Bern  
Telefon 031 23 14 44, Telex 911 880 rolb ch, Telefax 031 24 49 46

# «BRUGG» - Engineering Total

z. B. Lichtleiter-Technik

Telefone klingeln. Computer übertragen Daten. Der Tower überwacht und steuert Flugbewegungen. Bildschirmeräte übermitteln optische und akustische Informationen. Wir stehen an der Schwelle zum totalen Kommunikationszeitalter. Immer mehr Signale müssen mit immer höherer Geschwindigkeit vom Sender zum Empfänger transportiert werden. Lichtleiter-Technik von BRUGG macht's möglich, sei es an der Front oder irgendwo hinter den Kulissen. Dank lichtschneller Übertragung und Unanfälligkeit gegenüber Störeinflüssen gehört den Glasfaserkabeln die Zukunft. BRUGG verfügt über das erforderliche Know-how und Engineering für die Lieferung und Installation ausgereifter Anlagen. Schweizweit. - Weltweit.

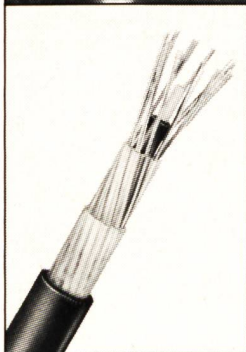

BRUGG Produkte erfüllen internationale Qualitätsnormen

# BRUGG

**Kabelwerke Brugg AG**

5200 Brugg - Telefon 056 48 31 31  
Fax 056 42 28 41